

VILT ÞÚ VERÐA HLUTI AF GÓÐU FERÐALAGI?



FLUGVALLAR- STARFSMAÐUR AKUREYRI

Isavia óskar eftir að ráða flugvallarstarfsmann á Akureyrarflugvöll. Starfið er fjölbreytt og krefjandi í spennandi starfsumhverfi. Helstu verkefni eru eftirlit með flugvallarmannvirkjum og flugbrautum, flugverndargæsla, björgunar- og slökkviþjónusta, snjóruðningur og hálkuvarnir, eftirlit og viðhald vélbúnaðar og tækja og önnur störf tengd rekstri flugvallarins.

Hæfniskröfur

- Aukin ökuréttindi og vinnuvélaréttindi eru skilyrði
- Iðnmenntun (bifvélavirki/vélvirki) sem nýttist í starfi er kostur
- Reynsla af slökkvistörfum, snjóruðningi og hálkuvörnum kostur
- AFIS réttindi eru kostur
- Gott vald á íslensku og ensku
- Undirstöðukunnátta á tölvu er nauðsynleg

Nánari upplýsingar veitir Hjördís Þórhallsdóttir umdæmissjóri, hjördis.thorhallsdottir@isavia.is.

SUMARSTARF Á AKUREYRAR- FLUGVELLI

Isavia óskar eftir að ráða sumarstarfsmenn á Akureyrarflugvöll. Starfið er fjölbreytt og krefjandi í spennandi og skemmtilegu starfsumhverfi flugvallarþjónustu Akureyrarflugvallar. Helstu verkefni eru eftirlit með flugvallarmannvirkjum og flugbrautum, flugverndargæsla og björgunar- og slökkviþjónusta, auk annarra starfa tengdum rekstri flugvallarins.

Hæfniskröfur

- Aukin ökuréttindi og vinnuvélaréttindi eru kostur
- Iðnmenntun (bifvélavirki/vélvirki) sem nýttist í starfi er kostur
- Reynsla af slökkvistörfum, snjóruðningi og hálkuvörnum er kostur

Nánari upplýsingar veitir Hjördís Þórhallsdóttir umdæmissjóri, hjördis.thorhallsdottir@isavia.is.

Vegna kröfu reglugerðar um flugvernd þurfa umsækjendur að fylla út og skila inn umsókn vegna bakgrunnsskoðunar lögreglu og vera með hreint sakavottorð. Nánari upplýsingar er að finna á isavia.is.



Hjá Isavia starfar öflugur hópur fólks sem allt hefur það að markmiði að vera hluti af góðu ferðalagi þeirra sem fara um flugvelli félagsins og íslenska flugstjórnarsvæðið. Isavia ber Jafnlaunamerkið með stolti enda er það staðföst trú okkar að launaávarðanir skuli ávallt byggja á faglegum og málefnalegum rökum.

STARFSSTÖÐ:
AKUREYRI

UMSÓKNARFRESTUR:
10. MARS

UMSÓKNIR:
ISAVIA.IS/ATVINNA



Við mönnum stöðuna

Capacent_

Ráðgjafar okkar búa yfir víðtækri þekkingu á atvinnulífinu og veita trausta og persónulega ráðgjöf.

capacent.is



Alma Verk ehf ehf óskar eftir að ráða Vélamenn til framtíðarstarfa

Vinsamlega hafið samband í síma 5888 488 við Alfreð eða Magnús - eða skriflega á netfangið almaverk@almaverk.is

Alma Verk ehf vinnur í veitulögnum og vegagerð á höfuðborgarsvæðinu.

Garðyrkjufraeðingur

Garðyrkjudeild Kirkjugarða Reykjavíkurprófastsdæma auglýsir eftir garðyrkjufraeðingi:

Starfssvið:

- Verkefni felast í almennum garðyrkjustörfum og verkstjórn.

Menntun og hæfniskröfur:

- Viðkomandi þarf að hafa lokið námi frá garðyrkjuskóla, helst af skrudgarðyrkjubraut.
- Vera þjónustulipur og tilbúinn að sinna tilfallandi verkefnum.

Umsókn ásamt ferilskrá skal senda á: kari@kirkjugardar.is fyrir **5. mars** n.k.

Nánari upplýsingar veitir garðyrkjustjóri í síma **585 2700** eða kari@kirkjugardar.is

www.kirkjugardar.is



NÁTTÚRUSTOFA AUSTURLANDS

Náttúrurannsóknir - Skemmtileg blanda útivistar og úrvinnslu

Okkur vantar öflugan liðsfélaga með brennandi áhuga á náttúruferjum.

Viðfangsefni okkar eru fjölbreytt og á ólíkum sviðum náttúrurannsóknna. Við stundum m.a. rannsóknir og vöktun á hreindýrastofninum, fuglum, gróðri og lífríki í ám og sjó. Störfin eru góð blanda af útivist og úrvinnslu. Verkefni geta verið t.d. verkefnastjórn og þróun nýrra verkefna, rannsóknir á vettvangi, greiningar, kortagerð, gerð vefsíða og fræðsluefni, allt í takt við sérsvið umsækjenda. Á líttum vinnustað hjálpast allir að við ólík verkefni.

Menntunar- og hæfniskröfur

- Háskólapróf í náttúrufræðum, landupplýsingatækni eða á sambærilegum sviðum
- Framhaldsmenntun er kostur
- Frumkvæði og faglegur metnaður
- Þátttaka í skemmri vettvangsferðum fjarri heimili
- Góð íslensku – og enskukunnátta
- Góð þekking á greiningu og framsetningu gagna er kostur
- Færni í mannlegum samskiptum
- Vilji til að ganga í ólík störf

Um er að ræða 100% starf eða eftir samkomulagi.

Laun eru samkvæmt stofnanasamningi Náttúrustofu Austurlands við FÍN eða hlutaðeigandi stéttarfélag.

Æskilegt er að viðkomandi geti hafið störf sem fyrst. Ráðið er tímabundið í eitt ár með möguleika á framlengingu. Upplýsingar veitir Kristín Ágústsdóttir forstöðumaður (s: 477-1774 eða kristin@na.is).

Umsókn með ferilskrá, meðmælum og bréfi þar sem fram komi hvers vegna umsækjandi vill starfa á Náttúrustofu Austurlands, hvað hann hefur fram að færa og hvaða verkefni hann brennur fyrir.

Umsóknarfrestur er til og með **25. mars** n.k.

Náttúrustofa Austurlands er með skrifstofur í Neskaupstað og á Egilsstöðum. Sjá nánar á www.na.is

Fjárfestingastjóri

Nýsköpunarsjóður atvinnulífsins leitar að öflugum einstaklingi til starfa. Viðkomandi mun taka þátt í uppbyggingu fyrirtækja í eignasafni, miðla af þekkingu og reynslu ásamt því að gæta hagsmuna sjóðsins.

Æskilegt er að viðkomandi hafi innsýn í umhverfi nýsköpunar- og sprotafyrirtækja.

Umsóknarfrestur til og með

11. mars

Ábyrgðar- og starfsvið :

- Greining á fjárfestingakostum og viðskiptatækifærum
- Gerð kynninga á fjárfestingartækifærum
- Seta í stjórnnum félaga sem sjóðurinn fjárfestir í
- Þátttaka í stefnumótun fyrirtækja og eftirfylgni

Upplýsingar og umsókn

capacent.com/s/12966

Menntunar- og hæfniskröfur :

- Háskólapróf sem nýtist í starfi
- Reynsla af greiningu fjárfestingakosta og gerð kynninga
- Reynsla af fyrirtækjarekstri og stjórnun
- Mjög góðir samskiptahæfileikar
- Sjálfstæði og frumkvæði í starfi
- Mjög gott vald á íslensku í ræðu og riti. Góð enskukunnátta skilyrði.



Nýsköpunarsjóður atvinnulífsins er fjárfestingarsjóður sem tekur virkan þátt í þróun og vexti íslensks atvinnulífs með því að fjárfesta í vænlegum nýsköpunar- og sprotafyrirtækjum.

Capacent – leiðir til árangurs

Capacent_

Ráðgjafar okkar búa yfir víðtækri þekkingu á atvinnulífinu og veita trausta og persónulega ráðgjöf.

**Ef þú ert með rétta starfið
– erum við með réttu manneskjuna**

Capacent_

capacent.is

RioTinto

Ert þú næsti
sumarstarfsmaður
ISAL?



Öflug liðsheild skapar eftirsóttan vinnustað

Við leitum að góðu fólki til framleiðslustarfa í álveri ISAL í Straumsvík, sem fagnar 50 ára afmæli á þessu ári.

Almennar hæfniskröfur

- » Sterk öryggisvitund og árvekni
- » Dugnaður og vilji til að takast á við krefjandi verkefni
- » Heiðarleiki og stundvísi
- » Lipurð í samskiptum og vilji til að vinna í hóp

Umsækjendur verða að hafa náð 18 ára aldri, hafa bílpróf og hreint sakavottorð. Við hvetjum konur jafnt sem karla til að sækja um störf.

Umsóknarfrestur er til 20. mars 2019

Nánari upplýsingar um störf og umsókn má finna á vef Rio Tinto, www.riotinto.is.



ÞJÓÐLEIKHÚSIÐ

OPNAR ÁHEYRNARPRUFUR FYRIR LEIKARA Í ÞJÓÐLEIKHÚSINU

Þjóðleikhúsið býður upp á opnar áheyrnarprufur fyrir leikara vegna verkefna á leikárinu 2019-2020. Aðeins koma til greina einstaklingar með leikaramenntun.

Prufurnar fara fram á Stóra sviði Þjóðleikhússins **mánudaginn 4. mars kl. 14-17**. Hver einstaklingur fær 2 mínútur til að kynna sig.

Viðstaddir af hálfu Þjóðleikhússins verða þjóðleikhússtjóri, leiklistarráðunautur og leikstjórar hússins, auk leikstjóra og listrænna stjórnenda frá öðrum leikhúsum.

Skráning fer fram á leikhusid@leikhusid.is, og skulu skráningar hafa borist fyrir lok dags 28. febrúar.

Þjóðleikhúsið · Hverfisgata 19 · 101 Reykjavík · s. 551 1200 · leikhusid.is

Laus störf hjá Kópavogsbæ

Kópavogsbær auglýsir eftirtalin störf laus til umsóknar:

Grunnskólar
Kennari í Salaskóla
Kennari í Snælandsskóla
Skólaliði í Álfhólsskóla
Skólaliði í Hörðuvallaskóla

Leikskólar
Leikskólakennari í Arnarsmára
Leikskólakennari í Austurkór
Leikskólakennari í Baug
Leikskólakennari í Læk
Leikskólakennari í Sólhvörf
Leikskólasérkennari í Læk
Matreiðslumaður í Kópastein
Sérkennari í Sólhvörf

Velferðarsvið
Starfsmaður á heimili fyrir fatlað fólk

Eingöngu er hægt að sækja um störfín á ráðningarvef Kópavogsbæjar.



Kópavogsbær kopavogur.is



RioTinto

Ert þú með iðnmenntun?

Öflug liðsheild skapar eftirsóttan vinnustað

Við leitum að góðum vélvirkjum, rafvirkjum, rafeindavirkjum og bifvélavirkjum til sumarstarfa í álverið ISAL í Straumsvík, sem fagnar 50 ára afmæli á þessu ári.

Almennar hæfniskröfur

- » Sveinsbréf eða iðnnám
- » Sterk öryggisvitund og árvekni
- » Dugnaður og vilji til að takast á við krefjandi verkefni
- » Heiðarleiki og stundvísi
- » Lipurð í samskiptum og vilji til að vinna í hóp

Umsækjendur verða að hafa náð 18 ára aldri, hafa bílpróf og hreint sakavottorð. Við hvetjum konur jafnt sem karla til að sækja um störfín.

Umsóknarfrestur er til 20. mars 2019

Nánari upplýsingar um störfín og umsókn má finna á vef Rio Tinto, www.riotinto.is.



AÐALSKOÐUN ÓSKAR EFTIR BIFVÉLAVIRKJA TIL STARFA.

Um er að ræða **fullt starf á höfuðborgarsvæðinu** og þarf viðkomandi að hafa lokið sveinsprófi í bifvélavirkjun.

Umsóknarfrestur er til og með 7. mars.

Sæktu um og sendu tölvupóst á omar@adalskodun.is.

www.adalskodun.is



Air Atlanta is looking for quality people



Manager Crew Resources

Manager Crew Resources manages long term crew planning, issuance of rosters and daily crewing of Flight Deck and Cabin Crew. Main responsibilities include, analyze future crew demand, monitor crew utilization, ensure all flights are manned efficiently and that all activities are carried out in accordance with company procedures. Manager Crew Resources shall support development of BI tools for improved decision making, cost control and monitoring of the department's performance. Manager Crew Resources reports to Director Crew Resources.

For further information regarding this position please contact Sigríður Sandholt; Sigridur.Sandholt@airatlanta.com

Qualifications requirements

- University degree in engineering or business administration is preferred
- Experience in business intelligence (BI) is a plus
- Managerial- and analytical skills
- English proficiency
- Excellent computer skills

Please visit airatlanta.com for further information. **Application deadline is 6th of March 2019**

About Air Atlanta Icelandic

Air Atlanta Icelandic is one of the largest ACMI service provider in the world. We offer tailor-made solutions to other carriers, both in the passenger and cargo industry. The current fleet consist of fourteen wide-body aircraft of two types; Boeing 747-400 and Airbus A340-300. We have a worldwide operation but the Company's headquarters is located in the municipality of Kópavogur, Iceland.



Hlíðasmári 3 | 201 Kópavogur | Sími: 458 4000 | airatlanta.com

BÓKHALD OG UPPGJÖR

Fyrirtæki í byggingariðnaði leitar að reyndum bókkara og uppgjörsaðila. Skrifstofa fyrirtækisins er í Kópavogi.

Starfssvið

- Skönnun og færsla fjárhags- og birgðabókhalds
- Móttaka pantana, reikningagerð og innheimta
- Uppgjör og ýmsar afstemmingar
- Almenn skjalastjórnun
- Önnur tilfallandi skrifstofustörf

Hæfniskröfur og eiginleikar

- Viðskiptafræðimenntun, viðurkenndur bókkari eða önnur menntun eða reynsla sem nýtist í starfi
- Nákvæmni, talnagleggni og skipulagshæfni
- Lipurð í mannlegum samskiptum
- Sjálfstæði í starfi
- Góð almenn Office kunnátta og mjög góð færni í Excel
- Þekking á OpusAlt og SAP er kostur
- Góð færni í íslensku og ensku



Nánari upplýsingar veitir:

Geirlaug Jóhannsdóttir,
geirlaug@hagvangur.is

Umsóknarfrestur er til og með 5. mars nk.

HAGVANGUR SKÓGARHLÍÐ 12 105 REYKJAVÍK SÍMI 520 4700



Lífland veitir alhliða þjónustu í framleiðslu og innflutningi fyrir landbúnað, bæði jarðrækt og dýrahald en einnig fyrir hestaiþróttir og ýmiss konar útivist. Framleiðsla á hveiti og innflutningur á vörum til baksturs undir merki Kornax er enn fremur stór þáttur í starfsemi fyrirtækisins.

Við leitum að öflugum einstaklingi til að sjá um rekstur vöruhúss

Starfssvið

- Ábyrgð á vöruflæði og daglegum rekstri vöruhúss
- Samskipti við viðskiptavini
- Mannaforráð
- Ábyrgð á vörumóttöku og vörudreifingu

Hæfniskröfur

- Reynsla og þekking á lagerhaldi og staðsetningarkerfum
- Skipulagshæfileikar og sjálfstæð vinnubrögð
- Reynsla af verkstjórn
- Lyftararéttindi
- Góð almenn tölvuþekking og þekking á Navision æskileg
- Þjónustulund og lipurð í mannlegum samskiptum



Nánari upplýsingar veita:

Gyða Kristjánsdóttir
gyda@hagvangur.is
Yrsa Guðrún Þorvaldsdóttir
yrsa@hagvangur.is

Umsóknarfrestur er til og með 4. mars nk.

HAGVANGUR SKÓGARHLÍÐ 12 105 REYKJAVÍK SÍMI 520 4700



DEVOPS SÉRFRÆÐINGUR

Upplýsingatæknisvið sér um þróun og innleiðingu eftirlitshugbúnaðar, móttöku og úrvinnslu gagna frá eftirlitsskyldum aðilum og þjónustu og rekstur tölvukerfa. Við leitum nú að sérfræðingi með reynslu af hugbúnaðarþróun og/eða kerfisrekstri til að vinna að umbótum þróunar- og rekstrarumhverfis hugbúnaðarlausna okkar.

Í boði eru spennandi verkefni í lifandi umhverfi fyrir einstakling sem hefur metnað fyrir stöðugum umbótum í útgáfu og rekstri á gæða hugbúnaði.

Starfssvið

- Móta skilvirka ferla í þróun og viðhaldi hugbúnaðar í samstarfi við hagsmunaaðila
- Efla útgáfustjórnun og auka sjálfvirkni í útgáfu hugbúnaðarlausna
- Efla sjálfvirkar prófanir á hugbúnaði og gögnum
- Styðja við umsýslu og útgáfustjórnun gagnagrunna
- Styðja við vöktun á afköstum, notkun og villum í kerfum Fjármálaeftirlitsins

Hæfniskröfur

- Menntun sem nýtist í starfi, t.d. á sviði tölvunarfræði, verkfræði eða kerfisreksturs
- Reynsla af hugbúnaðarþróun og/eða kerfisrekstri
- Reynsla af innleiðingu eða nýtingu DevOps aðferðafræði kostur
- Þekking á útgáfustjórnun og sjálfvirkum prófunum kostur
- Þekking á gagnagrunnum og Microsoft hugbúnaðar-umhverfinu kostur
- Þekking á uppsetningu vöktunar á tölfræði um afköst, notkun og atvik kostur
- Góð samskiptahæfni og áhugi á að starfa með hagsmunaaðilum í Agile umhverfi

► Leitum að sérfræðingi til að vinna með okkur að stöðugum umbótum í þróun og rekstri hugbúnaðarlausna.

Umsjón með starfinu hefur Bjarni Þór Gíslason upplýsingatæknistjóri (bjarnithor@fme.is) og Árni Ragnar Stefánsson mannauðsstjóri (arni@fme.is).

Umsækjendur eru vinsamlega beðnir að sækja um starfið á heimasíðu Fjármálaeftirlitsins, www.fme.is eða á www.starfatorg.is.

Umsóknarfrestur er til og með 11. mars nk. Umsókn um starfið þarf að fylgja ítarleg ferilsskrá og kynningarbréf þar sem gerð er grein fyrir ástæðu umsóknar og hæfni viðkomandi til að gegna starfinu rökstudd.

 **FJÁRMÁLAEFTIRLITIÐ**
THE FINANCIAL SUPERVISORY AUTHORITY, ICELAND

LIND FASTEIGNASALA

Auglýsir eftir fasteignasölum til starfa.

Reynsla af sölu fasteigna skilyrði.

Áhugasamir sendi tölvupóst og ferilsskrá á hannes@fastlind.is

LIND

FASTEIGNASALA Hlíðasmára 6 / 201 Kópavogur / www.FASTLIND.is

Uppspretta ánægjulegra viðskipta

ERTU Í LEIT AÐ DRAUMASTARFINU?



Finndu þitt starf á **Job.is**

FRÉTTABLAÐIÐ IS **Job.is**

FERÐIN BYRJAR HÉR!

Við leitum að metnaðarfullum og hressum ferðafélögum í fjölbreytt og spennandi störf hjá einu stærsta ferðaþjónustufyrirtæki landsins.

Bakendaforritari

STARFSSVIÐ

- Hugbúnaðarþróun á innri og ytri kerfum.
- Rekstur kerfa.
- Teymisvinna og samskipti við samstarfsaðila.

MENNTUNAR- & HÆFNISKRÖFUR

- Háskólamenntun í tölvunarfræði eða sambærilegt.
- Reynsla af hugbúnaðargerð.
- Þekking og reynsla á .Net, C#, Web API og MVC, Javascript (React og Redux) og MS SQL.
- Þekking og reynsla á útgáfustýringu t.d. með Git.
- Sjálfstæð vinnubrögð og metnaður til að þróa framúrskarandi lausnir.

Framendaforritari

STARFSSVIÐ

- Hönnun viðmóts og framsetning gagna á vef með áherslu á notendaupplifun.
- Teymisvinna og samskipti við samstarfsaðila.

MENNTUNAR- & HÆFNISKRÖFUR

- Háskólamenntun í tölvunarfræði eða sambærilegt.
- Reynsla á framenda vefforritun, notendaviðmóti og hönnun.
- Þekking og reynsla á .Net, C#, Web API og MVC, Javascript (React og Redux), MS og SQL.
- Þekking og reynsla á útgáfustýringu t.d. með Git.
- Sjálfstæð vinnubrögð og metnaður til að skapa framúrskarandi notendaupplifun.

Vörustýring

STARFSSVIÐ

- Rekstur á vörum fyrirtækisins.
- Þjónusta og samskipti við viðskiptavini ásamt samningagerð.
- Nýsköpun og þróun á vöruframboði.
- Verðlagning og framlegðargreining á vörum.
- Teymisvinna á sölu- og markaðssviði og samstarf þvert á deildir.

MENNTUNAR- & HÆFNISKRÖFUR

- Háskólamenntun eða önnur sambærileg menntun sem nýtist í starfi.
- Góð tölvufærni og tölfræðikunnátta.
- Sveigjanleiki og hæfni til að fást við margþætt verkefni.

Vaktstjóri

STARFSSVIÐ

- Dagleg verkstjórn ásamt undirbúningi og umsjón með brottförum.
- Samskipti við bílstjóra, leiðsögumenn og viðskiptavini.
- Skýrslugerð og skráning í flotastýringarkerfi.
- Vinna eftir umhverfis-, öryggis- og gæðastöðlum fyrirtækisins.

MENNTUNAR- & HÆFNISKRÖFUR

- Menntun sem nýtist í starfi.
- Framúrskarandi þjónustulund og hæfni í mannlegum samskiptum.
- Mjög góð skipulagshæfni og útsjónarsemi. Hæfni til að tileinka sér nýjungar.
- Aukin ökuréttindi D ásamt þekkingu á atvinnubílum og umferðaröryggi er kostur.

UMSÓKNARFRESTUR ER TIL OG MEÐ 6. MARS 2019.

Eingöngu er tekið á móti umsóknum rafrænt á jobs.re.is. Ítarlegri upplýsingar um störf, hæfniskröfur og umsóknargögn er að finna á umsóknarsíðu. Við hvetjum bæði karla og konur til að sækja um störf.

Reykjavík Excursions-Kynniserferðir er öflugt ferðaþjónustufyrirtæki með um 500 starfsmenn. Við erum leiðandi í skipulagningu og rekstri ferða með erlenda og innlenda ferðamenn um Ísland. Hjá okkur starfar metnaðarfullt starfsfólk sem leggur sig fram við að veita framúrskarandi þjónustu.



**Reykjavík
Excursions**

Klettagördum 12 • 104 Reykjavík • 580 5400 • www.re.is



Er um við að leita að þér?

Vegna aukinna verkefna og umsvifa leitum við að metnaðarfullum og drífandi einstaklingum til þess að starfa með okkur fyrir einhver mest spennandi fyrirtæki á Íslandi.

Ef þú hefur áhuga á að vinna á líflegum vinnustað og í framlínu tæknibreytinga þá erum við að leita að þér.

Rue de Net er hugbúnaðarhús í upplýsingatækni sem aðstoðar fyrirtæki og stofnanir við val og innleiðingu á viðskipta- og verslunarlausnum.

Ert þú framúrskarandi FORRITARI?

STARFSSVIÐ

- Forritun í viðskiptakerfum Microsoft Dynamics 365 Business Central (áður kallað Dynamics NAV)
- Forritun vefverslanakerfa í Microsoft .NET (C#)
- Forritun skýjalausna fyrir Microsoft Azure

HÆFNISKRÖFUR

- Háskólapróf í verkfræði eða tölvunarfræði
- Þekking og reynsla af Microsoft hugbúnaði
- Samskiptahæfileikar og góð þjónustulund
- Frumkvæði og öguð vinnubrögð

Ert þú ráðagóður RÁÐGJAFI?

STARFSSVIÐ

Starfið felst í ráðgjöf og þjónustu til viðskiptavina tengdum viðskiptalausnum Rue de Net

HÆFNISKRÖFUR

- Háskólamenntun sem nýtist í starfi t.d. viðskiptafræði eða lokið námi sem viðurkenndur bókari
- Reynsla af sambærilegu starfi mikill kostur
- Þekking og reynsla af Microsoft Dynamics NAV hugbúnaði
- Góð tækniþekking og geta til að setja sig inn í ný kerfi
- Frumkvæði, þjónustulipurð og öguð vinnubrögð

UPPLÝSINGAR VEITA:

Torfi Markússon (torfi@intellecta.is) og Thelma Kristín Kvaran (thelma@intellecta.is) ráðgjafar hjá Intellecta í síma 511 1225. Umsóknarfrestur er til og með **4.mars**.

Umsókn með ferilskrá óskast fyllt út á www.intellecta.is. Farið verður með allar umsóknir og fyrirspurnir sem trúnaðarmál.

www.ruedenet.is

 ruedenet@ruedenet.is

 414-5050

 Suðurlandsbraut 4, 8.hæð - 108 Reykjavík



PK VERK
www.pkverk.is

PK verk ehf. er öflugt vertakafyrirtæki sem á rætur sínar að rekja til ársins 1973. Fyrirtækið annast ýmis verkefni í mannvirkjagerð, vegagerð, veitulögnum og húsbýggingum fyrir opinbera aðila og einstaklinga. Fjöldi starfsmanna yfir árið er breytilegur eftir verkefnastöðu en er að meðaltali 30 manns.

PK verk leitar að starfsfólki

Verkstjóri í jarðvinnu

PK verk ehf. óskar eftir að ráða verkstjóra í jarðvinnuverkefni. Starfið er fjölbreytt og að mestu leyti innan höfuðborgarsvæðisins. Framtíðarstarf.

Hæfniskröfur:

- Reynsla og menntun sem nýtist í starfi.
- Meirapróf og vinnuvélaréttindi
- Mjög góð hæfni í samskiptum
- Hæfni til að vinna sjálfstætt
- Frumkvæði í starfi
- Skipulögð og nákvæm vinnubrögð
- Reglusemi og stundvísi

Viðgerðarmaður á verkstæði

PK verk ehf. óskar eftir að ráða viðgerðarmann til starfa á verkstæði fyrirtækisins í Hafnarfirði. Framtíðarstarf.

Hæfniskröfur:

- Sveinspróf í vélvirkjun eða bifvélavirkjun.
- Reynsla í viðgerðum vinnuvéla og vörubíla
- Meirapróf og vinnuvélaréttindi mikill kostur
- Mjög góð hæfni í samskiptum
- Hæfni til að vinna sjálfstætt
- Frumkvæði í starfi
- Skipulögð og nákvæm vinnubrögð
- Reglusemi og stundvísi

Vörubílstjórar og gröfumenn

PK verk ehf. óskar eftir að ráða vörubílstjóra og gröfumenn til starfa. Fyrirtækið hefur í eigu sinni vörubíla og gröfur af ýmsum gerðum og stærðum. Framtíðarstarf.

Hæfniskröfur:

- Meirapróf og vinnuvélaréttindi
- Mjög góð hæfni í samskiptum
- Frumkvæði í starfi
- Skipulögð og nákvæm vinnubrögð
- Snyrtimennska
- Reglusemi og stundvísi.

Senda skal ferilskrár á pkverk@pkverk.is. Nánari upplýsingar veitir Pétur í síma 554-1111

Verkefnastjóri

Viðskiptavit ehf býður áhugavert framtíðarstarf og spennandi verkefnastöðu fyrir verkefnastjóra sem hefur stýrt byggingarverkefnum og unnið á verkstað.

Viðkomandi mun vinna náð með eigendum að fjölbreyttum verkefnum.

HELSTU VERKEFNI:

- Sjá um magnþökur
- Undirbúa útböð
- Sinna útböðs-/tilboðsgerð
- Samskipti við opinbera aðila og samstarfsaðila

STARFSKRÖFUR OG EIGINLEIKAR:

- Iðn-/tæknimenntun eða marktæk reynsla á verkstað
- Stundvísi, sjálfstæði og vinnusemi
- Árangursdrifin og lausnamiðuð nálgun
- Samskiptafærni, frumkvæði og framúrskarandi þjónustulund

Umsóknarfrestur er til 8. mars 2019.

Umsóknir óskast sendar til vidskiptavit@gmail.com með ferilskrá og nöfnum umsagnaraðila. Nánari upplýsingar veitir Sigríður Hrund í s. 776 8484.



VIÐSKIPTAVIT

- VID LÁTUM HLUTINA GERAST -

Viðskiptavit ehf. er framsækið fyrirtæki í byggingariðnaði sem sinnir verktöku ásamt alhliða verkefnastjórnun og ráðgjöf. Viðskiptavit hefur innan sinna ráða reynslumikið og hæfileikaríkt starfsfólk á sviði byggingarstarfsemi og verkefnastjórnunar.



Við leitum að leiðtoga í starf forstöðumanns jarðvarmadeildar

Um er að ræða fjölbreytt og spennandi stjórnunarstarf á sviði endurnýjanlegrar orkuvinnslu, sem krefst framúrskarandi samskipta- og stjórnunarhæfileika.

Hlutverk jarðvarmadeildar er að annast orkuvirki Landsvirkjunar á sviði jarðvarma og vindafls. Forstöðumaður ber m.a. ábyrgð á rekstrar- og viðhaldsmálum ásamt ábyrgð á öryggis- og umhverfismálum sem tengjast jarðvarma og vindafslvirkjunum. Viðkomandi ber einnig ábyrgð á samstarfi við hagsmunaaðila.

- Háskólamenntun sem nýtist í starfi
- Leiðtogahæfileikar
- Reynsla af stjórnun og rekstri æskileg
- Frumkvæði, samviskusemi og metnaður
- Framúrskarandi samskiptahæfni og jákvæðni
- Sjálfstæð vinnubrögð

Sótt er um starfið hjá Hagvangi og nánari upplýsingar veitir Inga Steinunn Arnardóttir, inga@hagvangur.is. Umsóknarfrestur er til og með 17. mars 2019.



Landsvirkjun greiðir körlum og konum jöfn laun fyrir sömu eða jafnverðmæt störf.

Landsvirkjun hvetur konur jafnt sem karla til að sækja um starfið.

www.landsvirkjun.is



Náðu meiri árangri
í samningaviðræðum

Námskeið í samningatækni

 **HAGVANGUR**

hagvangur.is

Sálfræðingur við leik- og grunnskóla Borgarbyggðar



Í Borgarbyggð búa rúmlega 3.800 íbúar, þar af um 750 börn í fimm leikskólum og tveimur grunnskólum.

Skólabjónusta Borgarbyggðar auglýsir lausa til umsóknar stöðu sálfræðings. Við leitum að metnaðarfullum einstaklingi með brennandi áhuga á starfsemi skóla. Í sveitarfélaginu er meðal annars unnið að styrkingu heildstæðrar nærþjónustu við börn, foreldra og skóla. Lögð er áhersla á snemmtæka íhlutun, samstarf fagsviða og stofnana, svo sem um þróun úrræða fyrir börn og foreldra. Hlutastarf kemur einnig til greina. Ráðið verður í stöðuna eftir nánara samkomulagi, en ekki síðar en 1. ágúst 2019.

Upplýsingar veitir Anna Magnea Hreinsdóttir sviðsstjóri fjölskyldusviðs í síma 840-1522 eða með því að senda tölvupóst á annamagnea@borgarbyggd.is

Umsóknarfrestur er til 15. mars 2019.

Launakjör eru samkvæmt kjarasamningi Sambands íslenskra sveitarfélaga og viðkomandi stéttarfélags.

Helstu verkefni og ábyrgðarsvið:

- Ráðgjöf til skóla vegna skólagöngu barna og ungmenna
- Athuganir og greiningar
- Ráðgjöf, leiðbeiningar og fræðsla til foreldra
- Þverfaglegt samstarf um málefni barna í leik- og grunnskólum

Menntunar og hæfniskröfur:

- Sálfræðimenntun og löggilding v/starfsheitis
- Reynsla af starfi með börnum
- Góðir skipulagshæfileikar
- Hæfni í mannlegum samskiptum



 **ÖSSUR**
LIFE WITHOUT LIMITATIONS

Hvað ætlar þú að gera í sumar?

Við höfum nú opnað fyrir umsóknir á sumarstörfum fyrir sumarið 2019.

Ef þú ert 20 ára eða eldri, framúrskarandi í mannlegum samskiptum og talar góða ensku, þá hvetjum við þig til að leggja inn umsókn.

Umsóknarfrestur er til og með 15. mars 2019.

Sótt er um störfín á vef Össurar, ossur.is/mannaudur.

Athugið að velja viðeigandi starf.

For English version please see the above webpage.

Nánari upplýsingar veitir mannauðsdeild í síma 515 1300.



Össur er leiðandi alþjóðlegt fyrirtæki á sviði stoð- og stuðningstækja. Hjá félaginu starfa um 3.500 manns í 25 löndum.

Gildi félagsins eru:
Heiðarleiki – Hagsýni – Hugrekki.



WWW.OSSUR.COM

ALLTAF FRÍ Á SUNNUDÖGUM

Sumarstörf á skemmtilegum
vinnustað fyrir tvítuga og eldri



AFGREIÐSLA Í VÍNBÚÐUM

Við leitum að jákvæðum og þjónustuliprum einstaklingum sem eru tilbúnir að veita framúrskarandi og ábyrga þjónustu.

Helstu verkefni og ábyrgð

- Sala og þjónusta við viðskiptavinum
- Framstilling á vöru og vörumeðhöndlun
- Umhirða búðar

Hæfniskröfur

- Jákvæðni og rík þjónustulund
- Góð hæfni í mannlegum samskiptum
- Reynsla af verslunarstörfum er kostur

Starfshlutfall er breytilegt eftir
staðsetningu Vínbúðar.

STARFSFÓLK Á LAGER Í DREIFINGARMÍÐSTÖÐ ÁTVR

Dreifingarmiðstöð ÁTVR sér um vörumóttöku frá birgjum og dreifingu vara í Vínbúðir.
Við leitum að drífandi og jákvæðu starfsfólki á lager.

Helstu verkefni og ábyrgð

- Almenn lagerstörf
- Móttaka og tiltekt vöru
- Dagleg þrif

Hæfniskröfur

- Stundvísi og dugnaður
- Reynsla af sambærilegum störfum er kostur
- Lyftarapróf er kostur

Um er að ræða fullt starf og vinnutími er
virka daga frá 7.30 - 16.30.
Mögulega unnið einhverja laugardaga.

Umsækjendur þurfa að hafa náð 20 ára aldri og sakavottorðs er krafist.

Umsóknarfrestur er til og með 30. apríl nk. Umsóknir óskast fylltar út á vinbudin.is

Nánari upplýsingar veitir: Thelma Kristín Snorradóttir, starf@vinbudin.is, 560 7700

Gildi ÁTVR eru LIPURÐ – ÞEKKING – ÁBYRGÐ.

Ráðningar í stöður hjá fyrirtækinu taka mið af þessum gildum.

ÁTVR rekur 51 Vínbúð um allt land. Stefna ÁTVR er að vera eitt af fremstu þjónustufyrirtækjum landsins og fyrirmynd á sviði samfélagsábyrgðar. Lögð er áhersla á að vinnustaðurinn sé öruggur, heilsueflandi og skemmtilegur þar sem samskipti einkennast af lipurð, þekkingu og ábyrgð.



SÍÐFERÐISGÁTTIN
Eflir vellíðan á vinnustað

www.sidferdisgattin.is



SÍÐFERÐISGÁTTIN



Sumarstörf/Framtíðarstörf í boði hjá PCC

Við leitum að vélvirkjum, málmíðnaðarmönnum og rafvirkjum í fjölbreytt störf í verksmiðu okkar á Húsavík.

Vilt þú taka þátt í spennandi uppbyggingu?

Hjá okkur er fagmennska og fjölbreytt verkefni í fyrirrúmi.

Iðnaðarmenn PCC munu vinna í teyllum sem sameiginlega sinna fjölbreyttum verkefnum. Unnið verður á dagvöktum en hver og einn mun einnig sinna útkallsvöktum (bakvöktum).

Við leggjum áherslu á að **áreiðanleikamiðað viðhald** (RCM) þar sem unnið verður eftir viðurkenndum aðferðum við skipulag viðhalds og að ástandsgreiningar verði nýttar til að lágmarka niðritíma á búnaði.

Þú þarft að:

Vera orðin/n 18 ára, vera með gilt ökuskírteini, vera tilbúin/n að fara í heilsufarsskoðun og vímuefnapróf

Taktu þátt í spennandi uppbyggingu:

Sendu inn umsókn og við verðum í sambandi innan skamms.

Nánari upplýsingar veitir:

Jóhann Helgason Framkvæmdastjóri Tæknisviðs,
johann.helgason@pcc.is í síma: 833 5755



Okkar verðmætasta auðlind er fólkioð!

Í virkjunum ON eru mörg spennandi verkefni í pípunum og því vantar okkur drífandi samstarfsfélaga til að slást í hópinn. Við bjóðum fjölbreyttar áskoranir, skemmtilega og skapandi vinnufélaga og stuðning við að fylgja hugmyndum þínum eftir allt til enda. Starfsfólk í virkjunum gegnir mikilvægu hlutverki þar sem áhersla er lögð á öryggisvitund, frumkvæði og umbótahugsun. Ertu ON?

Ertu rafmagnað leiðtogaefni?

Við óskum eftir lausnamiðaðri og áhugasamri fagmanneskju til að gegna hlutverki staðgengils tæknistjóra rafbúnaðar. Verkefnið fela m.a. í sér að stýra verkum iðnmenntaðs starfsfólks og verktaka, taka faglegar ákvarðanir og styðja við störf tæknistjóra rafbúnaðar.

Ef þú hefur sveinspróf í rafvirkjun, ert lipur í samskiptum og hefur ánægju af verkstjórn viljum við heyra frá þér. Þú þarft að hafa reynslu af almennri rafvirkjun og reynsla af smá- og háspennurafvirkjun er kostur.

Ertu skipulagður stuðbolti?

Okkur vantar skipulagðan stuðbolta til að vera lykilaðili í góðu flæði verkefna, allt frá undirbúningi til verkloka. Þú verður í mikilvægu þjónustuhlutverki, hefur yfirsýn yfir lagerstöðu og tryggir að samstarfsfólk og verktakar hafi það sem þarf hverju sinni.

Ef þú hefur unun af góðu skipulagi, býrð yfir þjónustulund og hefur áhuga á starfsemi virkjanareksturs, viljum við heyra frá þér. Hér skiptir öllu máli að vera lipur í samskiptum og búa yfir umbótahugsun. Lyftarapróf er ekki nauðsyn til að sækja um.

Sótt er um á ráðningavef ON, starf.on.is, þar sem nánari upplýsingar er að finna.

Umsóknarfrestur er til 7. mars 2019. Við hvetjum konur sérstaklega til að sækja um.*

*Þar sem konur eru í miklum minnihluta starfsfólks hjá virkjunum ON hvetjum við þær sérstaklega, á grundvelli 1. mgr. 18. gr. laga um jafna stöðu og jafnan rétt kvenna og karla nr. 10/2008, til að sækja um.

Hvers vegna ON?

Við framleiðum og seljum rafmagn til allra landsmanna, auk þess að framleiða heitt vatn fyrir höfuðborgarsvæðið. Við rekur virkjanir á Hellisheiði, Nesjavöllum og við Andakilsá. Við erum leiðandi í umhverfsvænum orkuskiptum á Íslandi og nýsköpun í nýtingu auðlindastrauma. Við höfum sett okkur metnaðarfull loftslagsmarkmið og viljum nýta auðlindir af ábyrgð og nærgætni til að bæta lífsgæði í nútíð og framtíð, okkur öllum til heilla.

Hjá okkur ríkir jákvæður starfsandi sem einkennist af sterkri liðsheid, uppbyggilegum skoðanaskiptum og virðingu í samskiptum. Við bjóðum upp á fyrsta flokks aðbúnað og fjölskylduvænan vinnutíma.



JAFNLAUNAVOTTUN
2018-2021



UMHVERFISVÆÐUN
ATVINNULÍFSINS
FRAMTÍÐARSINS - 2016



ÍSLENSKA
ÁNÆGJUVOGIN
2017



ORKA NÁTTÚRUNNAR



Launa- og mannauðsfulltrúi

Hafrannsóknastofnun leitast eftir starfsmanni við launavinnslu og mannauðsmál. Starfið felst í mánaðarlegri launavinnslu, eftirliti með tímafærslum (Vinnustund), orlofsuppgjöri og fjölbreyttum störfum við mannauðsmál í samstarfi við yfirmann mannauðsmála, þar með talið starfsþróunarmál, starfsmannahandbók og jafnlaunavottun.

Starfið er fjölbreytt og krefjandi framtíðarstarf.

Menntun- og hæfniskröfur:

- Menntun sem nýtist í starfi
- Reynsla af launavinnslu og mannauðsmálum
- Reynsla af Orra - Mannauðskerfi æskileg
- Hæfni til að vinna sjálfstætt og í teymisvinnu
- Lipurð í mannlegum samskiptum, kurteisi og þjónustulund
- Góð almenn tölvukunnátta (Word, Excel, Office 365)

Um er að ræða fullt starf með starfstöð í Reykjavík en fyrir liggur að stofnunin flytur í Hafnarfjörð á árinu. Laun eru samkvæmt kjarasamningi fjármálaráðuneytis og viðkomandi stéttarfélag. Æskilegt er að umsækjandi geti byrjað sem fyrst.

Óskað er eftir að umsókn fylgi greinargóð ferilskrá yfir menntun og fyrri störf, staðfesting á námi og kynningarbréf þar sem umsækjandi gerir grein fyrir ástæðu umsóknarinnar og útskýrir atriði í ferilskrá betur, eftir því sem viðkomandi telur þörf á.

Umsóknarfrestur er til og með 11. mars n.k.

Umsóknir skulu sendar á pósthöfn umsokn@hafogvatn.is eða á skrifstofu Hafrannsóknastofnunar, Skúlagötu 4, 101 Reykjavík.

Nánari upplýsingar veitir Sólmundur Már Jónsson, fjármálastjóri (solmundur.mar.jonsson@hafogvatn.is) sími 5752000.

Jafnt karlar sem konur, eru hvött til að sækja um starfið. Öllum umsóknum verður svarað þegar ákvörðun um ráðningu liggur fyrir.

Hafrannsóknastofnun, rannsókn- og ráðgjafarstofnun hafs og vatna er stærsta rannsóknastofnun landsins á sviði haf- og vatnarannsóknna og gegnir auk þess ráðgjafarhlutverki varðandi skynsamlega nýtingu og verndun auðlinda hafs og vatna. Mikill hluti starfseminnar tengist alþjóðlegu samstarfi við erlendar hafrannsóknastofnanir og háskóla. Stofnunin rekur auk aðalstöðva í Reykjavík starfsstöðvar vítt og breytt um landið, tilraunaeldisstöð, tvö rannsóknaskip og hefur að jafnaði um 190 starfsmenn í þjónustu sinni.

Þarftu að ráða starfsmann?

Ráðum sérhæfir sig í ráðningum og mannauðsráðgjöf. Við komum til móts við þarfir fyrirtækja og sérsníðum lausnir sem henta hverjum viðskiptavini.

ráðum
ráðningarstofa

RÁÐUM EHF • Sími 519 6770 • www.radum.is • radum@radum.is



Skólastjóri Heiðarskóla

Reykjanesbær auglýsir starf skólastjóra í Heiðarskóla. Leitað er að metnaðarfullum einstaklingi sem býr yfir leiðtogaþæfileikum, hefur víðtæka þekkingu á skólastarfi, framsækna skólasýn og er tilbúinn að leiða skólann inn í framtíðina.

Heiðarskóli er heildstæður 400 barna grunnskóli og eru hornsteinar skólastarfsins háttvísi, hugvit og heilbrigði. Unnið er eftir hugmyndafræði Uppbyggingarstefnunnar þar sem áhersla er lögð á að ýta undir jákvæð samskipti og að kenna nemendum sjálfstjórn og sjálfsaga. Heiðarskóli hefur á að skipa vel menntuðu og hæfu starfsfólki og er stöðugleiki í starfsmannahaldi. Mikil áhersla er lögð á samvinnu, skapandi hugsun og fjölbreytta kennsluhætti. Mikilvægt er að skólastjóri sé tilbúinn að viðhalda góðum skólabrag og hafi ánægju af því að vinna með nemendum, starfsfólki og foreldrum.

Starfssvið

- Veita skólanum faglega forystu
- Móta framtíðarstefnu skólans innan ramma laga og reglugerða, í samræmi við aðalnámskrá grunnskóla og menntastefnu Reykjanesbæjar
- Stýra og bera ábyrgð á rekstri og daglegri starfsemi skólans
- Bera ábyrgð á starfsmannamálum, s.s. ráðningum, vinnutilhögun og starfsþróun
- Bera ábyrgð á samstarfi við aðila skólasamfélagsins

Menntunar- og hæfniskröfur

- Leyfi til að nota starfsheitið grunnskólakennari
- Viðbótarmenntun sem nýtist í starfi t.d. á sviði stjórnunar eða uppeldis- og menntunarfræða
- Reynsla af skólastjórnun og faglegri forystu á sviði kennslu og þróunar í skólastarfi
- Þekking og færni í áætlanagerð og fjármálastjórnun
- Góð hæfni í mannlegum samskiptum og samstarfshæfileikar
- Frumkvæði, sjálfstæði og góð skipulagshæfni

Umsóknarfrestur er til og með 11. mars 2019. Laun eru samkvæmt kjarasamningi Sambands íslenskra sveitarfélaga og KÍ.

Umsóknum er skilað rafrænt á vef Reykjanesbæjar, www.reykjanesbaer.is, undir Laus störf. Umsókn fylgi starfsferilskrá ásamt kynningarbréfi þar sem gerð er grein fyrir ástæðu umsóknar og rökstuðningur fyrir hæfni viðkomandi í starfið.

Nánari upplýsingar um starfið veitir Helgi Arnarson sviðsstjóri Fræðsluviðs, helgi.arnarson@reykjanesbaer.is.

Vélamaður

Garðyrkjudeild Kirkjugarða
Reykjavíkúrprófastsdæma auglýsir eftir vélamanni:

Starfssvið:

- Vinna með garðyrkjumönnum að umhirðu og grafartekt í kirkjugörðunum.

Menntun og hæfniskröfur:

- Hafa E réttindi á vinnuvélar.
- Vera þjónustulipur og tilbúinn að sinna tilfallandi verkefnum.

Umsókn ásamt ferilskrá skal senda á:

kari@kirkjugardar.is fyrir **5. mars** n.k.

Nánari upplýsingar veitir
garðyrkjustjóri í síma **585 2700** eða
kari@kirkjugardar.is

www.kirkjugardar.is



FLJÓTSDALSHÉRAÐ

Laust starf yfirproskapjálfa í búsetuþjónustu hjá Félagsþjónustu Fljótshéraðs

Félagsþjónusta Fljótshéraðs óskar eftir að ráða yfirproskapjálfa í 100 % starf með vinnutíma frá 08.00-16.00. Starfið er laust frá 1. apríl n.k. eða eftir nánari samkomulagi. Til greina kemur að ráða einstakling með aðra menntun s.s. iðjuþjálf, félagsráðgjafa, kennara.

Helstu verkefni og ábyrgð

- Stýrir starfi þjónustukjarna í búsetuþjónustu undir stjórn yfirmanns.
- Ber ábyrgð á daglegri verkstjórn og skipulagi og fylgir eftir verkefnum.
- Veitir leiðsögn og ráðgjöf til samstarfsaðila.
- Hefur umsjón með faglegu starfi.

Við leitum að einstaklingi með

- Starfsréttindi þroskajálfa eða menntun á sviði heilbrigðis-, mennta- eða félagsvísindum
- Reynsla af starfi með fötlðuð fólki
- Stjórnunarreynslu
- Hæfni í mannlegum samskiptum
- Sjálfstæði og frumkvæði í starfi
- Íslenskukunnáttu

Launakjör eru samkvæmt kjarasamningum sveitarfélaga við viðkomandi stéttarfélag.

Nánari upplýsingar veitir Guðbjörg Gunnarsdóttir, verkefnastjóri búsetu, netfang guðbjorgg@egilsstadir.is og Júlía Sæmundsdóttir, félagsmálastjóri, í síma 470 0700 og á netfangi julias@egilsstadir.is

Umsóknir ásamt ferilskrá skulu berast á bæjarskrifstofu Fljótshéraðs, Lynghálslí, 700 Egilsstöðum fyrir **4. mars n.k.**

Fólk af báðum kynjum er hvatt til að sækja um starfið. Vinnustaðir Fljótshéraðs eru reyklausir.

samskip



> Verkefnastjóri í hugbúnaðardeild

Við leitum að þjónustuliprum og öflugum liðsmanni í hugbúnaðardeild Samskipa.

Meginverksvið

- Verkstýring upplýsinga-tækniverkefna
- Framkvæmd þarfagreiningar, kerfisgreiningar og hönnunar við breytingar og/eða nýsmíði í hugbúnaðargerð
- Alhliða sérfræðiþjónusta við notendur flutningakerfa fyrirtækisins

Hæfniskröfur

- Háskólamenntun í tölvunarfræði, rekstrarverkfræði eða sambærileg menntun sem nýtist í starfi
- Reynsla af verkefnastjórn er æskileg
- Reynsla af sérfræðiþjónustu við notendur upplýsingakerfa kostur
- Gott vald á ensku í ræðu og riti

Eiginleikar

- Framúrskarandi samskiptahæfni
- Greiningarhæfni og skipulagshæfileikar
- Mikil þjónustulund og fágúð framkoma

Sótt er um starfið á vef Samskipa, www.samskip.is. Umsóknarfrestur er til og með **3. mars n.k.**

Nánari upplýsingar um starfið veitir Guðmundur Ingvarsson forstöðumaður hugbúnaðardeildar, guðmundur.ingvarsson@samskip.com

Samskip eru alþjóðlegt flutningafyrirtæki sem býður flutningalausnir og tengda þjónustu á landi, sjó og í lofti með hagkvæmni að leiðarljósi. Starfsfólk Samskipa býður viðskiptavinum faglega ráðgjöf og heildarlausnir á sviði flutninga og flutningatengdrar þjónustu. Við höfum á að skipa fjölbreyttum hópi starfsfólks sem vinnur ávallt með frumkvæði, samhaldni og þekkingu að leiðarljósi. Við leggjum áherslu á markvissa fræðslu og þjálfun starfsfólks. Öryggis- og heilbrigðismál starfsfólks eru okkur mikilvæg og bjóðum við upp á fyrirmyndar vinnuáðstöðu.

Þú finnur draumastarfið á

Job.is

GLÆNÝ OG
FERSK STÖRF
Í HVERRI VIKU





Forseti lagadeildar Háskólans í Reykjavík

Háskólinn í Reykjavík leitar að metnaðarfullum einstaklingi með brennandi áhuga á að leiða áframhaldandi þróun og uppbyggingu öflugrar lagadeildar HR. Deildarforseti ber ábyrgð á rekstri deildarinnar og leiðir akademískt starf hennar. Deildarforseti heyrir undir sviðsforseta.

Leitað er að einstaklingi með:

- Doktorspróf í lögum eða jafngilda þekkingu og reynslu af vísindastarfi.
- Reynslu af rannsóknum og kennslu á háskólastigi.
- Hæfni til að vinna að stefnumótun og uppbyggingu liðsheildar.
- Reynslu af stjórnun, rekstri og mannaforráðum.
- Hagnýta reynslu úr atvinnulífi eða af samstarfi við atvinnulífið.
- Reynslu af alþjóðlegum vettvangi.

Innan lagadeildar er fengist við kennslu og rannsóknir. Boðið er upp á nám í lögfræði á BA-, ML- og PhD-stigi. Um 350 nemendur stunda nám við deildina og eru fastir starfsmenn 16 talsins auk fjölda stundakennara. Nánari upplýsingar um starfið veitir Sigríður Elín Guðlaugsdóttir, framkvæmdastjóri mannauðs og gæða (sigridureg@ru.is).

Umsóknum skal skilað á vef Háskólans í Reykjavík, radningar.hr.is, fyrir 10. mars 2019.

Farið er með allar fyrirspurnir og umsóknir sem trúnaðarmál.

Háskólinn í Reykjavík | Menntavegur 1 | 101 Reykjavík | S: 599 6200 | hr.is

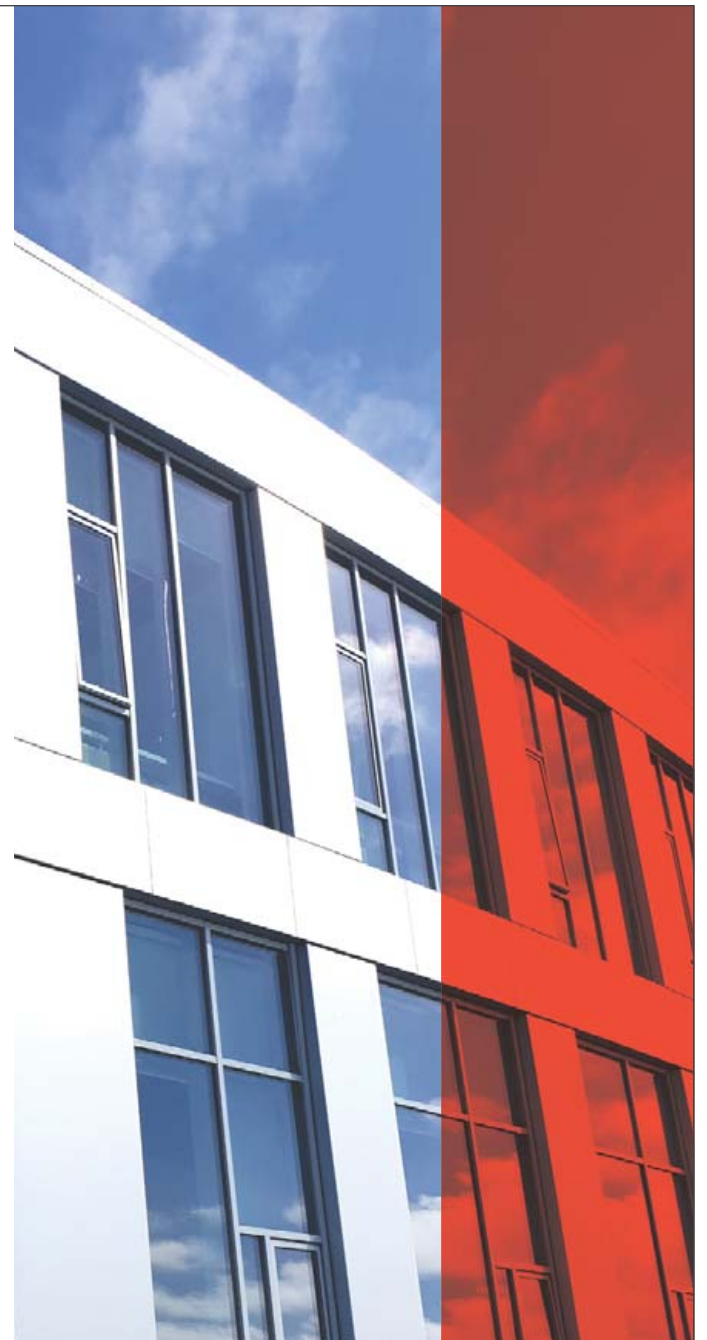

Viltu slá nýjan tón með Hörpu?

Við leitum að drífandi markaðsstjóra með einstaklega gott nef fyrir viðskiptaþróun, miðlun, nýsköpun og markaðsmálum.



Helstu viðfangsefni og ábyrgð

- Stjórn markaðs- og samskiptamála
- Leiða þróun stafrænnar miðlunar og markaðssetningar
- Yfirumsjón með heimasíðu og samfélagsmiðlum
- Sköpun tækifæra í erlendri markaðs-sókn á sviði ráðstefna og viðburða
- Samskipti við fjölmiðla, fagaðila og viðskiptavini
- Yfirumsjón sameiginlegs markaðs-starfs rekstraraðila í Hörpu
- Gerð rekstraráætlunar fyrir markaðs-svið og eftirfylgni hennar

Hæfniskröfur

- Að minnsta kosti 3-5 ára starfsreynsla af markaðs- og kynningarmálum
- Alþjóðleg markaðsreynsla æskileg
- Háskólapróf sem nýtist í starfi
- Staðgóð þekking og reynsla af stafrænni markaðssetningu og miðlun
- Frumkvæði og sjálfstæði í vinnubrögðum
- Skapandi og lausnamiðuð nálgun
- Jákvæðni og færni í mannlegum samskiptum
- Geta til að vinna undir álagi og í fjölbreyttum verkefnum á sama tíma
- Mjög góð íslensku- og enskukunnátta

Nánari upplýsingar

Um er að ræða krefjandi starf í skapandi og skemmtilegu umhverfi. Nýr markaðsstjóri mun taka þátt í að auka viðskipti og tekjur Hörpu og útfæra áherslur nýrrar stefnumótunar.

Umsóknum skal skilað til Elínar Gränz, mannaútskjóra Hörpu, á netfangið elin@harpa.is.

Frekari upplýsingar um starfið veitir Karitas Kjartansdóttir framkvæmdastjóri tónlistar- og ráðstefnusviðs á netfangið karitas@harpa.is.

Umsóknarfrestur er til og með 8. mars

Deildarstjóri grænmetisdeildar

Fjarðarkaup óskar eftir öflugum einstaklingi til að hafa umsjón með grænmetisdeild verslunarinnar.

- Líflegt starf.
- Njóti þess að vinna með góðu fólki og umgangast ánægða viðskiptavinum.
- Kostur ef viðkomandi hefur auga fyrir framstillingu á grænmeti og ávöxtum.
- Vinnutími er eftir samkomulagi.

Umsóknarfrestur er til 4. mars n.k. - um er að ræða framtíðarstarf.

Nánari upplýsingar hjá starfsfólki upplýsingaborðs Fjarðarkaupa eða í síma 555 3500.

Vinsamlegast sendið umsóknir á netfangið fjardarkaup@fjardarkaup.is.



* SKV. MEÐMÆLAVISITOLU MMR

Sérfræðingar í ráðningum

Ánægðir viðskiptavinir eru okkar besta auglýsing



FAST
Ráðningar

lind@fastradningar.is
mjoll@fastradningar.is

www.fastradningar.is



Hjúkrunarfræðingur - Heilsugæslan Efstaleiti

Heilsugæsla höfuðborgarsvæðisins auglýsir laust til umsóknar starf hjúkrunarfræðings Heilsugæslunni Efstaleiti. Starfshlutfall er 100% og verður ráðið í starfið frá og með 1. júní nk. eða eftir nánara samkomulagi. Um er að ræða ábyrgðarmikið og krefjandi starf og spennandi vettvang fyrir hjúkrunarfræðing sem hefur áhuga á nýsköpun og framþróun í heilsugæslu.

Umsóknarfrestur er til og með 11. mars 2019

Heilsugæslan Efstaleiti leggur áherslu á þverfaglega teymisvinnu. Góður starfsandi er á stöðinni, öflugt félagslíf og starfsaðstaða til fyrirmyndar.

Öflug kennsla heilbrigðisstétta fer fram á stöðinni í akademísku umhverfi þar sem starfsmenn taka þátt í rannsókn- og gæðastarfi.

Mikil þróunarvinna er í gangi á stöðinni og stöðugt er unnið að því að bæta þjónustu við skjólstæðinga sem hefur fjölgað mikið undanfarin ár. Má sem dæmi nefna sykursýkismóttöku, lífstílmóttöku, fjölskylduteymi og heilsuvernd eldra fólks.

Helstu verkefni og ábyrgð

Megin starfssvið er skólaheilsugæsla, almenn móttaka á heilsugæslustöð og ungabarnavernd.

Skólahjúkrunarfræðingur sinnir reglubundnu heilbrigðiseftirliti nemenda og fræðslu. Auk þess sinnir hann öðrum viðfangsefnum sem upp kunna að koma í samstarfi við annað starfsfólk skólans og foreldra eftir þörfum hverju sinni.

Starfssvið í móttöku er mjög víðtækt, allt frá símaráðgjöf til bráðþjónustu. Hjúkrunarmóttakan sinnir fólki á öllum aldri og skiptist í opna móttöku, bókaða móttöku og símaráðgjöf. Í opinni móttöku er tekið á móti bráðerindum, í bókaðri móttöku

er tekið á móti erindum sem eru ekki bráð s.s. ferðamannaheilsuvernd og sármeðferð. Einnig er boðið upp á lífstíls- og sykursýkisráðgjöf.

Hæfnikröfur

- Íslenskt hjúkrunarleyfi
- Faglegur metnaður, sjálfstæði í starfi, skipulagshæfni og öguð vinnubrögð
- Framúrskarandi samskiptahæfni, áreiðanleiki, jákvæðni og sveigjanleiki
- Reynsla af og áhugi á þverfaglegri teymisvinnu
- Íslenskukunnátta er nauðsynleg

Nánari upplýsingar:

Áslaug Birna Ólafsdóttir, fagstjóri hjúkrunar - 513 5350 aslaug.b.olafsdottir@heilsugaeslan.is

Sjá nánar á www.heilsugaeslan.is. Sækja skal um á vef Heilsugæslu höfuðborgarsvæðisins www.heilsugaeslan.is undir laus störf eða á Starfatorgi www.starfatorg.is.

Ábyrgð – Fagmennska – Traust – Þjónusta – Framþróun



Barnaverndarstofa

Starf sérfræðings á meðferðar- og fóstursviði

Barnaverndarstofa auglýsir eftir sérfræðingi til starfa á meðferðar- og fóstursviði stofunnar. Um er að ræða fullt starf sem felur meðal annars í sér:

- Mat á upplýsingum barnaverndarnefnda og annarra fagaðila um umönnunar- og meðferðarþörf barna við umfjöllun umsókna um viðeigandi þjónustu.
- Leiðbeiningar og gæðaeftirlit með þjónustu við börn sem dvelja á fóstur- eða meðferðarheimilum og glíma við alvarlega hegðunar- og tilfinningaerfiðleika.
- Samskipti og ráðgjöf við barnaverndarnefndir, fósturforeldra, meðferðaraðila á vegum Barnaverndarstofu og aðra fagaðila.

Menntun og reynsla:

- Krafa um meistaraþróf eða sambærilegt próf af heilbrigðis- eða félagssviði.
- Krafa um þekkingu á sviði frávika í hegðun og þroska barna og unglinga, matsaðferðum, greiningarhugtökum og -tækjum og fjölbreyttum aðferðum í meðferðarvinnu með börnum og foreldrum.
- Þekking og reynsla af barnaverndarstarfi og gagnreynndum aðferðum í þjónustu við börn og fjölskyldur er æskileg.

Persónulegir eiginleikar:

- Mikilvægt er að búa yfir hæfni til að vinna skipulega, markmiðatengt og lausnarmiðað.
- Lögd er áhersla á góða samstarfshæfni, sveigjanleika og jákvætt viðhorf til skjólstæðinga og samstarfsaðila.
- Krafa um góða íslenskukunnátta í rituðu og töluðu máli.
- Krafa um góða enskukunnátta og æskileg kunnátta í einu Norðurlandamáli.

Æskilegt er að viðkomandi geti hafið störf sem fyrst. Við úrvinnslu umsókna um störfin gildir mat Barnaverndarstofu á hæfni og eiginleikum umsækjenda. Launakjör eru samkvæmt kjarasamningi ríkisins og viðkomandi stéttarfélags. Tekið er mið af jafnréttisáætlun Barnaverndarstofu við ráðningar á stofuna.

Umsóknarfrestur er til og með 4. mars n.k.

Nánari upplýsingar eru veittar hjá Barnaverndarstofu í síma 530 2600 (www.bvs.is). Umsóknir skulu berast til Barnaverndarstofu, Borgartúni 21, 105 Reykjavík eða á netfangið bvs@bvs.is. Öllum umsóknum verður svarað þegar ákvörðun um ráðningu hefur verið tekin.



ÖRYGGISVÖRÐUR SECURITY GUARD

Sendiráð Bandaríkjanna auglýsir stöðu öryggisvarðar lausa til umsóknar.

Umsóknarfrestur er til og með 1. mars 2019.

Frekari upplýsingar er að finna á heimasíðu sendiráðsins:
<https://is.usembassy.gov/embassy/jobs/>

The U.S. Embassy in Reykjavik is seeking an individual for the position of Security Guard. The closing date for this position is **March 1, 2019**. Application forms and further information can be found on the Embassy's home page:
<https://is.usembassy.gov/embassy/jobs/>
Please send your application and resumé to:
reykjavikvacancy@state.gov



FLJÓTSDALSHÉRAÐ

Leikskólinn Tjarnarskógur á Egilsstöðum auglýsir lausa stöðu aðstoðarleikskólalastjóra frá og með næsta skólaári

Aðstoðarleikskólalastjóri óskast til starfa við leikskólann Tjarnarskóg á Egilsstöðum. Leikskólinn Tjarnarskógur er 9 deilda leikskóli með 189 börn á tveimur starfsstöðum. Tjarnarskógur horfir til fjölgreindarkenningar Howards Gardners í starfsaðferðum sínum og einkunnarorð skólans eru: gleði, virðing, samvinna og fagmennska.

Leitað er að metnaðarfullum einstaklingi sem er tilbúinn að taka þátt í að stjórna og leiða gott faglegt starf í lýðræðislegu skólaumhverfi. Í Tjarnarskógi leggjum við áherslu á samvinnu, nýtingu mannauðs og skapandi lausnaleyti. Jákvæðni og lipurð í samskiptum eru eiginleikar sem við metum mikils.

Starfsvið:

- Aðstoðarleikskólalastjóri er aðstoðarmaður leikskólalastjóra og ber ásamt honum ábyrgð á rekstri og faglegu starfi leikskólans.
- Er staðgengill í fjarveru leikskólalastjóra og starfar þá samkvæmt starfslýsingu hans.
- Vinnur ásamt leikskólalastjóra að daglegri stjórnun leikskólans og skipulagningu uppeldisstarfsins.
- Sinnir þeim verkefnum sem varðar stjórnun leikskólans sem yfirmaður felur honum hverju sinni.

Menntun, reynsla og hæfni:

- Leikskólakennaramenntun
- Framhaldsmenntun á sviði stjórnunar æskileg
- Stjórnunarreynsla í leikskóla mikilvæg
- Færni í samskiptum
- Frumkvæði í starfi og faglegur metnaður
- Sjálfstæð og skipulögð vinnubrögð
- Góð tölvukunnátta
- Góð íslenskukunnátta

Hæfniskröfur byggja á 10. gr. laga um menntun og ráðningu kennara og skólalastjórnaenda við leikskóla, grunnskóla og framhaldsskóla nr. 87/2008. Laun eru skv. kjarasamningi Félags stjórnenda í leikskólum og launaneftdar Sambands íslenskra sveitarfélaga.

Upplýsingar veitir Sigríður Herdís Pálsdóttir leikskólalastjóri, í sínum 470-0650/470-0660/854-4585 eða á netfanginu sigridurp@egilsstadir.is. Nánari upplýsingar um Tjarnarskóg má einnig finna á veffanginu:
<http://tjarnarskogur.leikskolinn.is>

Æskilegt væri að umsækjandi ætti þess kost að hefja störf 1. júní nk. en það er þó ekki skilyrði. Umsóknir um stöðuna skulu berast til Leikskólans Tjarnarskógar Skógarlöndum 5, 700 Egilsstaðir eða á netfangið sigridurp@egilsstadir.is.

Umsóknarfrestur er til og með 15. mars 2019.

Umsókninni skal fylgja greinargott yfirlit yfir störf umsækjanda og menntun, stjórnunarreynslu og hver þau verkefni eru sem hann hefur unnið við og varpað geta ljósi á færni hans til að sinna stjórnunarstarfi.

Tvö spennandi og krefjandi störf



Lögfræðingur

Samgöngustofa auglýsir lausa til umsóknar stöðu lögfræðings í lögfræðideild stofnunarinnar. Helstu verkefni eru samning lagafrumvarpa og reglugerða, þátttaka í vinnu við innleiðingu reglugerða Evrópusambandsins á sviði samgöngumála í samvinnu við samgöngu- og sveitarstjórnarráðuneytið, skrif álitgerða og framsetning lögfræðilegs efnis í riti og á vef, að veita svör við almennum lagalegum fyrirspurnum á starfssviði Samgöngustofu, samskipti við innlend stjórnvöld og hagsmunaaðila og þátttaka í alþjóðlegu samstarfi. Þá er lögfræðingur starfsmönnum til ráðgjafar við úrvinnslu á erindum sem berast stofnuninni þar sem lögfræðilegrar þekkingar er þörf. Um er að ræða eitt stöðugildi. Einnig verður ráðið í tvær tímabundnar stöður til tólf mánaða með möguleika á áframhaldandi ráðningu. Starfshlutfall er 100%.

Menntunar- og hæfniskröfur

- Grunn- og meistaranám í lögfræði
- Haldgóð reynsla eða þekking á sviði opinberrar stjórnáslu er nauðsynleg
- Reynsla eða þekking á Evrópurétti og EES-samningnum er nauðsynleg
- Reynsla og/eða þekking á sviði flugs, siglinga eða umferðarmála er kostur
- Mjög gott vald á íslensku og ensku, í rituðu og töluðu máli er nauðsynlegt
- Góð færni í einu Norðurlandamáli er æskileg
- Frumkvæði, skipulögð, sjálfstæð og nákvæm vinnubrögð, gagnrýnin og lausnamiðuð hugsun, góð samskiptahæfni og sjálfstæði í vinnubrögðum

Fagstjóri ökunáms og leyfisveitinga

Samgöngustofa auglýsir lausa til umsóknar stöðu fagstjóra ökunáms og leyfisveitinga á farsviði stofnunarinnar. Í starfinu felst m.a. skipulag ökukennslu og prófa, gerð námskráa og samning bóklegra prófa, umsjón með innihaldi og framkvæmd ökuþrófa, umfjöllun um lög og reglugerðir á sviði umferðarmála, og leyfisveitingar (t.d. fyrir ökuskóla, til reksturs vöru- og farþegaflutninga og fyrir leigubíla og ökutækjaleigur). Starfshlutfall er 100%.

Menntunar- og hæfniskröfur

- Háskólamenntun sem nýtist í starfi
- Frumkvæði, sjálfstæði og fagmennska ásamt skipulagningu og ögun í verkum eru áskilin. Þarf að geta unnið undir álagi
- Hæfni til að tjá sig í rituðu og mæltu máli. Mjög góð enskukunnátta er skilyrði og kunnátta í einu eða fleiri Norðurlandamálum er kostur
- Reynsla af námskrár- og prófagerð er kostur
- Þekking á umferðarmálum kostur



Umsóknarfrestur er til 11. mars 2019

Hægt er að sækja um störfin rafrænt á samgongustofa.is/storf

Upplýsingar um Samgöngustofu má finna á samgongustofa.is

Í boði eru spennandi störf hjá metnaðarfullri stofnun í alþjóðlegu umhverfi. Við bjóðum góða starfsaðstöðu og frábæra vinnufélaga.

Við hvetjum jafnt konur sem karla til að sækja um.

Ármúli 2 | 108 Reykjavík | Sími 480 6000

Samgöngustofa



Við ráðum

Ráðum býður upp á ráðgjöf og ráðningar sniðnar að þörfum viðskiptavinarins.

RÁÐUM EHF • Sími 519 6770
www.radum.is • radum@radum.is

ráðum
ráðningarstofa

Við erum til taks!

Landhelgisgæsla Íslands leitar að áhugasömum einstaklingi til að slást í samhent teymi Gæslunnar. Starfið felur í sér daglega umsjón, eftirlit og viðhald svæða, búnaðar, tækja og mannvirkja. Viðkomandi þarf að vera traustur, hafa ríka þjónustulund og geta tekist á við krefjandi verkefni.

UMSJÓNARMAÐUR

Ratsjár- og fjarskiptastöð Bolafjalli

Helstu verkefni:

- Öryggis- og svæðisgæsla
- Almenn viðhald ásamt eftirliti með vélum og tækjum
- Umsjón með birgðum og varahlutalager
- Eftirlit með verktökum
- Umsjón með bifreiðum, snjósleðum og vinnuvél
- Almenn húsvarsla og umhverfisvernd
- Önnur tilfallandi verkefni í samráði við yfirmann

Menntunar- og hæfniskröfur:

- Menntun sem nýttist í starfi s.s. iðnmenntun
- Vinnuvélapróf og ökuréttindi skilyrði
- Almenn íslensku og enskukunnátta
- Sjálfstæði í starfi og snyrtimennska
- Starfsmenn skulu uppfylla skilyrði fyrir öryggisheimild samanber varnarmálalög nr. 34/2008 og reglugerð nr. 959/2012.

Starfsstöð: Ratsjár- og fjarskiptastöð Atlantshafsbandalagsins á Bolafjalli. Um dagvinnu er að ræða en utan þess þarf viðkomandi að vera tilbúinn til að bregðast við í sérstökum tilvikum. Laun eru samkvæmt kjarasamningi SFR og ríkisins.

Landhelgisgæslan er borgaraleg öryggis, eftirlits- og löggæslustofnun sem sinnir öryggisgæslu og björgun á hafi úti og fer með löggæslu á hafinu. Samkvæmt lögum nr. 52/2006 um Landhelgisgæslu Íslands er henni falið að gæta ytri landamæra og að standa vörð um fullveldisrétt Íslands á hafsvæðinu í kringum landið. Landhelgisgæslan annast framkvæmd öryggis- og varnartengdra verkefna hér á landi samanber heimild í varnarmálalögum nr. 34/2008.

Hjá Landhelgisgæslunni starfar tæplega 200 manna samhentur hópur sem hefur að leiðarljósi slagorðið: Við erum til taks. Gildi okkar eru:

Öryggi – Þjónusta - Fagmennska.

Höfuðstöðvar eru í Skógarhlíð 14 í Reykjavík en starfsstöðvar eru einnig á Reykjavíkflugvelli, varðskipum, ratsjár- og fjarskiptastöðvum og öryggissvæðinu á Keflavíkflugvelli. Nánari upplýsingar um starfseminu er að finna á: www.lhg.is og á fésbókarsíðu okkar.

Umsóknarfrestur er til og með 12. mars 2019

Sótt er um starfið á starfatorg.is, starfsauglýsing númer 201902/439. Umsókn þarf að fylgja starfsferilsskrá og kynningarbréf. Umsjón með ráðningu hefur Intellecta, thelma@intellecta.is. Öllum umsóknum verður svarað að ráðningu lokinni.

Nánari upplýsingar um starfið veitir Inga Guðrún Birgisdóttir, mannauðsstjóri Landhelgisgæslu Íslands, ingab@lhg.is



LANDHELGISGÆSLA ÍSLANDS
ICELANDIC COAST GUARD

LHG.IS

VERSLUNARTÆKNI
www.verslun.is



geiri
www.geirihf.is



Sölumaður
atvinnueldhús

Óskum eftir sölumanni atvinnueldhús / stórelldhús.

Vegna aukinna verkefna óskum við eftir að ráða sölumann á tækjum í stórelldhús. - Leitum að stundvísam áreiðanlegum og þjónustulundduðum einstakling sem vill vinna með góðri líðsleidd. Vinnutími er frá 08.00-17.00. - Viðkomandi þarf að geta hafið störf sem fyrst.

Helstu verkefni

- Sala á tækjum í stórelldhús, atvinnueldhús og mótuneyti.
- Ráðgjöf til rekstraraðila og umsjónarmanna stórelldhúsa.
- Tilboðsgerð, pantanir, samskipti og tæknilegar úrlausnir
- Þátttaka í kynningum fyrir viðskiptavinum

Menntun og hæfniskröfur

- Kokkur, þjónn eða reynsla við sölu á þessu sviði
- Góðir samskiptahæfileikar
- Framúrskarandi þjónustulund
- Ensku kunnátta æskileg
- Metnaður til að takast á við krefjandi verkefni í spennandi umhverfi

Allt fyrir verslanir

Allt fyrir veitingar

Allt fyrir stórelldhús

Allt fyrir vöruhús og lager

Allt fyrir hótél

Allt fyrir öryggiskerfi



Allt fyrir stórelldhús

Heildarlausnir fyrir stórelldhús og mótuneyti

Verslunartækni & Geiri bjóða metnaðarfulla sérþekkingu í þjónustu við atvinnueldhús, stórelldhús, mótuneyti skóla og heilbrigðisstofnanir.

Upplýsingar um umsækjenda, aldur og starfsferil óskast sendar á Sigurð Teitsson netfangið_sht@verslun.is

Allt hjá okkur



VERSLUNARTÆKNI
www.verslun.is



geiri
www.geirihf.is

Draghálsí 4 - 110 Reykjavík
Sími: 535 1300 - verslun@verslun.is



ERTU Í LEIT AÐ
DRAUMASTARFINU?



Finndu þitt starf á **Job.is**

FRÉTTABLAÐIÐ IS **Job.is**

SÍÐFERÐISGÁTTIN

Eflir vellíðan á vinnustað

www.sidferdisgattin.is



SÍÐFERÐISGÁTTIN



SKÁLAVARSLA

Fitjamenn ehf., leita að skálaverði til starfa á Hungurfit að Syðra-Fjallabaki í sumar. Leitað er eftir einstaklingi eldri en 25 ára frá 1. júlí til 30. ágúst 2019. Skálinn er nýlegur, fallegur, einstaklega vel útbúinn og tekur í heildina 50 manns í gistingu. Ört vaxandi ferðamannastaður fyrir göngu hópa og hesta menn með Tindfjöll og dalastíg í næsta nágrenni. Starfið er launað og felst í móttöku gesta, þrifum og samskiptum við ferðapjónustuaðila svo dæmi séu tekin. Kostur ef viðkomandi hefur þekkingu á Syðra-Fjallabaki, gönguleiðum og náttúru. Mikilvægt er að viðkomandi búi yfir ríkri þjónustulund og hafi góða tungumálakunnáttu, sé handlaginn og greiðvikinn.

Ef þú hefur áhuga, þá vinsamlegast sendu póst með ferilskránni þinni á skalavordur@gmail.com. fyrir 20. apríl. Magnús veitir nánari upplýsingar í síma 697-5273. Hægt er að nálgast nánari upplýsingar um starfsemi Fitjamanna hér www.facebook.com/Hungurfit/

Málflutningsstofa Reykjavíkur leitar að framúrskarandi lögfræðingi

Hæfniskröfur:

- Fullnaðarpróf í lögfræði með fyrstu einkunn
- Sjálfstæð og frumkvæði í vinnubrögðum
- Brennandi áhugi á lögfræði og viðskiptum
- Metnaður og geta til að skara fram úr
- Lipurð í samskiptum, jákvætt viðmót og hæfni til að vinna með öðrum

Stofan veitir völdum félögum og stofnunum, stórum og smáum, þjónustu við úrlausn margvíslegra lögfræðilegra verkefna. Stofan er ört vaxandi og vinnur að mörgum áhugaverðum og krefjandi málum fyrir viðskiptavinum sína.

Við leitum að duglegum og metnaðarfullum einstaklingi til að vinna með okkur við úrlausn þessara verkefna.

Starfsreynsla á sviði lögfræði og lögmannsréttindi eru kostir en ekki skilyrði.

Umsóknir ásamt ferilskrá og kynningabréfi skal senda fyrir 9. mars á pall@msr.is

Nánari upplýsingar veitir
Páll Rúnar M. Kristjánsson, hrl.

571 5400 | msr.is

MÁLFLUTNINGSSTOFA REYKJAVÍKUR
REYKJAVÍK LEGAL

Við finnum rétta einstaklinginn í starfið

Capacent_

Ráðgjafar okkar búa yfir víðtækri þekkingu á atvinnulífinu og veita trausta og persónulega ráðgjöf.

capacent.is



Forsætisráðuneytið auglýsir embætti seðlabankastjóra laust til umsóknar

Forsætisráðherra skipar seðlabankastjóra til fimm ára í senn, sbr. 1. mgr. 23. gr. laga nr. 36/2001, um Seðlabanka Íslands, með síðari breytingum. Aðeins er hægt að skipa sama mann seðlabankastjóra tvisvar sinnum. Seðlabankastjóri skal fullnægja almennum starfsgengisskilyrðum skv. 6. gr. laga nr. 70/1996, um réttindi og skyldur starfsmanna ríkisins.

Umsækjendur skulu hafa lokið háskólaprófi í hagfræði eða tengdum greinum og búa yfir víðtækri reynslu og þekkingu á fjármálastarfsemi og efnahags- og peningamálum. Gerð er krafa um stjórnunarhæfileika og hæfni í mannlegum samskiptum.

Við skipun í embættið mun forsætisráðherra, skv. 2. mgr. 23. gr. laga um Seðlabanka Íslands, skipa þriggja manna nefnd er hefur það hlutverk að leggja mat á hæfni umsækjenda um embættið. Verður einn nefndarmaður skipaður samkvæmt tilnefningu samstarfsnefndar háskólastigsins, einn samkvæmt tilnefningu bankaráðs Seðlabanka Íslands og einn án tilnefningar og er hann formaður nefndarinnar.

Í umsókn um embættið skal greina frá nafni, kennitölu og heimilisfangi umsækjanda auk þess sem veita skal ítarlegar upplýsingar um menntun viðkomandi, starfsferil og reynslu.

Um laun og önnur starfskjör fer eftir ákvæðum laga um launa- og starfskjör seðlabankastjóra, sbr. b-lið 28. gr. laga um Seðlabanka Íslands.

Skipað verður í embættið frá og með 20. ágúst 2019.

Umsóknarfrestur er til og með 25. mars 2019. Vinsamlega sendið umsóknir og starfsferilskrár til forsætisráðuneytisins, Stjórnarráðshúsinu við Lækjartorg, eða á netfang ráðuneytisins postur@for.is. Konur jafnt sem karlar eru hvött til að sækja um stöðuna. Öllum umsóknum verður svarað þegar ákvörðun um skipun í embættið hefur verið tekin.

Nánari upplýsingar veitir Ragnhildur Arnljótsdóttir
ráðuneytisstjóri forsætisráðuneytisins.

Í forsætisráðuneytinu, 20. febrúar 2019.

Stjórnarráð Íslands
Forsætisráðuneytið

Þróun og viðhald hátækni vinnubjarka og fiskvinnsluvéla, framtíðarstarf í Sandgerði



Samherji fiskeldi auglýsir eftir rafvirkja, vélfræðingi eða einstaklingi með sambærilega menntun og/eða reynslu til starfa í nýrri vinnslu félagsins í Sandgerði. Okkur vantar einstakling í liðið til að framleiða vörur af bestu gæðum í fullkomnustu tækjum sem völ er á.

Viðkomandi þarf að hafa:

- Metnað fyrir framleiðslu hágæða matvæla
- Getu til að starfa sjálfstætt og frumkvæði til að vinna að fyrirbyggjandi viðhaldi
- Þekking á iðnstýringum
- Vera jákvæður og tilbúin að takast á við nýjungar í tækni
- Starfið felst í eftirliti, þróun, umhirðu og viðhaldi véla og tækja í nýrri og fullkominni fiskvinnslu félagsins sem var opnuð í febrúar 2018
- Menntun á sviði rafvirkjunar, rafeindavirkjunar eða vélvirkjunar er kostur
- Góð tölvukunnátta er skilyrði
- Enskukunnátta er skilyrði

Nánari upplýsingar veitir Jón Kjartan Jónsson, framkvæmdastjóri í síma 560 9000.

Vinsamlega skilið skriflegum umsóknnum til Önnu Maríu Kristinsdóttur, Starfsmannastjóra Samherja hf Glerárgötu 30, 600 Akureyri eða með tölvupósti á netfangið anna@samherji.is



Samherji er eitt öflugasta sjávarútvegsfyrirtæki Evrópu, með fjölbreytta starfsemi víðsvegar um heim. Samherji hefur á að skipa hæfu og framtakssömu starfsfólki og stjórnendum, öflugum skipafloata, miklum aflaheimildum og fullkomnum fiskvinnslum í landi.

Samherji fiskeldi er dótturfyrirtæki Samherja og er fiskeldisfyrirtæki sem rekur sex eldisstöðvar, tvær á Suðurnesjum, tvær í Ölfusi og tvær í Óxarfirði. Samherji fiskeldi er sérhæft í landeldi á laxi og bleikju og rekur eina fullkomnustu fiskvinnslu landsins sem er sérhæft til vinnslu á bleikju. Vinnslan var opnuð í febrúar 2018 og er í Sandgerði. Félagið er stærsti bleikjuframleiðandi í heimi og selur afurðir sínar ferskar og frosnar til kröfuhörðustu stórmarkaða og veitingahúsa víða um heim. Gæði og áreiðanleiki eldisferils Samherja fiskeldis er vottaður af óháðum aðila.

Deildarstjóri óskast

Deildarstjóri stuðningsþjónustu og málefna fatlaðs fólks

Seltjarnarnesbær auglýsir eftir deildarstjóra stuðningsþjónustu og málefna fatlaðs fólks. Stuðningsþjónustan er einkum veitt öldruðu og fötluðu fólki. Um er að ræða starf sem ennþá er í mótun og felur í sér þátttöku í skipulagningu og stjórnun þjónustu við aldrað fólk, fötluð börn og fullorðna í bæjarfélaginu.

Starfshlutfall er 100% og þess er óskað að viðkomandi geti hafið störf sem fyrst.

Helstu verkefni og ábyrgð:

- Mat á þörf einstaklinga fyrir þjónustu og tilhögun hennar.
- Þátttaka í þverfaglegri teymisvinnu innan bæjarfélagsins.
- Ráðgjöf til handa starfsfólki bæjarfélagsins og yfirstjórn þess um málefni fatlaðs fólks.
- Fagleg og fjárhagsleg umsjón og ábyrgð á veittri þjónustu.

Menntunar- og hæfniskröfur:

- Háskólamenntun á sviði þroskaþjálfunar eða önnur háskólamenntun sem nýtist í starfi, s.s. á sviði mennta-, félags- eða heilbrigðisvísinda. Meistaránám æskilegt.
- Víðtæk reynsla af störfum með fólki með stuðningsþarfir og aðstandendum þess.
- Þekking og reynsla af stjórnun og starfsmannahaldi.
- Rík þjónustulund, frumkvæði og metnaður.
- Lipurð í mannlegum samskiptum.
- Sveigjanleiki, stundvísi og áreiðanleiki.
- Skipulagsfærni og sjálfstæði í vinnubrögðum.

Í boði er:

- Áhugavert starfsumhverfi.
- Fjölbreytt og lærdómsrík verkefni.
- Öflugur stuðningur og leiðsögn í starfi.

Í samræmi við jafnréttisáætlun Seltjarnarnesbæjar eru karlar jafnt sem konur hvattir til að sækja um starfið. Laun eru samkvæmt kjarasamningi sem við á og nánara samkomulagi.

Umsóknarfestur er til og með 8. mars nk.

Á Seltjarnarnesi búa um 4600 manns. Lögð er áhersla á að tryggja íbúum góða alhliða þjónustu.

Nánari upplýsingar veitir Snorri Aðalsteinsson félagsmálastjóri snorri@seltjarnarnes.is í síma 595 9100.

Sótt er um starfið á vef Seltjarnarnesbæjar, www.seltjarnarnes.is – Störf í boði. Umsókn þarf að fylgja náms- og starfsferilsskrá og kynningarbréf þar sem gerð er grein fyrir ástæðu umsóknar og rökstuðningi fyrir hæfni í starfið.



seltjarnarnes.is



Við ráðum

Ráðum býður upp á ráðgjöf og ráðningar sniðnar að þörfum viðskiptavinarins.

RÁÐUM EHF • Sími 519 6770
www.radum.is • radum@radum.is

ráðum
ráðningarstofa



Sviðsstjóri umhverfis- & framkvæmdasviðs

Sveitarfélagið Vesturbyggð auglýsir starf sviðsstjóra umhverfis- og framkvæmdasviðs laust til umsóknar. Meginverkefni sviðsins eru nýframkvæmdir og viðhaldsverkefni á vegum sveitarfélagsins, rekstur og viðhald veitukerfa, umhverfis- og hreinlætismál og umsjón með fasteignum í eigu sveitarfélagsins. Einnig heyrir undir sviðið umsjón vegna dýrahalds innan sveitarfélagsins sem og meindýravarnir.

Vesturbyggð leitar að öflugum og metnaðarfullum einstaklingi og hvetur jafnt karla sem konur að sækja um starfið.

Umsóknarfestur er til og með 8. mars 2019.

Umsóknir og nánar um starfið á vefnum storf.vesturbyggd.is

Meginverkefni

- Ber ábyrgð á nýbyggingarverkefnum, hönnunar- og byggingarstjórn og vinnur að forgangsroðun nýframkvæmda og viðhaldsáætlanir.
- Leiðir vinnu við undirbúning útboða á sviði verklegra framkvæmda á vegum Vesturbyggðar.
- Gerð leigusamninga og sinnir samskiptum við leigutaka.
- Umsjón vegna dýrahalds og meindýravarna.
- Umsjón með félagsheimilum í Vesturbyggð.
- Ábyrgð á stjórnsýslulegri úrvinnslu og gagnaskilum.
- Dagleg samskipti við starfsmenn og viðskiptavinum.
- Starfsmannahald.
- Gerð fjárhagsáætlana.

Hæfniskröfur

- Menntun sem nýtist í starfi.
- Reynsla af sambærilegu starfi er kostur.
- Sjálfstæði, skipulagshæfileikar og nákvæmni í störfum.
- Hæfni og lipurð í samskiptum og samvinnu.
- Reynsla við vinnslu bókhalds og reikningskerfa er æskileg.
- Góð íslensku- og enskukunnátta í ræðu og riti.
- Reynsla í stjórnun og mannaforráðum er kostur.
- Reynsla og þekking á stjórnsýslu sveitarfélaga er æskileg.



Vesturbyggð

Rafvirki, vélvirki bifvélavirki

Í boði er krefjandi starf í spennandi starfsumhverfi

Við leitum að starfsmanni sem hefur góða samskiptahæfileika, hefur frumkvæði í starfi, lipra og þægilega framkomu og getur unnið undir álagi.



Starfssvið

Starfið felst í viðgerðum, viðhaldi og eftirliti á kæli-tækjum frá Carrier ásamt fleiri sambærilegum verkefnum bæði á verkstæði og hjá viðskiptavinum.

Menntun og/eða reynsla

Menntun og reynsla í vélvirkjun, rafvirkjun eða bifvélavirkjun.

Umsóknir

Upplýsingar um starfið veitir
Heimir Halldórsson á netfanginu hh@kapp.is

KAPP ehf

VÉLA-KÆLI & RENNIVERKSTÆÐI

Miðhraun 2 · 210 Garðabær · Sími 587 1300
kapp@kapp.is · www.kapp.is

KAPP ehf. er fjölskyldufyrirtæki með 37 starfsmenn.
Starfssviðið okkar er kæli-, frysti-, véla- og renniverkstæði.
Við erum sölu- og umboðsaðili fyrir CARRIER kælivélar og SCHMITZ trailervagna og vörukassa ásamt því að leigja út kæli- & frystivagna.
Einnig framleiðum við hinar heimsfrægu OptimICE ísþykkivélar.

Þú finnur draumastarfið á
Job.is



Heilbrigðisþjónusta



Iðnaðarmenn

GLÆNÝ OG
FERSK STÖRF
Í HVERRI VIKU



Job.is

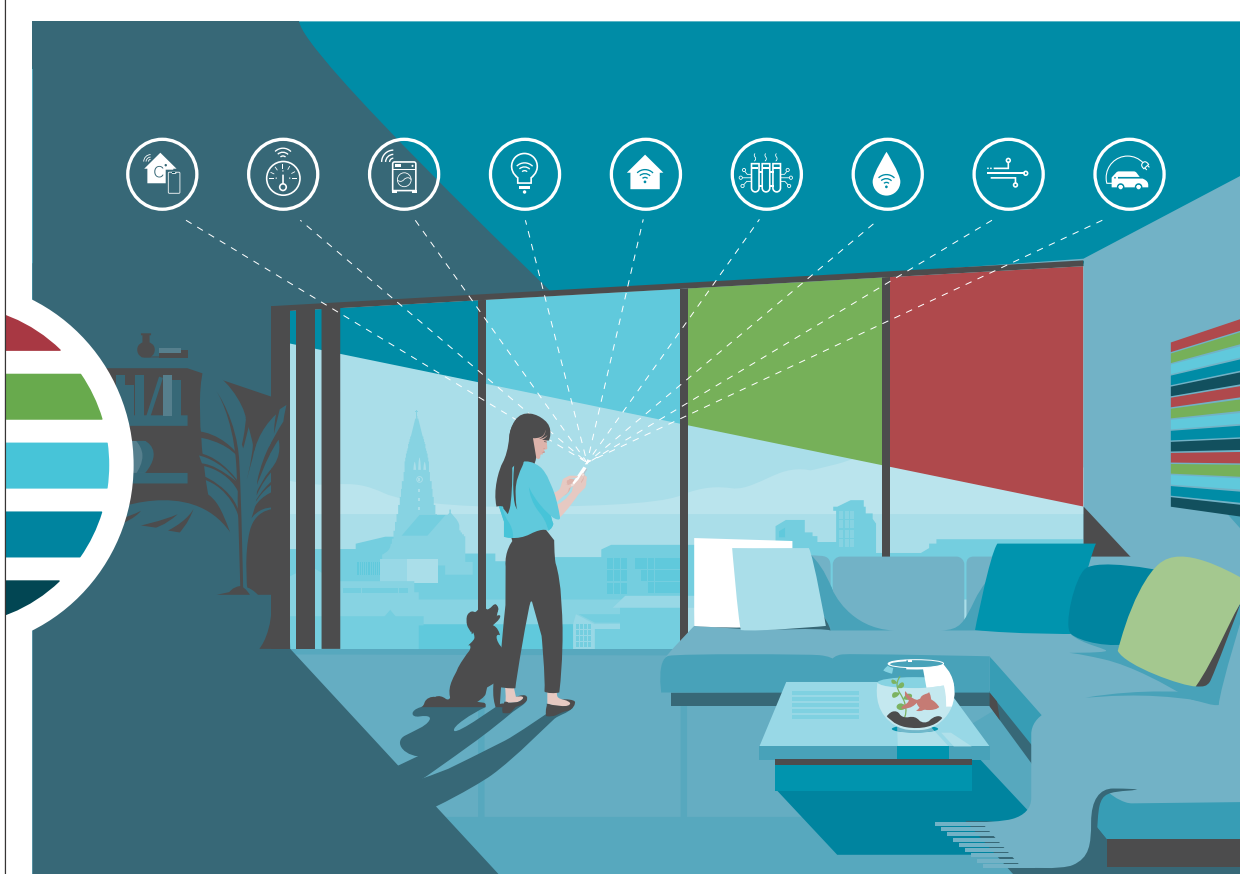

Framtíðin er snjöll

– mótaðu hana með okkur

Framtíð Veitna er snjöll og felur m.a. í sér stafræna umbyltingu og straumlínustjórnun. Við leitum að aðila sem hefur áhuga og þekkingu á hinum ýmsu fasteignum og brennur fyrir að tryggja topp ástand þeirra.

Umsjón fasteigna

Umsjón fasteigna er hluti af öflugri teymi innan Tækniþróunar sem tekst á við fjölbreytt verkefni. Fasteignir Veitna gegna ýmsum mikilvægum hlutverkum. Þar má nefna aðveitustöðvar rafmagns, vatnsból og vatnstökusvæði, hreinsistöðvar fráveitu sem og fjölmargar dælu- og dreifistöðvar. Veitusvæðið er víðfeðmt og nær frá Hvolsvelli vestur í Grundarfjörð. Meginhlutverk starfsins er að hafa góða yfirsýn um ástand bygginga og að skipuleggja viðhald, ásamt faglegri ráðgjöf til vinnufélaga.

Í boði eru fjölbreytt verkefni í fjölskylduvænu starfsumhverfi.
Við hvetjum konur sérstaklega til að sækja um.*

Hvers vegna Veitur?

Það er líf og fjör í vinnunni, starfsemi okkar er fjölbreytt og samfélagslega mikilvæg. Starfsfólk okkar hefur frumkvæði og fær tækifæri til að hrinda hugmyndum sínum í framkvæmd. Við leggjum áherslu á jafnvægi vinnu og einkalífs, sí- og endurmenntun og möguleika til að vaxa í starfi. Okkur er annt um umhverfið, jafnrétti og að koma fram af virðingu við hvert annað og viðskiptavinum.

Nánari upplýsingar veitir Ellen Ýr Aðalsteinsdóttir mannauðssérfræðingur,
starf@veitur.is. Umsóknarfrestur er til og með **5. mars 2019**.

* Þar sem konur eru í miklum minnihluta í teyminu hvetjum við þær sérstaklega, á grundvelli 1. mgr. 18. gr. laga um jafna stöðu og jafnan rétt kvenna og karla, til að sækja um.

Í góðu sambandi
við framtíðina



Sérfræðingar í ráðningum

lind@fastradningar.is
mjoll@fastradningar.is

FAST
Ráðningar

www.fastradningar.is



Starfatorg.is

Laus störf hjá ríkinu og upplýsingar um málefni ríkisstarfsmanna

Starf	Stofnun	Staður	Nr. á vef
Umsjónarmaður	Landhelgisgæsla Íslands	Vestfirðir	201902/439
Yfirmaður sjúkraflutninga	Heilbrigðisstofnun Suðurlands	Selfoss	201902/438
Lögreglumenn, sumarafleysingar	Lögreglustjórinn í Vestmannaeyjum	Vestm.eyjar	201902/437
Launa- og mannauðsfulltrúi	Hafrannsóknastofnun	Reykjavík	201902/436
Fjárfestingastjóri	Nýsköpunarsjóður atvinnulífsins	Reykjavík	201902/435
DevOps sérfræðingur	Fjármálaeftirlitið	Reykjavík	201902/434
Launafulltrúi	Landspítali, launadeild	Reykjavík	201902/433
Félagsráðgjafi	Landspítali, blóð-/krabbameinslækn.	Reykjavík	201902/432
Starfsmaður í matsal	Landspítali, sjúkrahótel	Reykjavík	201902/431
Verkstjóri í eldhús	Landspítali, sjúkrahótel	Reykjavík	201902/430
Hjúkrunarfræðingur	Heilsugæslan Efra Breiðholti	Reykjavík	201902/429
Hjúkrunarfræðingur	Heilsugæslan Efstaleiti	Reykjavík	201902/428
Doktorsnemi	Háskóli Íslands, Sagnfræðistofnun	Reykjavík	201902/427
Deildarstjóri Hagfræðideildar	Háskóli Íslands	Reykjavík	201902/426
Fulltrúi	Sjúkratryggingar Íslands	Reykjavík	201902/425
Deildarstjóri kvennadeildar	Heilbrigðisstofnun Vesturlands	Akranes	201902/424
Lögfræðingur	Samgöngustofa	Reykjavík	201902/423
Fagstjóri ökunáms/leyfisveitinga	Samgöngustofa	Reykjavík	201902/422
Móttökuritari, sumarafleysing	Heilbrigðisstofnun Suðurnesja	Suðurnes	201902/421
Skrifstofustarf	Sinfóníuhljómsveit Íslands	Reykjavík	201902/420
Vélamaður	Vegagerðin	Selfoss	201902/419
Lektor í fjármálum	Háskóli Íslands	Reykjavík	201902/418
Embætti seðlabankastjóra	Forsætisráðuneytið	Reykjavík	201902/417
Landamæravörður	Lögreglustjórinn á Suðurnesjum	Reykjanesbær	201902/416
Lögfræðingur	Kærunefnd útlendingamála	Reykjavík	201902/415
Lögreglumaður	Lögreglustjórinn á Austurlandi	Egilsstaðir	201902/414
Hjúkrunarfr./3ja árs hjúkrunarnemi	Heilbrigðisstofnun Suðurlands	Selfoss	201902/413
Hjúkrunarfræðingur dagvinna	Landspítali, göngud. innkirtla-/efnask.	Reykjavík	201902/412
Innköllunarstjóri/verkefnastjóri	Landspítali, göngudeild skurðlækninga	Reykjavík	201902/411
Sjúkraliðar, sumarafleysingar	Heilbrigðisstofnun Vesturlands	Stykkishólmur	201902/410
Kennarar, enska og þýska	Framhaldsskólinn á Húsavík	Húsavík	201902/409
Kennari í rafiðngreinum	Fjölbrautaskóli Suðurlands	Selfoss	201902/408
Hjúkrunarfræðingur	Heilbrigðisstofnun Austurlands	Fjarðabyggð	201902/407
Skurðhjúkrunarfræðingur	Heilbrigðisstofnun Austurlands	Neskaupstaður	201902/406
Hagfræðingur	Íbúðalánasjóður	Reykjavík	201902/405
Yfirhagfræðingur	Íbúðalánasjóður	Reykjavík	201902/404
Sérfr. greiningar-/áætlunarsvið	Íbúðalánasjóður	Reykjavík	201902/403
Ljósmóðir	Heilbrigðisstofnun Vesturlands	Akranes	201902/402
Hjúkrunarfræðingur	Heilbrigðisstofnun Vesturlands	Stykkishólmur	201902/401



FLJÓTSDALSHÉRAÐ

Laust starf yfirproskapjálfa í búsetuþjónustu hjá Félagsþjónustu Fljótshéraðs

Félagsþjónusta Fljótshéraðs óskar eftir að ráða yfirproskapjálfa í 100 % starf með vinnutíma frá 08.00-16.00. Starfið er laust frá 1. apríl n.k. eða eftir nánari samkomulagi. Til greina kemur að ráða einstakling með aðra menntun s.s. iðjuþjálfa, félagsráðgjafa, kennara.

Helstu verkefni og ábyrgð

- Stýrir starfi þjónustukjarna í búsetuþjónustu undir stjórn yfirmanns.
- Ber ábyrgð á daglegri verkstjórn og skipulagi og fylgir eftir verkefnum.
- Veitir leiðsögn og ráðgjöf til samstarfsaðila.
- Hefur umsjón með faglegu starfi.

Við leitum að einstaklingi með

- Starfsréttindi þroskapjálfa eða menntun á sviði heilbrigðis-, mennta- eða félagsvísindum
- Reynslu af starfi með fötlðuð fólk
- Stjórnunarreynslu
- Hæfni í mannlegum samskiptum
- Sjálfstæði og frumkvæði í starfi
- Íslenskukunnáttu

Launakjör eru samkvæmt kjarasamningum sveitarfélaga við viðkomandi stéttarfélag.

Nánari upplýsingar veitir Guðbjörg Gunnarsdóttir, verkefnastjóri búsetu, netfang guðbjorgg@egilsstadir.is og Júlía Sæmundsdóttir, félagsmálastjóri, í síma 470 0700 og á netfangi julias@egilsstadir.is

Umsóknir ásamt ferilskrá skulu berast á bæjarskrifstofu Fljótshéraðs, Lynghálsi 12, 700 Egilsstöðum fyrir 4. mars n.k.

Fólk af báðum kynjum er hvatt til að sækja um starfið. Vinnustaðir Fljótshéraðs eru reyklausir.

Ábendingahnappinn má finna á www.barnaheill.is



RÁÐNINGAR

Starfsmenn eru lykkill að árangri allra fyrirtækja.

intellecta

Síðumúla 5 • 108 Reykjavík • 511 1225 • intellecta.is

Taktu við keflinu!



IKEA leitar að hörkuduglegu starfsfólki á ört vaxandi veitingasvið fyrirtækisins. Veitingasviðið er sérstök rekstrareining innan IKEA og þar starfar fjölbreyttur hópur 70 starfsmanna. Sviðið samanstendur af Sænska matarhorninu, IKEA Bistro, bakaríi, veitingastað, kaffihúsi og mötuneyti starfsmanna.

Veitingastjóri

Starfssvið

Veitingastjóri IKEA ber ábyrgð á öllu veitingasviði IKEA og að það sé rekið í samræmi við stefnu stjórnar og í samræmi við fjárhagsáætlun fyrirtækisins. Verkefni veitingastjóra eru fjölbreytt í krefjandi umhverfi.

Umsækjendur þurfa að hafa óþrjótandi ástríðu fyrir matargerð og hafa áhuga og þekkingu á matvælageiranum.

Kokkur

Starfssvið

Kokkarnir sinna vörupróun fyrir veitingasviðið í samvinnu við stjórnendur og taka þátt í fjölbreyttum verkefnum í daglegum störfum, þar á meðal matreiðslu fyrir veitingastað.

Umsækjendur þurfa að hafa brennandi áhuga á matargerð, búa yfir frumkvæði og geta unnið vel undir álagi.

Bakari og bakaranemi

Starfssvið

Bakarar IKEA sjá um bakstur á fjölbreyttu úrvali af brauði og sætabrauði fyrir bakarí IKEA, veitinga- og kaffihús IKEA og aðra starfsemi veitingasviðs, og þeir taka virkan þátt í þróun og uppbyggingu bakarísins. Störfin eru fjölbreytt og skemmtileg fyrir hæfileikaríkt fólk.

Nánari upplýsingar eru á umsokn.IKEA.is

Áhugasamir eru beðnir að fylla út umsókn fyrir 10. mars 2019.

Sandra Kristín Jónsdóttir, mannauðsstjóri, veitir einnig nánari upplýsingar í tölvupósti, sandra@IKEA.is.



Í dag starfa um 430 manns hjá IKEA á Íslandi, í lifandi alþjóðlegu umhverfi. Þessi stóri samheldni hópur vinnur daglega að framgangi hugmyndafræði IKEA: „Að gera daglegt líf þægilegra fyrir sem flesta“. Starfsemi fyrirtækisins býður upp á skapandi og skemmtileg störf og mikla möguleika á að þróast og vaxa í starfi – með jákvæðni að leiðarljósi.



ERTU Í LEIT AÐ
DRAUMASTARFINU?



Finndu þitt starf á **Job.is**

FRÉTTABLAÐIÐ **Job.is**



14 notaðir
skrifborðsstólar til sölu,
seldir allir saman eða sitt hvoru lagi.

Mismunandi
tegundir.
Verð: 4.900 kr
stykkið.

Fyrirspurnir sendist
á torg@torg.is.

ÚTBOÐ

Ríkiskaup
Allar útboðsauglýsingar eru birtar á
utbodsvefur.is

Utbodsvefur.is er sameiginlegur auglýsingavettvangur opinberra útboða. Á vefsvæðinu eru birtar auglýsingar og eða tilkynningar um fyrirhuguð innkaup opinberra aðila sem falla undir lög og reglugerðir um opinber innkaup.

Borgartúni 7c, 105 Reykjavík
Sími 530 1400
www.ríkiskaup.is

RÍKISKAUP



Við gætum verið með næsta starfsmann mánaðarins á skrá

Capacent_

Ráðgjafar okkar búa
yfir víðtækri þekkingu
á atvinnulífinu og
veita trausta og
persónulega ráðgjöf.

capacent.is

Íslensk-ameríska félagið auglýsir styrki fyrir skólaárið 2019 – 2020

Thor Thors styrkir til háskólanáms
í Bandaríkjunum.

Umsækjendur skulu hafa lokið (eða ljúka í vor) námi til fyrstu gráðu háskólastigs (B.A., B.Sc., B.Ed. eða sambærilegri gráðu). Styrkhæft nám skal allt fara fram í Bandaríkjunum. Styrkir eru veittir framúskarandi umsækjendum sem hafa staðfestingu fyrir skólavist í bandarískum háskóla.

Styrkir eru veittir til eins árs. Í fjárhagsáætlun umsóknarinnar þarf að sýna fram á þörf fyrir styrk. Upphæðir styrkjanna eru mismunandi eftir aðstæðum umsækjenda en undanfarin ár hafa styrkupphæðir verið 3.500-5.000 bandaríkjadalir.

Umsóknareyðublöð má sækja á www.iceam.is þar sem almennar upplýsingar koma einnig fram. Umsýslugjald við hverja umsókn er usd 100. Greiðist inn á reikning 0301 38 103706 kt 660169 0679

Umsóknir skulu sendar á netfang iceam@iceam.is eigi síðar en **31. mars 2019**.



Parftu að ráða starfsmann?

Ráðum sérhæfir sig í ráðgjöf og ráðningum.
Við komum til móts við þarfir fyrirtækja og sérsníðum lausnir sem henta hverjum viðskiptavini.

RÁÐUM EHF • Sími 519 6770 • www.radum.is • radum@radum.is

ráðum
ráðningarstofa

ÚTBOÐ

F.h. Strætó bs. :

Kaup á vetnisvögnum, EES útboð 14403



Nánari upplýsingar er að finna á www.reykjavik.is/utbod



Reykjavíkurborg

Innkaupadeild

Borgartúni 12-14, 105 Reykjavík
Sími 411 1042 / 411 1043, Bréfsími 411 1048
Netfang: utbod@reykjavik.is



Leikskólinn Eyrarskjól – Viðbygging og endurbætur

Ísafjarðabær Hafnarstræti 1, Ísafirði. kt: 540596-2639
óskar eftir tilboðum í eftirfarandi byggingarframkvæmd:

Leikskólinn Eyrarskjól, 400 Ísafirði.
Nýbygging er 187 m²
Nýr tengigangur 70 m²

Verkið felur einnig í sér endurinnréttingu hluta núverandi húss, eldhúshluta, stærð þess rýmis er ca. 110 m².
Heildarstærð byggingar eftir stækkun er um 690 m².
Nánari upplýsingar má fá á utbodsvefur.is eða í hjá Tækniþjónustu Vestfjarða í síma 456-3902.

Tilboð óskast

Seltjarnarnesbær óskar eftir tilboði í niðurrif og eyðingu eða brottflutning á skúr sem stendur á 50 fm lóð við íþróttamiðstöð bæjarfélagsins að Suðurströnd 10, Seltjarnarnesi.

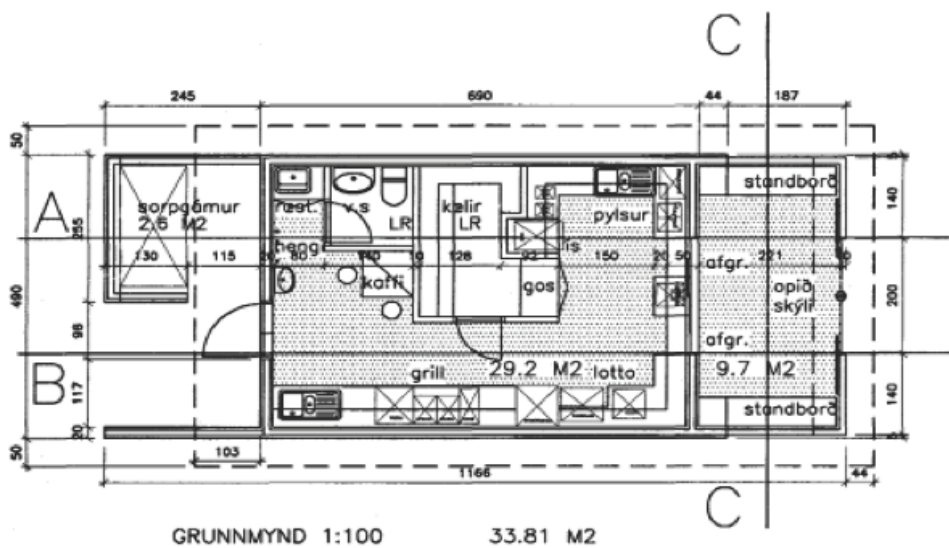
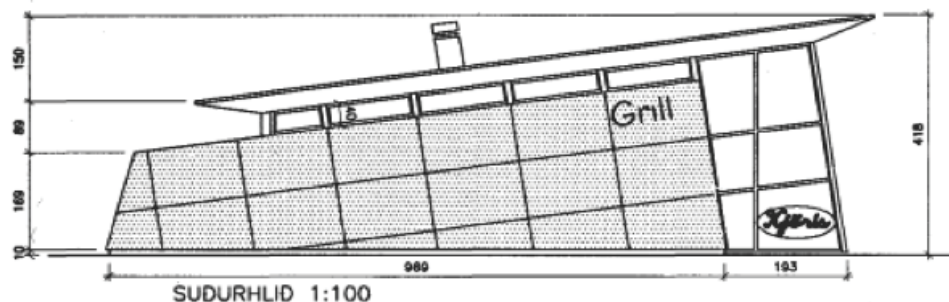

Búið er að aftengja lagnir en fjarlægja þarf sökklá og plötu. Lóð verði grófjöfnuð og slétt að framkvæmd lokinni.

Tilboðum skal skilað á skrifstofu Seltjarnarnesbæjar, Austurströnd 2, föstudaginn 4. mars 2019. kl. 11.00.

Nánari upplýsingar veitir Gunnar Lúðvíksson fjármálastjóri í síma 59 59 100.

Fyrir hönd Seltjarnarnesbæjar.

Sigurður Valur Ásbjarnarson,
byggingar- og skipulagsfulltrúi.



SELTJARNARNESBÆR

ÚTBOÐ

Ný útboð í auglýsingu hjá Reykjavíkurborg:

- Tryggvagata og Naustin – Hönnun, Forval nr. 14427.
- Frakkastígur og Sæbraut. Gatnagerð, lagnir og umferðarljós, útboð nr. 14410.
- Ýmsar fasteignir Reykjavíkurborgar. Reglubundið viðhald pípulagna - Hverfi 1, 2 og 3, útboð 14350.
- Ýmsar fasteignir Reykjavíkurborgar. Reglubundið viðhald pípulagna - Hverfi 4 og 5, útboð 14351.
- Ýmsar fasteignir Reykjavíkurborgar. Reglubundið viðhald pípulagna - Hverfi 6 og 7, útboð 14352.
- Ýmsar fasteignir Reykjavíkurborgar. Reglubundið viðhald pípulagna - Hverfi 8, 9 og 10, útboð 14353.

Nánari upplýsingar er að finna á
www.reykjavik.is/utbod



Reykjavíkurborg

Innkaupadeild

Borgartúni 12-14, 105 Reykjavík
Sími 411 1042 / 411 1043, Bréfsími 411 1048
Netfang: utbod@reykjavik.is



Faxaflóahafnir sf
Associated
Icelandic
Ports

**Reykjavík
Grundartangi
Akranes
Borgarnes**

Útboð

Faxaflóahafnir sf. óska eftir tilboðum í verkið:

**Fylling við hafnarbakka
Miðbakki og Skarfabakki**

Verkið felst í að fylla meðfram hafnarbökkum við Miðbakka og Skarfabakka. Verkið skal vinnast frá hafnarbakka með gröfu.

Umfang verks:

- Fylling 2.300 m³

Útboðsgögnin verða afhent á rafrænu formi endurgjaldslaust hjá Hnit verkfræðistofu. Hafa skal samband við skiptiborð í s:5700500 eða í pósthafn hallvarður@hnit.is frá og með miðvikudeginum 27. febrúar n.k. kl 10:00.

Tilboðum skal skila til Skrifstofu Faxaflóahafna sf., Tryggvagötu 17, 101 Reykjavík fyrir **klukkan 11:00, fimmtudaginn 14. mars 2019**. Tilboð verða opnuð á sama stað og tíma.

Verklok eru 24. apríl 2019.





Landsvirkjun

Útboð nr. 20295

Fljótsdalsstöð

Mötuneyti og ræsting

Landsvirkjun óskar eftir tilboðum í rekstur mötuneytis og ræstingu á hlaðhúsi og stöðvarhúsi Fljótsdalsstöðvar samkvæmt útboðsgögnum nr. 20295.

Óskað er eftir tilboðum í hluta 1, rekstur mötuneytis Fljótsdalsstöðvar og hluta 2, ræstingu á hlaðhúsi og stöðvarhúsi Fljótsdalsstöðvar. Heimilt er að bjóða í annan hluta af tveimur eða báða hluta.

Kynning og vettvangsskoðun fer fram í Fljótsdalsstöð 7. mars 2019 kl. 10:30.

Útboðsgögn er hægt að nálgast á útboðsvef Landsvirkjunar utbod.lv.is

Tilboðum skal skila til Landsvirkjunar, Háaleitisbraut 68, 103 Reykjavík, fyrir klukkan 12:00 þriðjudaginn 26. mars 2019, tilboð verða opnuð kl. 14:00 sama dag og lesin upp að viðstöddum þeim bjóðendum sem þess óska.

Pú finnur draumastarfið á

Job.is

GLÆNÝ OG
FERSK STÖRF
Í HVERRI VIKU



Vindakór 3

203 Kópavogur



OPIÐ HÚS

sunnudaginn 24. feb. kl. 14:00 – 14:45

Glæsileg 4 herbergja endaíbúð á fjórðu og efstu hæð ásamt bílskúr samtals 170,2 fm Eignin skiptist í forstofu, hol, stofu, eldhús, gang, tvö barnaherbergi, hjónaherbergi, baðherbergi og þvottahús

Bílskúr 33 fm og geymsla inn af honum 12 fm innkeyrsla í gegnum bílakjallara



Nánari upplýsingar veitir:

Svan G. Guðlaugsson, lögg. fasteignasali
svan@miklaborg.is sími: 697 9300

Verð: **57,5 millj.**

FASTEIGNASALAN **MIKLABORG 569 7000** Lágmúla 4 www.miklaborg.is

Óskar R. Harðarson og Jason Guðmundsson, löggiltir fasteignasalar

- með þér alla leið -

Atvinnueign
Fasteignamiðlun

Halldór Már Sverrisson
Viðskiptafræðingur
Löggiltur fasteignasali
Löggiltur leigumíðlari
898 5599
halldor@atvinnueign.is



SÍÐASTA ÓSELDA BILÍÐ



Lambhagavegur 13 - 113 RVK

Til sölu 214 fm iðnaðarbil. Húsnæðið er nýtt atvinnu-húsnæði og skilast fullbúið á byggingarstigi 7. Húsnæðið og nærumhverfi er allt hið snyrtilegasta ásamt því að vera staðsett í alfaraleið við Bauhaus. Gæti hentað undir heild-sölu og t.d. léttann iðnað. Stórar innkeyrsludyr ásamt svölum. Frábært útsýni. **Verð 62,9 milljónir**

Atvinnueign - Síðumúla 13, 108 Rvk. - 577 5500 - www.atvinnueign.is

Útboð – jarðvinna

Landsbankinn hf. óskar eftir tilboðum í aðstöðusköpun og jarðvinnu vegna fyrirhugaðrar nýbyggingar bankans á reit 6 á lóðinni nr. 2 við Austurbakka í Reykjavík.

Helstu verkþættir eru að girða vinnusvæði, að grafa fyrir húsi niður á fastan botn, að losa klöpp eftir þörfum, að setja stálþil meðfram nýjum rampi við bílahús Hörpu, að gera nýjan ramp og vinnuþlön með uppgröfðu efni og þjappa fyllingu undir hluta húss. Vatnsvarnir og dælingar eftir þörfum út verktímamann.

Helstu magntölur eru eftirfarandi:

- » Girðing 125 m
- » Stálþil 100 m
- » Gröftur 16.000 m³
- » Losun klappar 1.000 m³
- » Þjöppuð fylling 4.700 m³

Vakin er sérstök athygli á því að verkkaupi vill eiga möguleika á að fá alþjóðlega umhverfsvottun samkvæmt BREEAM á nýbygginguna (BREEAM International New Construction 2016 SD233 2.0 BREEAM) en slíkt vottunarferli tekur til allrar framkvæmdarinnar, þ.m.t. umhverfis- og öryggisstjórnunar allra verktaka á framkvæmdartíma.

Beiðni um útboðsgögn skal senda til VSB verkfræðistofu á netfangið vsb@vsb.is. Útboðsgögn verða send áhugasömum bjóðendum í tölvupósti.

Tilboðum skal skilað, í lokuðu umslagi merkt „Landsbankinn, útboð – jarðvinna“, til skrifstofu VSB verkfræðistofu við Hafnartorg, Kalkofnsvegi 2, 101 Reykjavík. Þau verða opnuð á sama stað, þriðjudaginn 12. mars 2019, kl. 11.00.

Verklök eru 24. maí 2019.

Landsbankinn • landsbankinn.is • 410 4000



ÚTBOÐ

SORPA BS. ÓSKAR EFTIR TILBOÐUM Í VERK

STÆKKUN MÓTTÖKU- OG FLOKKUNARSTÖÐVAR Í GUFUNESI

SORPA áformar að stækka móttöku- og flokkunarstöð fyrirtækisins í Gufunesi, til að mæta auknum kröfum um söfnun, flokkun og meðhöndlun úrgangs. Stækkunin verður viðbygging við núverandi byggingu og sambærileg í útliti.

Gólfhlötur viðbyggingar er um 940 m² og rúmmál er um 13.200 m³.

Helstu magntölur eru áætlaðar:

Jarðvinna

- Uppgröftur 10.300 m³
- Fylling 5.800 m³
- Brotverk 115 m³

Burðarvirki

- Mótasmíði 2.400 m²
- Steypa 1.020 m³
- Járnbanding 84.000 kg
- Límtré 80 m³

Verktíminn er 9 mánuðir, frá maí 2019 til janúar 2020.

Útboðsgögn er hægt að nálgast frá og með *mánudeginum 25. febrúar, 2019* á skrifstofu SORPU bs. að Gylfaflöt 5, 112 Reykjavík, á opnunartíma.

Tilboðum skal skilað á skrifstofu SORPU bs. fyrir opnunartíma tilboða þann *19. mars 2019 kl. 11:00*.

Kynningarfundur fyrir verkefnið verður haldinn að Gylfaflöt 5, þann *5. mars 2019, kl. 13:30*.

Fyrirspurnartíma lýkur *10. mars 2019*.

Hér er um opið útboð að ræða og um það gilda lög nr. 120/2016 um opinber innkaup.

SORPA | Gylfaflöt 5 | 112 Reykjavík | 520 2200 | sorpa@sorpa.is



SÖLUSÝNING - HOLTSVEGUR 2-6

SUNNUDAGINN 24. FEBRÚAR - KL. 15.00 - 15.30

Glæsilegar 2ja til 5 herbergja íbúðir
á einstökum stað í Urriðaholti

11 íbúðir
seldar
af 24



UPPHAF FASTEIGNAFÉLAG

Upphaf fasteignafélag slhf. er alhliða fjárfestir á íbúðamarkaði sem tekur þátt í verkefnum á öllum stigum byggingarferilsins. Markmið félagsins er að byggja næstu árin allt að 200 til 250 hagkvæmar íbúðir á ári, sem eru ætlaðar litlum og meðalstórum fjölskyldum. Íbúðirnar eru ýmist ætlaðar til útleigu eða sölu. Verkefni eru unnin fyrir félagið af fjölmörgum byggingarverktökum. Félagið vinnur einnig að þróunarverkefnum lóða og svæða, endurbótum og breytingum á eldra húsnæði.

Upphaf er með um 900 íbúðir í þróun, byggingu, sölu eða leigu á höfuðborgarsvæðinu öllu. Heimasíða félagsins er www.upphaf.is og síminn er 519 3300.

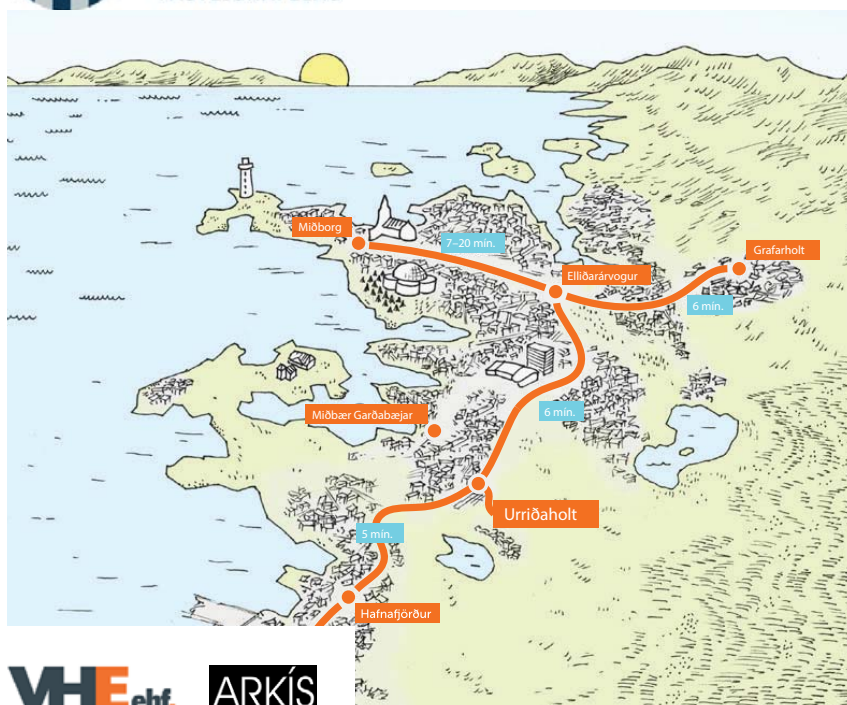

ALLAR UPPLÝSINGAR VEITA

Gunnar Sverrir Harðarson

Löggiltur fasteignasali
Sími 862 2001
gunnar@remax.is

Ástþór Reynir Guðmundsson

Löggiltur fasteignasali
Sími 899 6753
arg@remax.is



AÐEINS 11
ÍBÚÐIR
EFTIR!

Opin hús um helgina!

ALLAR UPPLÝSINGAR VEITA

Gunnar Sverrir Harðarson
Löggiltur fasteignasali
Sími 862 2001
gunnar@remax.is**Ástþór Reynir Guðmundsson**
Löggiltur fasteignasali
Sími 899 6753
arg@remax.is**RE/MAX**
SenterSkútuvogur 11a
104 Reykjavík
Sími: 4144700
www.remax.is

Opið hús að Friggjarbrunni 53, sunnudaginn 24. febrúar frá kl. 13:30 til 14.00

Til sölu 3-4 herbergja fullbúnar íbúðir í Úlfarsárdal



Fullbúnar íbúðir í lyftuhúsi við Friggjarbrunn 53 í Úlfarsárdal. Íbúðirnar eru allar fullbúnar þriggja til fjögurra herbergja. Eldhús með heimilistækjum frá AEG og innréttingar frá HTH. Gott skápa og borðpláss. Baðherbergi eru flíslögð á gólfi og að hluta til á veggjum og einnig með innréttingu frá HTH, veggjalerni og góðri sturtu. Sér flísalagt þvottahús er í öllum íbúðum. Tvö til þrjú svefnherbergi sem eru öll rúmgóð og með fataskápum. Út frá stofu er ýmist svalir eða verönd. Harðparket á gólfi frá Húsasmiðjunni. Öllum íbúðum fylgir stæði í bílastæðahúsi. Húsið er steinað að utan. Virkilega fallegar íbúðir á vinsælum stað og fallegur útsýni í hverfi sem á er í hraðri uppbyggingu.

Opið hús að Skyggisbraut 4 og 6, sunnudaginn 24. febrúar frá kl. 13:30 -14:00

Til sölu fullbúnar 3ja til 5 herbergja íbúðir á frábærum stað í Úlfarsárdal



Nýjar og fullbúnar íbúðir við Skyggisbraut 4 og 6 í Úlfarsárdal. Íbúðirnar eru 3-5 herbergja, tilbúnar til afhendingar. Með hverri íbúð fylgir stæði í lokaðri bílgeymslu. Heildareignin er 5 hæðir og eru íbúðirnar mismunandi á hverri hæð. Íbúðirnar eru fullbúnar með parketi á gólfum og gardinum í gluggum. Stofurnar er opnar með eldhúsi. Úr stofunum er gengið út á svalir/garð. Eldhúsin eru með góðu borð og skápaþlássi, eldavél, ofn og háf. Flísar á milli innréttinga. Baðherbergin eru með flísum á gólfi og hluta til á veggjum, upphengdu salerni, góðri inn- réttingu og sturtu. Í svefnherbergjum eru fataskápar. Þvottahús með flísum á gólfum er innan hvers íbúðar. Að utan er húsið steinað og garðurinn að mestu frágenginn.



Viðarhöfði 6

110 Reykjavík

333 fm atvinnuhúsnæði á besta stað
4 mtr há innkeyrsluhurð
Stór opin salur, milliloft með 3 herbergjum
Eignin er í útleigu í dag m góðum tekjum
Gott auglýsingagildi við Vesturlandsveg



Nánari upplýsingar veitir:

Jón Rafn Valdimarsson, lögg. fasteignasali
jon@miklaborg.is sími: 695 5520

Verð:

84,9 millj.

FASTEIGNASALAN **MIKLABORG** 569 7000 Lág múla 4 www.miklaborg.is
Óskar R. Harðarson og Jason Guðmundsson, löggiltir fasteignasalar
- með þér alla leið -



Skipholt 11-13

105 Reykjavík

OPIÐ HÚS

laugardaginn 23.feb. kl. 14:30 - 15:00

Til sölu glæsileg 81,7 fm
nýleg 2ja herbergja endaíbúð
Íbúðin er á 3. hæð og er glæsilega innrétuð
14,3 fm suðursvalir út frá stofu
Íbúðin er laus við kaupsamning.



Nánari upplýsingar veitir:

Svan G. Guðlaugsson, lögg. fasteignasali
svan@miklaborg.is sími: 697 9300

Verð:

42,9 millj.

FASTEIGNASALAN **MIKLABORG** 569 7000 Lág múla 4 www.miklaborg.is
Óskar R. Harðarson og Jason Guðmundsson, löggiltir fasteignasalar
- með þér alla leið -



Klapparstígur 13, 260 Reykjanessbæ

101,3 fm, 5 herb. talsvert upprunaleg, björt jarðhæð, endurnýja þarf rúður, sér inngangur. Ásamt 51 fm bílskúr. Íbúðin er í vel viðhöldnu þrífylli, á fallegri hornlód. Laus strax.
V. 31,9m. Nánari uppl.: **Sigríður Dúa s. 862 3903**



Sóltún 1

Aðgengi að þjónustu fyrir eldri borgara

OPIÐ HÚS

sunnudaginn 24.feb. kl. 12:00 - 12:30

Glæsileg fullbúin íbúð á þriðju hæð
79,0 fm að stærð
Lyftuhús / Íbúar +60 ára / Ný íbúð
Sér inngangur af svölum
Fallega innrétuð, steyptar borðplötur
Þvottahús og baðherbergi með glugga
Stæði í lokaðri bílageymslu fylgir
Frábær staðsetning / Stutt í þjónustu



Nánari upplýsingar veitir:

Jórunn Skúladóttir, lögg. fasteignasali
jorunn@miklaborg.is sími: 845 8958

Verð:

52,0 millj.

FASTEIGNASALAN **MIKLABORG** 569 7000 Lág múla 4 www.miklaborg.is
Óskar R. Harðarson og Jason Guðmundsson, löggiltir fasteignasalar
- með þér alla leið -



Keldugata 13

Einbýlishús í byggingu

210 Garðabær

Reisulegt og vel skipulagt tvílyft einbýlishús
Staðsett í botnlanga á fallegum útsýnisstað
Húsið er staðsteypt á tveimur hæðum 245 fm
Glæsileg alrými, mikil lofthæð, stórar svalir
4-5 svefnherbergi, tvö baðherbergi
Afhendist rúml. fohelt eða tilbúið til innréttinga
Styttist í afhendingu!

SÖLUSÝNING

mánudaginn 25.feb. kl. 17:00 - 17:30

Tilboð óskast



Nánari upplýsingar veita:

Atli S. Sigvarðsson lögg. fasteignasali
atli@miklaborg.is sími: 899 1178

FASTEIGNASALAN **MIKLABORG** 569 7000 Lág múla 4 www.miklaborg.is
Óskar R. Harðarson og Jason Guðmundsson, löggiltir fasteignasalar
- með þér alla leið -



STAKFELL

FASTEIGNASALA|1984

535-1000

BORGARTÚNI 30 / 105 REYKJAVÍK



KVISTHAGI - EINSTAKT EINBÝLISHÚS

Til sölu u.þ.b. 400 m² einbýllishús á besta stað í vesturbæ Reykjavíkur.

Húsið er á þremur hæðum. Í hluta af kjallara er samþykkt íbúð með sér inngangi. Á miðhæð eru glæsilegar stofur og eldhús, á efri hæð er fjöldi svefnherbergja. Stórar útsýnisvalir eru á báðum hæðum. Einstakt tækifæri til að eignast einbýlishús á eftirsóttum stað.



**NÁNARI
UPPLÝSINGAR
VEITIR:**

**ÞORLÁKUR ÓMAR
EINARSSON**

Löggiltur fasteignasali
GSM 820 2399
thorlakur@stakfell.is



GRUNNUR AÐ GÓÐU LÍFI

-Opið hús- Kynning á fasteignum á Spáni!

Laugardaginn 23. febrúar og sunnudaginn 24. febrúar kl 13-17
hjá Lögheimili, Vínlandsleið 14, 113 Reykjavík

Kynnum
glænýjan
bækling!!

Fulltrúi Atlas International á Spáni verður á staðnum.

Verið velkomin!

- Yfir 40 ára reynsla
- Yfir 80.000 viðskiptavinir
- Atlas Tax; óháð lögfræðipjónusta fyrir þitt öryggi
- Persónuleg þjónusta í gegnum allt ferlið
- Ábyrgjumst lægsta verðið
- Nýjar og endursölueignir
- Viðurkenndir byggingaraðilar
- Bankaábyrgð
- Atlas Property Management-þjónustmiðstöðin; þjónustar þig og eign þína
- Atlas Aftersales; fylgir þér í gegnum allt ferlið að afhendingu
- Atlas Technical; iðnaðarmenn
- Atlas Propertyrentals.com; leigubjónusta fyrir íbúðaeigendur
- Önnur þjónusta; Foreign Exchange, húsgögn, tryggingar ofl.

Skoðunarferðir frá 40.000.- kr, frítt fæði, gisting og leiðsögn

Atlas International býður upp á framúrskarandi þjónustu fyrir og eftir kaup. Þjónustudeildir Atlas sjá um að ferlið gangi vel fyrir sig og að viðskiptavinurinn getið ávallt leitað til þjónustudeildarinnar með eftirlit eftir eigninni, útleigu, endursölu ofl.



Lögheimili
þar sem heima er best

Lögheimili og Atlas
fylgja þér alla leið

ATLAS
international

Heimir Bergmann löggiltur fasteignasali
Sími 630 9000 - atlas@logheimili.is
logheimili.is

Dagný Bjarnadóttir - Sími 696 1960
Atlas International - Iceland
iceland@atlasinternational.com

Hagstæð lán í boði; vextir 2.09% fyrsta árið og hækka þá í EUR+2,25 %. 0% uppgreiðslugjald.



BÓKIÐ SKOÐUN

Viðiteigur 2f
270 MOSFELLSBÆR

STÆRÐ: 78,9 fm ENDARÁÐHÚS HERB: 2

Eignin skiptist í: Forstofu, stofu, eldhús, baðherbergi, herbergi og risherbergi, gólfefni eru flisar og parket. Efri hæð hússins er að hluta til undir súð og er gólfplötur því nokkuð stærri en 13fm sem gefið er upp.

Heyrumst
Haldór > 618 9999 39.900.000₰
Löggiltur fasteignasali

BÓKIÐ SKOÐUN

Sóltún 28
105 REYKJAVÍK

STÆRÐ: 80,5 fm FJÖLBÝLI HERB: 3

Snyrtileg þriggja herbergja 80,5 fm íbúð á 6.hæð í lyftuhúsi miðsvæðis í borginni. Sérinnangangur af svalgangi. Svalir til vesturs. Merkt bílastæði á lóð.

Heyrumst
Haldór > 618 9999 43.900.000₰
Löggiltur fasteignasali

OPIÐ HÚS > 24. feb 14:00 - 14:30

Tjarnarstígur 5
170 SELTJARNARNES

STÆRÐ: 85,7 fm FJÖLBÝLI HERB: 3

Rúmgóð þriggja herbergja íbúð með sérinnangi í grónu hverfi á Seltjarnarnesi. Tvö rúmgóð svefnherbergi, stofa, eldhús, baðherbergi, geymsla og þvottahús. Stutt í alla þjónustu, skóla leikskóla og verslanir.

Heyrumst
Ólafur > 822 8283 43.900.000₰
Löggiltur fasteignasali

OPIÐ HÚS > 24. feb 15:00 - 15:30

Laufásvegur 10
101 REYKJAVÍK

STÆRÐ: 59,8 fm FJÖLBÝLI HERB: 2

Mjög góð tveggja herbergja íbúð, með sér innangi, í hjarta borgarinnar. Rúmgóð stofa, eldhús og svefnherbergi, baðherbergi með sturtu, eldhús. Íbúð mikið endurnýjuð að innan.

Heyrumst
Ólafur > 822 8283 39.500.000₰
Löggiltur fasteignasali

OPIÐ HÚS > 28. feb 18:15 - 18:45

Gvendargeisli 12
113 REYKJAVÍK

STÆRÐ: 117,9 fm FJÖLBÝLI HERB: 4

Björt og vel skipulögð endaiðbúð á 2. hæð með sérinnangi af svölum með fallegu útsýni ásamt stæði bilageymslu í Grafarholti. Þvottahús og geymsla eru innan íbúðar.

Heyrumst
Albert > 821 0626 48.900.000₰
Löggiltur fasteignasali

OPIÐ HÚS > 25. feb 17:30 - 18:00

Naustabryggja 29
110 REYKJAVÍK

STÆRÐ: 103 fm FJÖLBÝLI HERB: 4

Falleg og björt íbúð með bílastæði (nr 18) í bílakjallara á annari hæð. Mjög gott skipulag. ATH: í dag eru tvö svefnherbergi, eitt var ekki sett upp og stofa stækkuð, auðvelt að setja upp herbergið.

Heyrumst
Hannes > 699 5008 48.500.000₰
Löggiltur fasteignasali

OPIÐ HÚS > 24. feb 15:00 - 15:30

Bæjarlind 7, íb 202
201 KÓPAVOGUR

STÆRÐ: 105,8 fm FJÖLBÝLI HERB: 3

Falleg þriggja herbergja íbúð á annari hæð með sérmerktu bílastæði fyrir utan hús. Íbúðin skilast fullbúin með gólfefnum og votrymi flísalögð.

Heyrumst
Jón > 777 2288 51.900.000₰
Sölufulltrúi/1 námi til lögg.fasteignasala

Austurbrú 2-8
600 AKUREYRI

STÆRÐ: frá 53,6 fm FJÖLBÝLI HERB: 2-5

Lind fasteignasala kynnr:
Austurkór 2-4 og 6-8, glæsilegar íbúðir í nýju lyftuhúsi í miðbæ Akureyrar. Eignirnar eru vandaðar að gerð og með glæsilegu útsýni er yfir Pollinn og Vaðlaheiðina. Í hvoru húsi fyrir sig eru sex tveggja herbergja íbúðir, sjö þriggja herbergja íbúðir, tvær fjögurra herbergja íbúðir og ein fimm herbergja íbúð. Innréttingar og skápar eru frá Brúnás, steinborðplötur, tæki frá Siemens og fylgir innfelldur ísskápur og uppþvottavél öllum íbúðum. Í kjallara undir íbúðarhúsi eru hjóla og vagnageymslur og einkageymslur fyrir hverja íbúð, þ.m.t. tvær geymslur sem geta þjónað sem bílageymslur. Öllum íbúðum fylgir stæði í bílakjallara. Eignirnar verða afhentar fullbúnar utan þess að ekki verður gengið frá gólfefnum.

Verð frá 39.580.000₰

Heyrumst
Harpa Mjöll Grétarsdóttir
Löggiltur fasteignasali
> 772 5583
> harpa@fastlind.is



VIÐ KYNNUM

Sólvallagata 10

Eitt fallegasta og vandaðasta hús höfuðborgarsvæðisins

415 fm eign sem hefur verið tekin mikið í gegn að innan sem utan. Húsið er á stórri lóð, 792,7 fm.

Hús á þremur hæðum með tvennum stofum, 6 svefnherbergjum, fataherbergi, þremur baðherbergjum, glæsilegu eldhúsi, þvottahúsi og bílskúr. Stórt bílastæði. Ríflæg lofthæð á öllum hæðum. Húsið er steinsteypt og var byggt árið 1931, arkitekt Einar Erlendsson fv. húsameistari ríkisins.

Miklar endurbætur hafa farið fram og frágangur á öllu mjög vandaður. Haldið hefur verið í upprunalegt útlit hússins að utan sem innan.

- › Samræmi er í efnisvali á innréttingum í öllu húsinu
- › Gólfhiti er í öllu húsinu
- › Instabus hússtjórnarkerfi
- › Snjallstýring á hita og lýsingu ásamt öryggiskerfi
- › Öryggiskerfi frá Securitas fylgir sem inniheldur þjófavarnarkerfi, brunakerfi, skynjara fyrir gas og vatnsleka
- › Öryggismyndavélakerfi frá Vörn fylgir
- › Fermax dyrásímakerfi með myndavélum.
- › Fallegar steinflísar prýða þak hússins
- › Koparþakrenna
- › Stórt bílastæði fyrir a.m.k. 6 bíla og stórt hjólhýsi

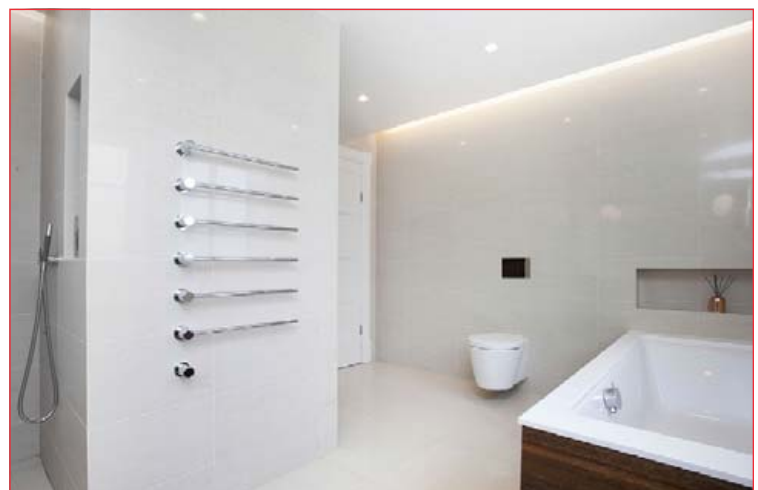
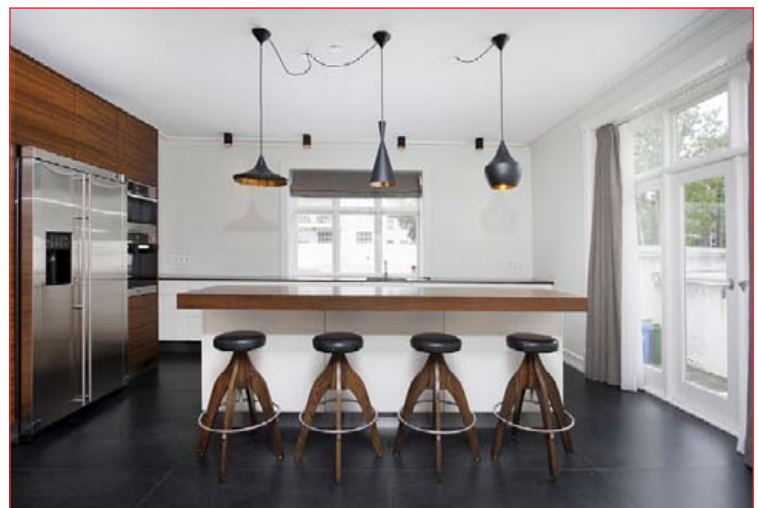

Bókið skoðun í síma 699-5008 eða á hannes@fastlind.is

**NÁNARI
UPPLÝSINGAR
VEITIR**



Hannes Steindórsson
Lögg. fasteignasali
699 5008
› hannes@fastlind.is

LIND Fasteignasala
**Uppspretta
ánægjulegra
viðskipta**



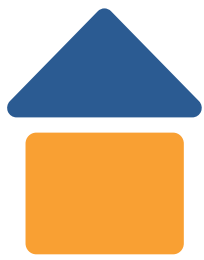

EIGNAMIÐLUN

SALA FASTEIGNA SÍÐAN 1957

VANDAÐAR ÍBÚÐIR MIÐSVÆÐIS Í REYKJAVÍK



KYNNING Í SÝNINGARÍBÚÐ AÐ JAÐARLEITI 2 - SUNNUDAGINN 24. FEBRÚAR, KL. 13.00 -14.00

Efstaleiti

FRÁBÆRLEGA STAÐSETTAR ÍBÚÐIR MIÐSVÆÐIS Í REYKJAVÍK

Í Efstaleitinu rís nútímalegt íbúðahverfi á einum besta stað í borginni. Efstaleitið er sannkallað miðborgarhverfi í göngufæri við helstu verslunar- og þjónustukjarna borgarinnar og falleg útivistarsvæði. Stærð íbúða er frá 34 fm – 120 fm.

- Stúdíóíbúð, verð frá 28,4 m.
- 2ja herbergja íbúð, verð frá 36,9 m.
- 3ja herbergja íbúð, verð frá 51,9 m.
- 4ra herbergja íbúð, verð frá 64,9 m.

Vandaðar og nútímalegar íbúðir
Flestar íbúðanna með stæði í
bílageymslu

Stærð 49,7 fm / 2ja herbergja
Verð 36,9 mkr.

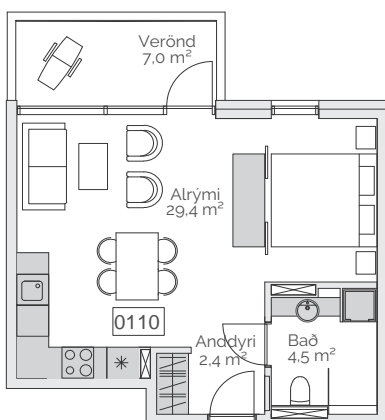

113,7 fm / 4ra herbergja
Verð 64,5 mkr.

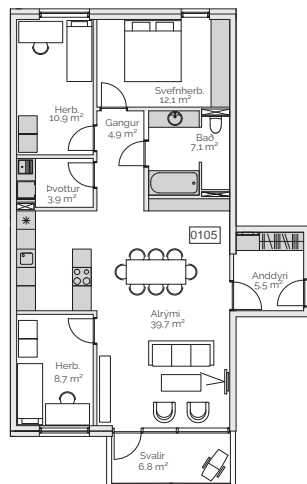

Pórarinn M. Friðgeirsson
löggiltur fasteignasali
thorarin@eignamidlun.is
Sími 899 1882



Brynjar Þór Sumarliðason
löggiltur fasteignasali
brynjar@eignamidlun.is
Sími 896 1168



Ármann Þór Gunnarsson
löggiltur fasteignasali
armann@eignamidlun.is
Sími 847 7000



Alexander Ingi Kristjánsson
löggiltur fasteignasali
alexander@eignamidlun.is
Sími 695 7700





GRENSÁSVEGUR 11

SÍMI 588 9090

NÝJAR ÍBÚÐIR MIÐSVÆÐIS Í GARÐABÆ



OPIÐ HÚS Í SÝNINGARÍBÚÐ AÐ LYNGÁSI 1 - SUNNUDAGINN 24. FEBRÚAR, KL. 13.00 -14.00

Garðabær - Lyngás 1

NÝJAR ÍBÚÐIR Í SÖLU MIÐSVÆÐIS Í GARÐABÆ

Hagkvæmar 3ja og 4ra herbergja íbúðir með stæði í bílageymslu. Íbúðirnar eru miðsvæðis í Garðabæ, í göngufæri frá skólum, sundlaug, íþróttasvæði og verslun. Íbúðirnar afhendast fullbúnar án gólfefna.

Verð frá 45,9 m.
Afhending í maí nk.

Stærð 81,5 fm / Svalir 6,6 fm
Verð 45,9 mkr.

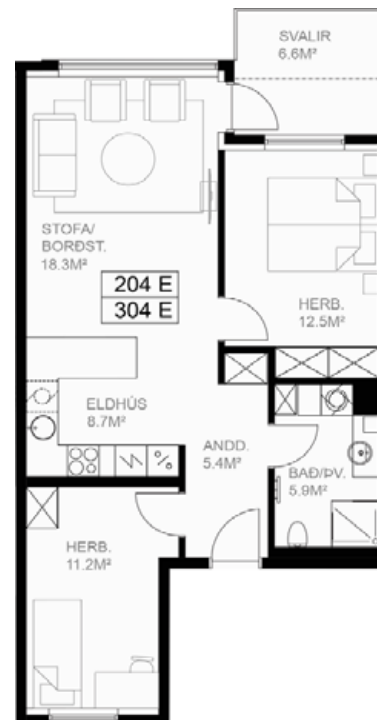

Kjartan Hallgeirsson
löggiltur fasteignasali
kjartan@eignamidlun.is
Sími 824 9093



Hilmar Þór Hafsteinsson
löggiltur fasteignasali
hilmar@eignamidlun.is
Sími 824 9098



Þórarinn M. Friðgeirsson
löggiltur fasteignasali
thorarinn@eignamidlun.is
Sími 899 1882



Daði Hafþórsson
löggiltur fasteignasali
dadi@eignamidlun.is
Sími 824 9096



Boðarþing 14-16, Kópavogi Glæsilegar íbúðir fyrir 50+

Frábær staðsetning við náttúruna og einstakt útsýni.

Þjónustumiðstöðin
Boðarþingi

Esjan

Skálafell

Úlfarsfell

Elliðavatn

Heiðmörk

Hengill

Vífilsfell og
Bláfjöll ▶

GÓÐAN DAGINN

Má bjóða þér íbúð við náttúruna?

GLÆSILEGAR ÍBÚÐIR FYRIR 50+ ...

- 2ja – 3ja herb. / 79-148m²
- Stór og björt alrými 42,2 - 73,4m²
- Svalir eða verönd sérnótasvæði
*Flestar íbúðir með suðursvölum
Penthouse íbúðir eru með
27,8 - 41,3m² útisvæði/svölum*
- Útsýni að óspilltri náttúru
- Þvottahús inn af öllum íbúðum
- Bílageymsla
- Lyfta úr bílageymslu
- Loftræsting
- Parket og flisar á gólfum
- Vandaðar innréttingar
- Vönduð AEG tæki í eldhúsi

VIÐ NÁTTÚRUNA ...

Náttúran allt um kring býður upp á göngutúra, gönguskíði, hjólréiðar, stangveiði og fleira:

- Elliðavatn
- Heiðmörk
- Guðmundarlundur
- Vífilsstaðavatn

Í HVERFINU ...

- Kórinn, íþróttahöll Kópavogs
- Heimsendi, hesthús, reiðhöll og keppnissvæði
- Boðinn, þjónustumiðstöð Kópavogs
- Krónan, apótek, bakarí og fleira

INNAN 5 KM ...

Helstu verslana- og þjónustukjarnar höfuðborgarsvæðisins:

- Smáralind
- Lindahverfi
- Dalvegur
- Mjóddin
- Líkamsræktin og sportið:*
- Salarlaug
- Reebook Fitness
- World Class
- Golfvellir GKG



OPIÐ HÚS Í DAG
BOÐARÞINGI 14-16, KÓPAVOGI
KL. 13:00-14:00

OG MÁNUDAGINN KL. 17:00-18:00



TRAUSTI
fasteignasala

Garðar Hólm, fasteignasali,
sími: 899 8811, gh@trausti.is

Bogabraut 952 Reykjanesbær, Ásbrú

SÖLUSÝNING



Íbúð	Verð
103	26,5 millj.
104	26,9 millj.
105	SELD
203	SELD
204	SELD
205	27,5 millj.
206	SELD
303	SELD
304	27,9 millj.
305	SELD
306	SELD

Trausti fasteignasala kynnrir:

Glæsilegar 3ja herbergja íbúðir að Bogabraut 952 í Reykjanesbæ.
Íbúðirnar eru 89,3 – 97,2 fm. og hverri íbúð fylgir geymsla.

Um er að ræða tvo stigaganga sem hvor um sig geymir 11 íbúðir. Samtals eru 6 íbúðir á jarðhæð, 8 íbúðir á annarri hæð og 8 íbúðir á þriðju hæð.

Íbúðirnar hafa verið endurnýjaðar að miklu leyti:

- Ný gólfefni í öllum íbúðum.
- Ný eldhústæki í öllum eldhúsum frá Electrolux og AEG.
- Öll baðherbergi hafa verið endurnýjuð og gerð upp.
- Ný Damixa blöndunartæki í öllum íbúðum.
- Allar íbúðir nýmálaðar.
- Nýjar innihurðar í öllum íbúðum.
- Nýjir rofar og tenglar í öllum íbúðum.

Aðeins 4 íbúðir eftir.

Verð frá 26,5 millj.

Bókaðu skoðun hjá Garðari í síma 898-0255 / gardarbs@trausti.is eða hjá Kristjáni í síma 867-3040 / kristjan@trausti.is



SÖLUSÝNINGAR
MIÐVIKUDAGINN 27. FEBRÚAR KL. 17:00 - 17:30

VIÐ ERUM TRAUSTI

Kristján Baldursson
 hdl., löggiltur fasteigna-, fyrirtækja- og skipasali, löggiltur leigumíðlari.
 S: 867-3040

Guðbjörg G. Sveinbjörnsdóttir
 Sölustjóri. Viðskiptafr., lögg. fasteigna-, fyrirtækja- og skipasali, leigumíðlari.
 S: 899-5949

Bára Danielsdóttir
 Skrifstofustjóri
 S: 693-1837

Gylfi Jens Gylfason
 hdl., löggiltur fasteigna-, fyrirtækja- og skipasali.
 S: 822-5124

Garðar Kjartansson
 Aðstoðarmaður fasteignasala
 S: 853-9779

Sólveig Regina Biard
 Aðstoðarmaður fasteignasala, í námi til löggildingar fasteigna-, fyrirtækja- og skipasölu.
 S: 869-4879

Stýrmir Þór Sævarsson
 Aðstoðarmaður fasteignasala, í námi til löggildingar fasteigna-, fyrirtækja- og skipasölu.
 S: 846-6568

Jóna Benný Kristjánsdóttir
 Lögmaður. Löggiltur fasteigna-, fyrirtækja- og skipasali.
 S: 869-8650

Gunnar Þórisson
 Viðskiptafr., aðstoðarm. fasteignasala, í námi til löggildingar fasteigna-, fyrirtækja- og skipasölu.
 S: 692-6226

Einar Örn Guðmundsson
 Viðskiptafr., aðstoðarm. fasteignasala, í námi til löggildingar fasteigna-, fyrirtækja- og skipasölu.
 S: 823-4969

Garðar B. Sigurjónsson
 Aðstoðarmaður fasteignasala, í námi til löggildingar fasteigna-, fyrirtækja- og skipasölu.
 S: 898-0255

Guðbjörg Helga Jóhannesdóttir
 Viðskiptafræðingur, Aðstoðarmaður fasteignasala, í námi til löggildingar fasteigna-, fyrirtækja- og skipasölu.
 S: 897-7712

OPÍÐ HÚS
Frostafold 4
112 Reykjavík
OPÍÐ HÚS MÁNUDAGINN 25. FEB. KL. 17:00 - 17:30

Falleg 3ja-4ra herbergja útsýnisíbúð á efstu hæð, 3. hæð, á frábærum stað við Frostafold 4, Reykjavík. Eignin er skráð alls 108,2 fm og skiptist í 2 rúmgóð svefnherbergi, sjónvarpsstofu, stóra stofu, snyrtilegt eldhús, baðherbergi, þvottahús innan íbúðar, suðvestur svalir sem veita stórkostlegt útsýni yfir Reykjavík, sérgeymslu í kjallara og 19,5 fm bílskúr. **Verð: 44,5 millj.**

OPÍÐ HÚS
Hraunbær 11
110 Reykjavík
OPÍÐ HÚS MÁNUDAGINN 25. FEB. KL. 17:15 - 18:00

Fallegt og vel skipulagt 4ra-5 herbergja raðhús á einni hæð ásamt bílskúr með gryfju. Heildarstærð eignar er 153,1 fm, þar af bílskúrin 20,57 fm. Stór og björt stofa. Þrjú til fjögur svefnherbergi. Afgirtur, skjólgóður sérgarður með stórrí viðarverönd og gróðri. Sameiginlegur garður er framan við hús og aftan við bílskúra. **Verð: 59,9 millj.**

OPÍÐ HÚS
Hofsvallagata 59
107 Reykjavík
OPÍÐ HÚS ÞRIÐJUDAGINN 26. FEB. KL. 17:30 - 18:00

Einstaklega björt og vel skipulögð 6 herbergja hæð með sérinnangi í góðu fjórþýlishúsi nærri sjávarsíðunni. Heildarstærð er 148,2 fm, þar af frístandandi 22,7 fm bílskúr. Fjögur rúmgóð og björt svefnherbergi, eitt með litlum garðsvölum. Stór garður í sameign og suðursvalir sem möguleiki er setja tröppur við niður í garð. **Verð: 78,9 millj.**

OPÍÐ HÚS
Veghús 11
112 Reykjavík
OPÍÐ HÚS MÁNUDAGINN 25. FEB. KL. 18:00 - 18:30

Rúmgóð og björt 4ra herbergja íbúð á 2. hæð í snyrtilegu fjölþýlishúsi við Veghús í Grafarvogi. Eignin er skráð 126,9 fm og skiptist í forstofu, eldhús, stofu, þrjú rúmgóð svefnherbergi, baðherbergi, þvottahús og 16,5 fm geymslu. Þvottahús er innan íbúðar. Aðkoma að húsinu er hin snyrtilegasta og garður í sameign í góðri rækt. **Verð: 45,5 millj.**

OPÍÐ HÚS
Asparfell 4
111 Reykjavík
OPÍÐ HÚS ÞRIÐJUDAGINN 26. FEB. KL. 16:30 - 17:00

Falleg 3ja herbergja íbúð á 2. hæð í góðu lyftuhúsi að Asparfelli 4, Reykjavík. Eignin er skráð alls 77,6 fm og skiptist í tvö svefnherbergi, rúmgóða stofu, baðherbergi, eldhús, vestursvalir og 4,8 fm sérgeymslu í kjallara. Laus strax. **Verð: 31,5 millj.**

OPÍÐ HÚS
Fellsmúli 14
108 Reykjavík
OPÍÐ HÚS ÞRIÐJUDAGINN 26. FEB. KL. 17:30 - 18:00

Virkilega falleg, björt og vel skipulögð 5-6 herbergja íbúð á 3. hæð með góðum suðursvölum í góðu fjölþýlishúsi. Eignin er skráð alls 144,1 fm og skiptist í hol, 4 svefnherbergi, stóra og bjarta stofu/borðstofu, eldhús, þvottahús og geymslu. Um er að ræða endaíbúð með fínu útsýni. **Verð: 53,9 millj.**

OPÍÐ HÚS
Grýtubakki 12
109 Reykjavík
OPÍÐ HÚS ÞRIÐJUDAGINN 26. FEB. KL. 17:00 - 17:30

Falleg 2ja herbergja íbúð á annarri hæð við Grýtubakka 12, 109 Reykjavík. Eignin er skráð alls 80,2 fm og skiptist í rúmgóða stofu, rúmgott svefnherbergi, eldhús, baðherbergi og 7 fm sérgeymslu í kjallara. Flott íbúð á góðum stað. Auðvelt að útbúa auka svefnherbergi. **Verð: 29,9 millj.**

OPÍÐ HÚS
Heiðarbær 11
110 Reykjavík
OPÍÐ HÚS MIÐVIKUDAGINN 27. FEB. KL. 17:00 - 17:30

Fallegt 133,4 fm einþýlishús með 39,9 fm bílskúr. Húsið er innarlega í botnlanga. Þrjú svefnherbergi eru í eigninni í dag, en auðvelt er að breyta í fjögur. Í hluta bílskúrs er 25 fm geymslupláss sem ekki er inni í fermetratölu eignar. Tveir pallar, annar í hásuður og hinn í suðvestur í stórum og glæsilegum garði. **Verð: 89,9 millj.**

Austurbraut 20
780 Höfn í Hornafirði

Glæsilegt 135,1 fm tveggja hæða einþýlishús ásamt 28,1 fm bílskúr á frábærum stað á Höfn í Hornafirði. 3 svefnherbergi, úr hjónaherbergi er útgengt á vestursvalir. Úr stofu er útgengt á pall austan megin. Pallur vestan megin með skjólgríðingu allt um kring. Golfvöllur er í göngufæri og frábært útsýni er til fjalla af efri hæð hússins. **Verð: 42 millj.**

Tónahvarf 6 – Kópavogi



Opið hús sunnudaginn 24. feb. frá kl. 13-14

Stærð rýma frá 136 fm

Til sölu 3.118 fm atvinnuhúsnæði

Tónahvarf 6 er á einstaklega fallegum stað með miklu útsýni. Staðsetningin er góð og verður enn betri með tilkomu Arnarnesvegjar sem er á vegaáætlun 2020-2023. Húsið verður tilbúið í apríl 2019.

Bilin eru 16 og hægt er að sameina bil eftir þörfum.

Skilast fullbúin með epoxy á gólfum.

Nánari upplýsingar:

Óskar Bergsson, löggiltur fasteignasali 893 2499

EIGNABORG
FASTEIGNASALA



NÝTT Í SÖLU SÉRHÆÐIR FRÁBÆRT ÚTSÝNI

Sjónarvegur 16-24
210 Garðabæ

Til að komast að Sjónarvegi 16-24 er keyrt upp vinstra megin við Náttúrufræðihúsið, upp Urriðarholtstræti til hægri á Brekkugötu og svo til vinstri upp Sjónarveg.

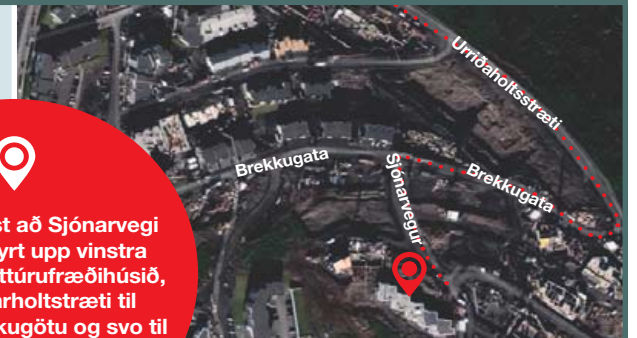

Um er að ræða efri og neðri sérhæðir í Sjónarvegi 16-24. Sér inngangur, Brúnás innréttingar, baðkar og sturta í öllum íbúðum, þrjú svefnherbergi og mikið útsýni. Næg bílastæði við húsið og sameiginleg hjóla og vagnageymsla.

Rúmgóðar svalir fylgja efri hæð og sér afnotareitur neðr hæð. Mjög stutt er í leikskóla og skóla sem og út í fallega náttúru.

Afhending er við kaupsamning.

Byggingaraðili er: INGVAR & KRISTJÁN ehf.



Hafdís
fasteignasali
820 2222

Verð frá:
64.500.000

Herbergi:
4ra

Stærðir:
115,1m²-126,4m²

OPIÐ HÚS
Laugardaginn 23. feb. kl 13.30-14.00

FASTEIGNASALAN
TORG
Áb. Sigurður Gunnlaugsson löggiltur fasteignasali

BYGGINGAVERKTAKAR
INGVAR & KRISTJÁN ehf.

Lyngás 1 E og F

210 Garðabæ

FASTEIGNASALAN
TORG
Ab. Sigurður Gunnlaugsson löggiltur fasteignasali

NÝJAR
ÍBÚÐIR
MIÐSVÆÐIS
Í GARÐABÆ



4ra
herb.



AFHENDING ÍBÚÐA MAÍ/JÚNÍ 2019

OPIÐ HÚS

Laugard. 23. febrúar

kl. 14:00-15:00

Lyngás 1E og F



3ja
herb.



29 ÍBÚÐIR +
25 STÆÐI Í
BÍLAKJALLARA



Herb: 3-4 | Stærð: 78,9 – 102,8 m²

Verð: 45.9 – 56.9 millj

Um er að ræða 29 íbúðir við Lyngás 1 í Garðabæ. Íbúðirnar eru 3ja og 4ra herbergja. Íbúðirnar á jarðhæð eru með sérinngangi og þeim fylgir sérafnotareitur, íbúðir á öðrum hæðum eru með góðum svölum sem snúa í vestur.

Húsið er lyftuhús með lokaðri og upphitaðri bílageymslu. Innréttingar og skápar eru frá AXIS. Öllum íbúðum er skilað með innbyggðum ísskáp.

MANNVERK
FRAMKVÆMDIR
OG RÁÐGJÓF

FASTEIGNASALAN
TORG
Ab. Sigurður Gunnlaugsson löggiltur fasteignasali

Fasteignasalan **Torg**
Garðatorgi 5, 2 hæð

BERGLIND HÓLM
Fasteignasali
GSM: 694 4000
berglind@fstorg.is





BORG

FASTEIGNASALA

519 5500

SÍÐUMÚLA 23 • 108 REYKJAVÍK • FASTBORG.IS

Opið hús Mán. 25. feb. frá kl. 17:15-17:45



HRAUNBÆR 48		120 REYKJAVÍK
ÍBÚÐ	4 HERBERGI	116.9m ²
VERÐ:	FJÖLSKYLDUEIGN Á 2.HÆÐ	
39.9M	GUDRÚN ANTONSDÓTTIR 621 2020	



KRÓKARMÝRI 80B		210 GARÐABÆR
ÍBÚÐ	101.6m ²	ÍBÚÐ Á EFRI HÆÐ
VERÐ:	Í LITLU FJÖLBÝLI, FRÁBÆR STAÐSETNING	
51M	GUNNLAUGUR ÞRÁINSSON 844 6447	

**KONUR
TIL HAMINGJU
MEÐ DAGINN**

Opið hús Mán. 25. feb. frá kl. 17:30-18:00



DRÁPUHLÍÐ 43		105 REYKJAVÍK
ÍBÚÐ	2 HERBERGI	60.3m ²
VERÐ:	SÉRINNGANGUR - GÓÐ STAÐSETNING	
33.9M	BÖÐVAR SIGURBJÖRNSSON 660 4777	



JAKASEL 5a		109 REYKJAVÍK
PARHÚS	7-8 HERBERGI	224m ²
VERÐ:	VEL SKIPULAGT PARHÚS Í GRÖNU UMHVERFI	
84.9M	ÞÓRA BIRGISDÓTTIR 777 2882	

Opið hús Þri. 26. feb. frá kl. 17:30-18:00



ÁSTÚN 10		200 KÓPAVOGI
ÍBÚÐ	3 HERBERGI	79m ²
VERÐ:	LAUS VIÐ KAUPSAMNING	
34.9M	ÞÓRA BIRGISDÓTTIR 777 2882	



KRINGLAN 41		103 REYKJAVÍK
RADHÚS	7 HERBERGI	290.2m ²
VERÐ:	SÉRSTAKLEGA SMEKKLEG - AUKA ÍBÚÐ	
94.9M	ÚLFAR 897 9030 og GUNNLAUGUR 844 6447	



SKIPHOLT 33		105 REYKJAVÍK
ATVINNUHÚS	940m ²	2. HÆÐIR - INNKEYRSLUHURÐ
VERÐ TILBOÐ	SKRIFSTOFUR OG LAGER - VAXANDI HVERFI	
	BRANDUR GUNNARSSON 897 1401	

SÖLUSÝNING - MÁN 25. FEB. FRÁ KL. 18:00-18:30



FRAKKASTÍGSREITUR		101 REYKJAVÍK
ÍBÚÐIR	STÆRÐ FRÁ: 56.5 - 178.3m ²	
VERÐ FRÁ:	NÝJAR HÁGÆÐA ÍBÚÐIR Í 101 REYKJAVÍK	
41.9M	GUNNLAUGUR 844 6447 og BÖÐVAR 660 4777	