



# FRÉTTABLAÐIÐ

FRÍTT

30. mars 2007 – 88. tölublað – 7. árgangur

MEST LESNA DAGBLAÐ Á ÍSLANDI

Sími: 550 5000

## FÖSTUDAGUR

### Framlag einkaaðila stóreykst



Þórunn Sigurðardóttir er listrænn stjórnandi Listahátíðar.  
MENNING 44

### Lengi lifir í gömlum glæðum



Enn fellur fólk í yfirlið á tónleikum Cliffs Richard.  
FÓLK 66

### Íbúar Hofsóss hrærðir



Lilja Pálmadóttir og Steinunn Jónsdóttir gefa sveitungum sínum sundlaug.  
FÓLK 66

### Áfram í Svíþjóð



Ásthildur Helgadóttir er búin að skrifa undir nýjan samning við Malmö og leikur því ekki hér á landi í sumar.  
ÍDRÓTTIR 58

### VEÐRIÐ Í DAG

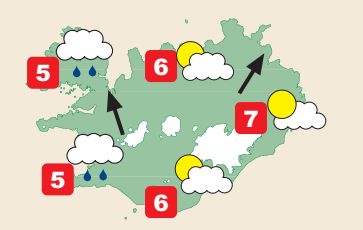

**FER AÐ RIGNA** Í dag verður sunnan og suðvestan átt, yfirleitt 8-15 m/s, hvassast vestan til. Bjartviðri á landinu austanverðu en fer að rigna þegar líður á morguninn og daginn vestan til. Hlýnandi veður.  
VEÐUR 4

### > SIRKUS

Birgitta, Nanna og Eyrún eru frægar en falla inn í hópinn  
FYLGIÐ MEÐ FRÉTTABLAÐINU Í DAG

Leikkonurnar Birgitta, Nanna og Eyrún  
**FRÆGAR EN FALLA INN Í HÓPINN**  
Fermingarsímar

# Harðar tekið á ökuníðingum

Af 28 banaslysum í umferðinni á síðasta ári má rekja þrettán þeirra til hraðaksturs. Í breyttum umferðarlögum eru viðurlög hert og auknar kröfur gerðar til ungra ökumanna. Hægt verður að gera ökutæki upptæk.

**UMFERÐARÖRÝGGI** Á bilinu fjörutíu til sextíu ökumenn eru kærðir fyrir of hraðan akstur á höfuðborgarsvæðinu á degi hverjum. Á miðvikudaginn var sautján ára ökumaður tekinn á 136 kílómetra hraða í Ártúnsbrekkunni, sama dag og hann fékk bílprófið. Þá var karlmaður stöðvaður á 148 kílómetra hraða á Vesturlandsvegi, sá hafði áður verið staðinn að hraðakstri. Nýtt frumvarp um hert viðurlög við umferðarbrotum verður að lögum í lok apríl. Meðal annars verður byrjendum í umferðinni sem fengið hafa fleiri en fjóra punkta bannað að aka þar til þeir hafa staðist ökuþróf að nýju. Frumvarpinu er sérstaklega ætlað að ná til ungs fólks og síbrotamanna í umferðinni. Sigurður Helgason, verkefnastjóri umferðaráróurs hjá Umferðarstofu, segir að harðari viður-

lög reynist vel í baráttunni við hraðaksturinn. Hann bendir jafnframt á að ekki sé alltaf sanngjarnt að einblína á unga ökumenn. Yngsti hópurinn valdi vissulega mörgum slysum en hann sé samt sem áður sá hópur sem taki leiðsögn og áróðri hvað best. „Fræðsla um afleiðingar ofsaksturs er sterkasta vopnið sem við höfum“, segir Sigurður. „Það er gríðarlega mikilvægt að efla fræðslu og við þurfum einnig að styrkja viðhorfsmótun í gegnum foreldra sem eru sterkar fyrirmyndir“, segir Sigurður. Hann bendir á að einnig sé mikilvægt að fræða síbrotamenn í umferðinni í von um að þeir bæti sig.“ Með nýjum lögum verður tekið harðar á hraðakstri, sérstaklega í þeim tilfellum þar sem ekið er á og yfir tvöföldum leyfilegum hámarkshraða. Guðbrandur Sigurðsson, aðal-

varðstjóri umferðabrotadeildar lögreglunnar á höfuðborgarsvæðinu, segist fagna öllum þeim úrræðum sem lögreglan fái í hendur til þess að koma í veg fyrir háskaakstur. „Sektir voru hækkaðar í desember og það gefur góða raun. Menn finna verulega fyrir því þegar þeir þurfa að borga, sérstaklega unga fólk sem ekki hefur mikinn pening milli handanna“, segir Guðbrandur. Að sögn Guðbrands er mikilvægast að koma í veg fyrir fífldirfsku og leik í umferðinni. Á síðasta ári létust þrettán einstaklingar í umferðarslysum sem rekja má til hraðaksturs. Í tíu tilfellum var um ofsakstur að ræða. Þá segir Guðbrandur að sagan af piltinum í Ártúnsbrekkunni sé alls ekkert einsdæmi. Menn séu oft stöðvaðir fyrir hraðakstur fyrstu dagana eftir að þeir fá bílpróf. - þo



**ERTU AÐ TAKA MYND?** Forvitnin varð öllu yfirstærkari hjá Selmu Lind Árnadóttur, þegar Samfylkingin kynnti aðgerðaáætlun í mál-efnum barna í gær. Meðal þess sem flokkurinn ætlar að gera er að bæta tannvernd barna. **Sjá síðu 12.** FRÉTTABLAÐIÐ/VALLI

## Sjö vikna aðalmeðferð lokið: Ánægja með vel unnið verk

**BAUGSMÁL** Aðalmeðferð í Baugsmálinu lauk á sjötta tímanum í gær eftir tæpar sjö vikur í réttarsal. Þetta mun vera umfangsmesta aðalmeðferð í íslensku dómsmáli til þessa. „Það er eins og þetta hafi verið sérstaklega erfitt próf“, sagði Gestur Jónsson, einn verjenda sakborninga, þegar hann var spurður um hvernig tilfinning þá væri að málflytningi væri lokið.



GESTUR JÓNSSON

„Þetta er auðvitað léttir, maður hefur ekkert annað gert að segja má síðan í janúar“, sagði Jakob R. Möller, annar verjenda. „Menn hafa lagt hart að sér. Það er líka viss ánægja yfir vel unnu verki.“ Ekki er reiknað með að dómur falli fyrir en í fyrri hluta máli. - bj / sjá síðu 16

## Óvenjuleg aflabrögð fengsælla fiskimanna í Grindavíkurdjúpi: Komu með djúpsprengju í land

**SIÁVARÚTVEGUR** „Við erum öllu vanir svo okkur var ekkert brugðið við þetta“, segir Eypór Þórðarson, skipstjóri á Dala-Rafni VE, en skipverjar fengu djúpsprengju í veiðarfærin í gær skammt vestan Selvogsbanka. Þegar báturinn kom að landi

í Vestmannaeyjum var kallað á sprengjudeild Landhelgisgæslunnar sem gerði sprengjuna óvirka og fargaði henni. Þótt sprengjan hafi verið um 60 ár í sjó var hluti hennar enn virkur. Ekki er algengt að sprengjur komi í veiðarfæri en svo furðulega

vill til að faðir Eypórs, Þórður Rafn Sigurðsson, fyrrverandi skipstjóri á togbátinum Dala-Rafni, veiddi eitt sinn sprengju á svipuðum slóðum. „Ætli þetta sé ekki bara ættgengt“, segir Eypór en bætir því við að þeir feðgar séu sem betur fer einnig fengsælir fiskimenn. - þo

Komdu norður!  
Helgarævintýri à Akureyri



ALLT FYRIR  
**FERMINGUNA**  
Í SMÁRALIND

## SPURNING DAGSINS



Kormákur, þýðir eitthvað að bera fyrir sig skjöld?

„Já, við Skjöldur ætlum að sýna ríkinu hvar Kormákur keypti ölið.“

Kormákur Geirharðsson og Skjöldur Sigurjónsson, eigendur Ölstofunnar, telja vegið að atvinnuréttindum sínum með fyrirhuguðu reykbanni og íhuga að fara í mál við ríkið.

Stórlaxar ráða einir við laxveiði:

## Veiðileyfin rjúka upp

**LAXVEIÐI** Verð á laxveiðileyfum

fer síhækkandi og erlendir stórlaxar eru tilbúnir að borga háar fjárhæðir fyrir veiði í íslenskum ám. „Menn eru að borga 2 til 3 þúsund dollara fyrir daginn. [Allt að 200 þúsund krónum íslenskum.] Ég hef af þessu miklar áhyggjur en nú er kominn sá tími að stór hópur Íslendinga á enga möguleika á að komast í toppveiði. Enga nema menn séu í boði stórfyrirtækja,“ segir Ingvi Hrafn Jónsson, staðarhaldari við Langá á Mýrum.

Ingvi Hrafn segir hér markaðinn að verki og hann greiði nú 50 milljónir fyrir leiguréttinn en sá tala hafi verið 20 milljónir fyrir fimm árum. Íslendingum hafi auðnast að halda svo vel á málum að laxveiði á Íslandi sé ekki bara lúxus hér heldur lúxus á heimsmælikvarða. „Því miður fyrir veiðimenn, til allrar hamingju fyrir bændur, er verið orðið ofvæðing mönnum algerlega ofviða. Það er ekkert öðruvísi.“ - hh/jbg / sjá síður 22 og 66

Árekstur á Akureyri:

## Tveir fluttir á slysadeild

**SLYS** Tveir voru fluttir á slysadeild í gær eftir harðan árekstur á Miðhúsabraut á Akureyri. Þar rákust saman fólkshúll og jeplingur.

Í fólkshúllnum voru fjórir farþegar og slösuðust tveir þeirra lítillaga. Ökumaður jeplingans var einn í bílnum og slapp ómeiddur. Flytja þurfti fólkshúllinn á brott með kranabíl. -þo

### BÍLL DAGSINS

## NISSAN MURANO 3.5

Nýskr. 03.06 - Sjálfskiptur - Ekin 6 þús. km. - Allt að 100% lán.



Ingvar Helgason

NOTAÐIR BÍLAR

Opíð: Alla virka daga kl. 9:00-18:00 og laugardaga kl. 12:00-16:00. Sími: 525 8020.

Björn Bjarnason dómsmálaráðherra segir lögreglu þurfa á liðsauka að halda:

## Leggur til launað 240 manna varalið

**ÞJÓÐARÖRYGGI** Björn Bjarnason dómsmálaráðherra leggur til að stofnað verði 240 manna launað varalið lögreglunnar, sem kallað verði til ef þörf krefur vegna öryggis ríkisins. Þetta nefndi hann í ræðu sinni á fundi Varðbergs og Samtaka um vestræna samvinnu í gær.

Í ræðunni sagði hann að varaliðsmenn yrðu kallaðir til starfa úr röðum björgunarsveitarmanna, slökkviliðsmanna, sjúkraliðsmanna, öryggisvarða, friðargæsluliða og fyrrverandi lögreglumanna eftir sérstaka þjálfun á vegum ríkislögreglustjóra.

Talið er að stofnkostnaður við að koma varaliðinu á fót verði um 244 milljónir króna, og árlegur rekstrarkostnaður í kringum 222 milljónir.

„Mér finnst þetta afar óskynsamleg hugmynd,“ segir Stefán Pálsson sagnfræðingur. „Það er óljóst að hverjum hún beinist og ég get ekki ímyndað mér að hún sé gerð með sérstökum vilja þeirra sem fara



BJÖRN BJARNASON

STEFÁN PÁLSSON

fyrir lögreglumálum.“

Hann segir að við erfiðar aðstæður sé augljóslega betra að vera með öfluga og vel æfða lögreglusveit en ekki hóp viðvanga. Með þessu sé lítið gert úr störfum lögreglumanna. - sps

# Tollurinn seldi báta ólöglega á markað

Tollurinn seldi báta ólöglega inn á markað hér á landi í október. Innflutningur á bátunum var stöðvaður í tollinum þar sem bátarnir höfðu ekki nauðsynlega gæðavottun. Siglingamálastofnun gerði athugasemdir við sölu bátanna.

**INNFLUTNINGUR** Tollurinn í Hafnarfirði, sem fram að áramótum heyrði undir embætti sýslumannsins, seldi þrjá báta á uppboði sem ekki höfðu gæðavottun en ólöglegt er að setja slíka báta á markað. Innflutningur á bátunum var stöðvaður í tollinum þar sem þeir uppfylltu ekki fyrrnefnd skilyrði. Bátarnir voru seldir í október í fyrra.

Þeir voru geymdir á svæði í Eigu Eimskips þar til þeir voru seldir.

Að sögn Björns Hjálmtýssonar, fulltrúa hjá sýslumanninum í Hafnarfirði, sem hafði umsjón með uppboðinu, voru bátarnir seldir vegna kostnaðs sem af geymslu þeirra hlaut. „Bátarnir voru seldir til þess að hafa upp í kostnað. Þeir voru seldir með þeim fyrirvara að þeir fengjust ekki skráðir.“

Siglingamálastofnun gerði athugasemdir við uppboðið með bréfi þar sem hún taldi sölu á bátunum inn á markað ólöglega.

Stefán Pálsson, lögfræðingur á stjórnsýslusviði Siglingamálastofnunar, segir stofnunina hafa lagt fram fyrirspurn til tollsins þar sem það sé á könnu stofnunarinnar að hafa eftirlit með sölu báta inn á markað. „Við fengum þau svör til baka að það væri algennt að farartæki og ýmislegt annað, sem ekki uppfyllti skilyrði lögum samkvæmt, væru seld á uppboðum. Því var auk þess borið við að bátarnir hefðu verið seldir til þess að hafa upp í kostnað vegna geymslu. Það er skýrt í lögum að farartæki sem ekki uppfylla gæðavottunarskilyrði mega ekki vera seld inn á markað.“



Í SMÁBÁTAHÖFNINI Að sögn fulltrúa sýslumannsins í Hafnarfirði voru bátarnir seldir vegna kostnaðarins sem hlaut af því að hafa þá í geymslu. Þeir voru seldir í október í fyrra. Myndin tengist ekki efni greinarinnar. FRÉTTABLAÐIÐ/STEFÁN

Stefán sagðist þó líta svo á „að þetta væri ekki eðlilegt starfslag“.

Bíla- og vélasalan Geisli í Borgarnesi keypti tvo af bátunum og eru þeir til sölu þar. Það staðfesti Arilíus Dagbjartur Sigurðsson,

starfsmaður sölunnar, í gær.

Þeir sem fluttu bátana inn til landsins, og borguðu fyrir þá erlendis, voru ekki hafðir með í ráðum þegar bátarnir voru boðnir upp. magnus@frettabladid.is

Neðstihvammur í Dýrafirði:

## Fé fargað vegna ills aðbúnaðs

**LANDBÚNAÐUR** Rúmlega þrjátíu fjár á bænum Neðstahvamm í Dýrafirði var fargað í gær vegna ills aðbúnaðar og vannæringar. Fénu var fargað að beiðni héraðsdýralæknisins á Vestfjörðum.

Að því er kom fram í útvarpsfréttum RÚV í gær barst í febrúar kæra um slæma meðferð á skepnunum. Um sextíu fjár voru á bænum.

Eftir að kærar barst varð lítið um úrbætur, en steininn tók úr þegar nýlega flæddi í fjárhúsin í miklum leysingum og féð fór á flot. Því var ákveðið að farga helmingn fjársins í húsunum. - sps

Líndal um reykningabannið:

## Efins um brot á meðalhófsreglu

**LÖGSGEPI** Sigurður Líndal próffessor

er við telur að á brattann verði að sækja í hugsanlegum málaferlum Ölstofunnar gegn ríkinni. „Það eru hugsanlega einhverjir fletir á þessu, ef [bannið] kemur sérstaklega illa við einhverja aðila umfram aðra, þannig að ekki sé gætt jafnræðis,“ segir Sigurður.

Hins vegar séu til fordæmi á hinn veginn. „Það eru til dómur um það sem flokkast undir hættulega eða óæskilega starfsemi og þá hefur verið talið sem svo að löggjafinn hafi nokkuð rúmar heimildir til að setja atvinnufrelsi manna og atvinnuréttindum nokkuð þröngar skorður.“ - kóp / sjá síðu 8



SIGURÐUR LÍNDAL



BAER Í VEXTI Hafnarfirðingum hefur fjölgað um 426 á fjórum mánuðum.

Fólksfjöldi:

## Enn fjölgar í Hafnarfirði

**FÓLKSFJÖLDI** Íbúum í Hafnarfirði hefur fjölgað um 426 á síðustu fjórum mánuðum. Þann 1. desember 2006 voru íbúar bæjarins 23.674 en í dag eru þeir 24.100.

Uppbygging í Hafnarfirði síðastliðin ár hefur verið hraðari en svæðisskipulag höfuðborgarsvæðisins gerir ráð fyrir. Reiknað var með að Hafnarfirðingar yrðu 22.000 árið 2012 en þeir höfðu náð þeirri tölu árið 2004. - þo

Múrbúðin auglýsti eftir kvittunum frá BYKO:

## Aðeins ein kvittun skilaði sér

**NEYTENDAMÁL** „Við fengum enga kvittun en við fengum ljósrit af einum reikningi og erum að vinna í því núna að fá frumritið,“ segir Karl Ottó Karlsson, framkvæmdastjóri Múrbúðarinnar, en verslunin auglýsti eftir kvittunum sem sýndu að keyptir hefðu verið 10 lítrar af málningu í BYKO á 7.399 krónum.

BYKO hefur nú um nokkurt skeið auglýst tilboð á málningu. Málningin kostar 4.990 kr. á tilbóði og fram kemur í auglýsingunum að upprunalegt verð sé 7.399 kr. „Okkur grunaði að upprunalega verðið væri tilbúningur og vildum athuga hvort einhverjir hefðu keypt málningu í BYKO á þessu verði,“ segir Karl og bætir því við að viðbrögðin við auglýsingunni hafi verið jákvæð. „Fólk veitti þessu framtaki athygli enda

er allt of oft verið að blekkja neytendur,“ segir Karl.

Viðskiptavinurinn sem kom með ljósritið af reikningnum í Múrbúðina í gær á von á að vinna helgarferð til London reynist reikningurinn ófalsaður. „Þar sem það er utanlandsferð í boði hefði mátt búast við að fjöldi fólks kæmi með kvittanir. Það gerðist hins vegar ekki svo okkur þykir líklegt að málningin hafi aldrei verið seld á þessu verði sem um ræðir,“ segir Karl.

Ekki náðist í Ásdís Höllu Bragadóttur, forstjóra BYKO, vegna málsins. - þo

AUGLÝSINGABRELLA?

Múrbúðin auglýsti eftir kvittunum frá BYKO til þess að athuga hvort um auglýsingabrellu hefði verið að ræða.



„Hvernig kalla ég fram minningar sem hafa fölnað?“

Kynntu þér Safnið á [siminn.is](http://siminn.is)

## Við gerum minningar þínar ódauðlegar í **Safninu**

**Safnið** er öruggasti geymslustaðurinn fyrir stafrænu gögnin þín

Geymdu stafrænu ljósmyndirnar þínar og önnur gögn í Safninu, traustum stað þar sem reglulega eru tekin afrit af þeim. Í Safninu getur þú valið hvort þú vilt skoða myndirnar þínar í tölvunni eða á sjónvarpsskjánum.

Að auki gerir Safnið þér kleift að veita vinum og vandamönnum aðgang að völdum myndum eða senda þær beint í framköllun hjá Hans Petersen. Gerðu þínar minningar ódauðlegar, fáðu þér Safnið.

**Nánari upplýsingar á næsta sölustað Símans á [siminn.is](http://siminn.is) eða í síma 800 7000**

Svona er Safnið einfalt



Þú tekur mynd með farsíma eða myndavél.



Sendir hana í tölvuna og þaðan beint í Safnið.



Þú hefur aðgang að Safninu gegnum Sjónvarp Símans.



Þú getur sent myndir úr Safninu til Hans Petersen sem framkallar þær.

GJALDMIÐLAR	KAUP	SALA
Bandaríkjadalur	66,04	66,36
Sterlingspund	129,78	130,42
Evra	88,1	88,6
Dönsk króna	11,819	11,889
Norsk króna	10,834	10,898
Sænsk króna	9,452	9,508
Japanskt jen	0,5621	0,5653

SDR	99,88	100,48
-----	-------	--------

GENGISVÍSITALA KRÓNUNNAR  
120,0543  
HEIMILD: Seðlabanki Íslands

Sveitarstjóri Reykhólahrepps um hafnarbætur í Flatey:

# Gætu gerst fyrri hluta sumars

**SAMGÖNGUR** Óskar Steingrímsson, sveitarstjóri Reykhólahrepps telur skynsamlegt að hafnarbætur á ferjubryggju og nýframkvæmd fyrir eyjarskeggja í Flatey, til dæmis flotbryggjagerð, verði gerðar á sama tíma. Einnig að þeim verði flýtt til fyrri hluta sumars.

Forsvarsmanna Sæferða, sem reka ferjuna Baldur, hafa bent á að betra væri að fá endurbættu bryggju áður en ferðamannavertíðin hefst í sumar, en skipshöfn ferjunnar veigrar sér við því að leggja þar að landi þegar veður eru vond.

Óskar segir vel koma til greina að athuga hvort hægt sé að flýta framkvæmdum, svo bryggjan verði boðleg ferðamönnum sem heimsækja eyjuna fyrri hluta sumars. Flateyjarbryggja þoli ekki þung högg í núverandi ásigkomulagi.

Óskar hefur ekki séð tillögur sem Tryggvi Gunnarsson sendi samgöngunefnd í fyrra um endurbætur



ÓSKAR STEINGRÍMSSON



FLATEY Á BREIÐAFIRÐI Fjöldi ferðamanna heimsækir þessa ferðamannaperlu ár hvert. Bryggjan er orðin lúin og götött og ekki boðleg ferðamönnum. FRÉTTABLAÐIÐ/HÖRÐUR

og hefur ekki séð útlístan á fyrirætlunum Siglingastofnunar, en segir að framkvæmdin verði skoðuð nánar á næstunni.

Bryggjan í Flatey kom illa undan vetrinum og er víða götött.

Prófanir á rafbúnaði:

## Raftruflanir á Austurlandi

**AUSTURLAND** Búast má við spennubreytingum með tilheyrandi blikki í rafljósum allt fram að páskum á Austurlandi, vegna spennusetningar og prófana á rafbúnaði í Fljótsdalsstöð og hjá Fjarðaáli.

Nils Gústavsson hjá Landsneti segir að óþægindin ættu að verða smávægileg og þau stafi aðallega af prófunum hjá Fjarðaáli. „Þetta er fyrst og fremst þangað til þeir byrja uppkeyrsluna, sem ætti að verða um páskana,“ segir hann. Truflanirnar eiga ekki að valda tjóni á búnaði né straumleysi.

- kóp



RÁÐHERRAR Kynntu nýja þjónustu í gær. FRÉTTABLAÐIÐ/HEIÐA

Notendur öndunarvéla:

## Ekki lengur bundnir spítala

**HEILBRIGÐISMÁL** Fjórum til sex einstaklingum sem þurfa á öndunarvélum að halda vegna slysa eða sjúkdóma verður nú gert kleift að fara ferða sinna með hjálp aðstoðarmanna í stað þess að vera bundnir öndunarvélum á hjúkrunarstofnun. Er þetta hluti tveggja ára tilraunaverkefnis sem ríkisstjórnin hefur ákveðið. „Þetta varðar sjálfræði, lífsgæði og mannlega reisn,“ segir Magnús Stefánsson félagsmálaráðherra. „Þetta er stórkostlegur áfangi í því að veita tilteknum hópi einstaklinga tækifæri til að búa áfram heima en ekki á stofnun,“ sagði Siv Friðleifsdóttir, heilbrigðis- og tryggingamálaráðherra.

- gar

## LÖGREGLUFRETTIR

### Gefið í í göngunum

Prír ökumenn voru stöðvaðir fyrir of hraðan akstur í Vestfjarðagöngunum í gærmorgun á tuttugu mínútna tímabili. Sá sem ók hraðast var á 100 kílómetra hraða en hámarksraði í göngunum er 60. Ökumennirnir eiga von á sektum.

# Vilja hærri lífeyri og afnám skerðinga

Baráttusamtök eldri borgara og öryrkja og Höfuðborgarsamtökin ætla að bjóða fram saman í vor. Framboðið vill hækka lífeyri eldri borgara og öryrkja í minnst 210 þúsund á mánuði og afnema skerðingu lífeyris upp að 500 þúsund krónum.

**STJÓRNMÁL** Baráttusamtök eldri borgara og öryrkja og Höfuðborgarsamtökin hafa stofnað með sér Baráttusamtökin. Markmið Baráttusamtakanna er að bjóða fram til alþingis í öllum kjördæmum og bjóða fram til sveitarstjórna í sem flestum sveitarstjórnum vorið 2010.

Baráttusamtök eldri borgara og Höfuðborgarsamtökin hafa ákveðið að skipa hver um sig fimm menn í stjórn Baráttusamtakanna. Formaður verður fyrsta árið úr Baráttusamtökum eldri borgara en árlega verður skipt um formann. Arndís Herborg Björnsdóttir, formaður Baráttusamtaka eldri borgara, verður formaður fyrsta árið.

Baráttusamtökin ætla að berjast fyrir því að lífeyris- og bótaþegja hafi aldrei lægri tekjur en sem nemur 210 þúsund krónum á mánuði miðað við launavísitölu og að tekjurnar fylgi vísitölunni. Heimavinnandi húsmæður og þeir sem ekki hafa lífeyrisréttindi fái bætur upp á sömu fjárhæð. Öryrkjar fái einnig jafn háar bætur.

Samtökin berjast fyrir því að lífeyrisþegar og öryrkjar geti aflað allt að 500 þúsundum króna á mánaðartekjur á mann á vinnumarkaði án skerðinga. Skattleysismörk verði lágmark 150 þúsund krónur og hækki í samræmi við launavísitölu frá 29. mars 2007.

„Kröfur okkar í dag eru skýlaugar vegna þess að ríkisvaldið hefur ekki í hyggju að gera neitt í málefnum eldri borgara og öryrkja. Þrátt fyrir fjálglegt tal er greinilegt að ekkert á að gera,“ segir Arndís.

Baráttusamtökin gera ráð fyrir því að stefnumálin leiði til út-



KYNNTU NÝTT FRAMBOÐ Arndís Herborg Björnsdóttir, formaður Baráttusamtaka eldri borgara, og Örn Sigurðsson, formaður Höfuðborgarsamtakanna, kynntu stefnumál sameiginlegs framboðs ásamt Dóru Pálsdóttur frá Höfuðborgarsamtökunum. Samtökin stefna að framboði um allt land. FRÉTTABLAÐIÐ/HEIÐA

„Kröfur okkar í dag eru skýlaugar vegna þess að ríkisvaldið hefur ekki í hyggju að gera neitt í málefnum eldri borgara og öryrkja.“

ARNDÍS HERBORG BJÖRNSDÓTTIR FORMAÐUR

gjaldaauka upp á um 20-25 milljarða króna á ári. Gert er ráð fyrir tekjum á móti, til dæmis með auknu afgangi af aflakvóta, lækun eftirlauna þingmanna og ráðherra, hagræðingu í ríkisrekstri og utanríkisþjónustu, átta prósentu

hátekjuskattþrepi á mánaðartekjur yfir 700 þúsundum, að fjármagnstekjur verði skattfrjálsar að 150 þúsund krónum. Einnig er lagt til að komið verði á stóreignaskatti, að lífeyrissjóðum verði gert skylt að reka dvalar- og hjúkrunarheimili aldraðra, ríkislóðir í Vatnsmyri verði seldar fyrir 30 milljarða svo fátt sé nefnt.

Baráttusamtökin setja einnig skipulags- og uppbyggingarmál á oddinn. Samtökin vilja að strandbyggðir fái eðlilegan aðgang að fiskimiðum og að kvótinn verði þjóðareign. Unnið er að uppstillingu lista um allt land.

gbs@frettabladid.is

Svisslendingur fékk tíu ára dóm:

## Dæmdur fyrir drottinssvik

**TAÍLAND, AP** Svisslendingur var dæmdur í tíu ára fangelsi í gær fyrir að hafa

útdað málningu yfir veggmyndir af konungi Taílands. Er þetta í fyrsta skipti í áratug sem útlendingur er sakfelldur á grundvelli strangra laga sem vernda konungsveldið.

Oliver Rudolf Jufur, sem er tæplega sextugur, játaði sig sekan um fimm ákæruatriði drottinssvika. Skipaður lögmaður Jufers sagði dóminn víðeigandi miðað við glæpi hans.

Jufur var drukinn við verknadinn að sögn lögmanns hans. - sdg



OLIVER RUDOLF JUFUR

Færeyingar upp með sér:

## Clinton heim-sækir Færeyjar

**FÆREYJAR** Bill Clinton, fyrrverandi Bandaríkjaforseti, mun heimsækja Færeyjar síla í maí mánuði næstkomandi. Þetta upplýsti talsmaður vinnuveitendasambands Færeyja, Tórun Ellingsgaard.

Með Clinton í för verður Svinn Hans Blix, fyrrverandi yfirmaður vopnaeftirlits Sameinuðu þjóðanna. Þeir Clinton og Blix munu tala um ýmsar hliðar hnattvæðingarinnar á 500 manna málundi sem haldinn verður í Norðurlandahúsinu í Þórshöfn 24. maí.



BILL CLINTON

- aa

MIÓLKURVÖRUR Í SÉRFLOKKI

**Epli, gulrætur**  
og enginn viðbættur sykur!

Nýtt bragð!

Aðeins 42 hitaeiningar í 100 g og hentar flestum sem hafa mjólkursykursóþol

FRÉTTABLAÐIÐ

AUGLÝSINGASÍMI

**550 5000**

**VEÐURSPÁ**

um hádegi »

» á morgun

Viðast 8-15 m/s hvassast vestantil.

» sunnudagur

5-13 m/s hvassast á Vestfjörðum

um hádegi »

Kaupmannahöfn	13°C	hálfskýjað	London	10°C skúrir	Alicante	20°C hálfskýjað
Billund	14°C	hálfskýjað	Paris	9°C hálfskýjað	Mallorca	15°C léttskýjað
Oslo	13°C	hálfskýjað	Frankfurt	16°C skúrir	Eindhoven	14°C skúrir
Stokkhólmur	14°C	hálfskýjað	Friedrichshafen	12°C skúrir	Basel	13°C skúrir
Gautaborg	9°C	hálfskýjað	Berlin	15°C skúrir	Las Palmas	19°C heiðskirt

\* Vinndraði er í metrum á sekúndu.



# HEILSTEIKT MARINERAÐ LAMBALÆRI

að hætti landsliðs matreiðslumeistara

- 1 stk. lambalæri
- 100 g blandaðir þurrkaðir villisveppir
- 1 msk. rósapipar
- 1 msk. timjan
- 1 msk. fáfnisgras (esdragon)
- 1 msk. oregano
- 3-4 stk. hvítlauksgeirar
- 1 dl ólífuolía og 1 dl portvín

Malið þurrkaða villisveppi í matvinnsluvél þar til þeir eru orðnir að dufti. Setjið villisveppina í skál ásamt rósapipar, timjani, fáfnisgrasi og oregano. Afhyðið hvítlauk og pressað og bætið saman við ásamt portvíni og ólífuolíu. Setjið blönduna og lambalærið í plastpoka. Lokið pokanum og marinerið í ísskáp í um einn sólarhring.

Landsliðið mælir með því að strá salti yfir lærið 10 mín. fyrir steikingu þannig að allir hlutar lærisins fá hóflega áferð af salti. Þannig helst kjötsafinn í kjötinu og matreiðslan verður í hæsta gæðaflokki. Best er að setja læri inn í 180°C heitan ofn í 10-15 mín. og lækka svo hitann niður í 110°C og elda áfram í 60-80 mín. Látið kjötið jafna sig í 10 mín. við stofuhita fyrir skurð.

Kjöt & fisktorgið



Lambalæri ferskt úr kjötborði

**TILBOÐ**  
**998** kr/kg  
Verð áður 1.349,-

Kjöt & fisktorgið



Nautainnalæri úr kjötborði

**TILBOÐ**  
**1.998** kr/kg  
Verð áður 2.675,-



Hamborgarhryggur úrbeinaður

**TILBOÐ**  
**1.733** kr/kg  
Merkt verð 2.166,-

# Fóti FEL



## Jóa Fel kalkúnafylling

20% afsláttur við kassa



**50%** afsláttur við kassa

Eli's ostakökur  
- eka amerískar ostakökur



**30%** afsláttur við kassa

Underground ís  
- danskur ís, 5 bragðtegundir



**30%** kynningar-afsláttur

Ítalía kaffi  
- ítalskt eðalkaffi

Gildir til 1. apríl eða á meðan birgðir endast.

**HAGKAUP**  
Skemmtilegast að versla

**KJÖRKASSINN**



Ætti að banna reykingar við akstur?

Já	68%
Nei	32%

**SPURNING DAGSINS Í DAG:**  
Ertu sammála hugmyndum dómsmálaráðherra um varalög lögglunnar?

Segðu skoðun þína á visir.is



Dorrit Moussaieff forsetafrú varð fyrir óhappi á skíðum á þriðjudaginn:

## Liggur lærbrotin í Aspen

**FORSETAEMBÆTTIÐ** Dorrit Moussaieff forsetafrú liggur nú lærbrotin á sjúkrahúsi í Aspen í Colorado-ríki Bandaríkjanna.

Forsetafrúin lærbrotnaði og brákaði önnur bein þegar hún lenti í slysi á skíðum síðdegis á þriðjudaginn. Samkvæmt upplýsingum frá skrifstofu forseta fór Dorrit í nokkuð stóra aðgerð, en líður vel eftir atvikum. Hún þarf að liggja á sjúkrahúsinu í nokkra daga enn.

Ólafur Ragnar Grímsson forseti var staddur í Washington í gær, en stytta dvöl sína þar og flaug til konu sinnar í gærkvöld. Hann mun dveljast hjá henni fram á sunnudag, en þá hefst dagskrá heim-

sóknar hans í Bandaríkjunum að nýju.

„Beinbrot almennt séð geta tekið allt frá nokkrum vikum til tveggja mánaða að gróa,“ segir Aðalsteinn Guðmundsson læknir, en hann situr í stjórn Beinverndar. Aðalsteinn segir að erfitt sé að meta einstök mál úr fjarlægð, en þegar fólk brotni eftir miðjan aldur, sé undirliggjandi orsök yfirleitt beinþynning. Það sé þó engan veginn einhlítt, heldur fari eftir eðli áverka hverju sinni.

**DORRIT OG ÓLAFUR** Forsetafrúin er mikil útivistarmanneskja og afar fær skíðakona segja þeir sem til þekkinga.

FRÉTTABLAÐIÐ/ANTON



Réttindi íslenskra flugrekenda:

## Skrifað undir flugsamninga

**UTANRÍKISMÁL** Loftferðasamningar við Danmörku, Noreg og Svíþjóð voru undirritaðir í utanríkisráðuneytinu í fyrradag. Að því er segir í fréttatilkyngningu frá ráðuneytinu koma samningarnir í stað eldri samninga frá 1950 til 1960 og fela í sér aukin flugréttindi íslenskra flugrekenda.

Í samningunum við Noreg og Svíþjóð felast meðal annars ótakmörkuð réttindi til flugs til þriðju ríkja, en í samningnum við Danmörku eru þessi réttindi rýmkuð. Einnig eru réttindi til farmflugs frá þriðju ríkjum til Norðurlandanna þriggja án viðkomu á Íslandi ótakmörkuð. - sþs

120 ISSG 2006

**Sparaðu með kortinu**

- Farðu á landsbanki.is eða hringdu í 410 4000
- Sparaðu annaðhvort með debet- eða kreditkortu
- Hækkaðu hverja færslu upp í næstu 100, 500 eða 1.000 kr. eða um ákveðna upphæð
- Veldu sparnaðarreikning

Það eina sem kemur í veg fyrir að þú eyðir í sparnað ert þú. Ekki bíða lengur.



## Umskipti í ríkisfjármálum næstu árin

Horfurnar í rekstri hins opinbera fara versnandi næstu árin. Rekstrarafgangur snýst í halla strax á næsta ári og versnar enn árið 2009. Óvissan er þó talsverð. Ríkissjóður er undir þetta búinn, að mati varaformanns fjárlaganefndar.

**EFNAHAGSMÁL** Horfur eru á góðri afkomu í rekstri hins opinbera á þessu ári en líklegt að rekstrarafgangurinn snúist í halla á næsta ári. Horfur fyrir árið 2009 eru talsvert verri. Þetta kemur fram í nýjasta hefti Peningamála, sem Seðlabanki Íslands gefur út.

Með lækkandi tekjum og vaxandi útgjöldum snýst rekstrarafkoma ríkisins úr rúmlega fimm prósentu afgangi árið 2006 í tæplega sex prósentu halla árið 2009. Tekjur lækka 2008 vegna þess að skattar fyrirtækja vaxa ekki jafn mikið og áður, einkaneysla og innflutningur dragast saman og neysluskattar skila minni tekjum. Útgjöld ríkissjóðs hækka um tæp fimm prósent að raungildi og þá mestmegnis vegna stóruaukna fjárfestinga.

Árið 2009 lækka tekjur ríkissjóðs um níu prósent að raungildi, eða um tæpa 30 milljarða króna af sömu ástæðum og árið 2008. Að auki lækka vaxtatekjur í takt við lækkandi innlenda vexti. Útgjöld ríkissjóðs aukast um 2,5 prósent, til dæmis vegna meira atvinnuleysis. Halli ríkissjóðs nemur um 60 milljörðum króna.

Árni Mathiesen fjármálaráðherra segir að langtímaáætlun fjármálaráðuneytisins geri ráð fyrir að tekjur og gjöld verði nokkurn veginn í jafnvægi en álver og stóriðja séu ekki inni í þeim áætlunum.

„Það verður áfram vandasamt að stýra ríkissjóði og efnahagsmálum þjóðarinnar og gera það af skynsemi og yfirvegun og stór högg væru sennilega það hættulegasta sem gerðist,“ segir Árni.

„Tíðin hefur verið mjög hagstæð á undanförunum árum. Ríkissjóður stendur mjög vel í dag. Hann er undir það búinn að það komi erfiðari tímar. Hann getur tekið á móti því og á að gera það. Það er aðalatriði málsins,“ segir Einar Oddur Kristjánsson, varaformaður fjárlaganefndar.

Gunnar Ólafur Haraldsson, forstöðumaður Hagfræðistofnunar

### HORFURNAR Í FJÁRMÁLUM RÍKISINS 2005-2008

Línurnar sýna þróunina í tekjum hins opinbera, sem minnka á tímabilinu, og gjöldunum sem aukast.

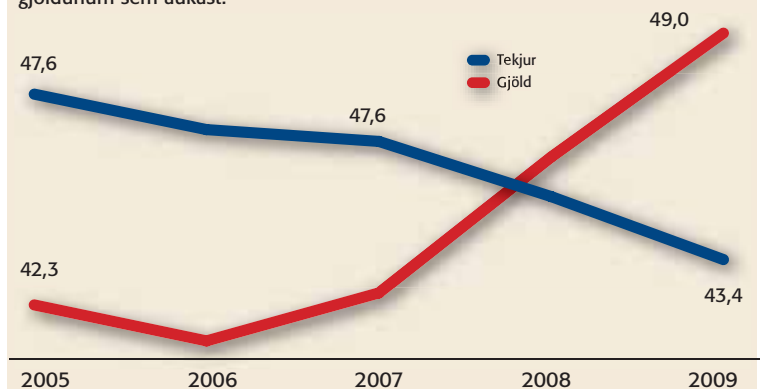

Hlutfall landsframleiðslu

Heimild: Peningamál Seðlabanka Íslands.



**EFTIR KOSNINGAR** „Eftir kosningar ætti að koma í ljós hverjar horfurnar eru,“ segir Gunnar Ólafur Haraldsson, forstöðumaður Hagfræðistofnunar.

**STENDUR VEL** „Ríkissjóður stendur vel í dag,“ segir Einar Oddur Kristjánsson, varaformaður fjárlaganefndar.

**ÁFRAM VANDASAMT** „Það verður áfram vandasamt að stýra ríkissjóði,“ segir Árni Mathiesen fjármálaráðherra.

Háskóla Íslands, segir spá Seðlabankans fyrir næstu árin ekki koma á óvart, hún sé í samræmi við spár á markaðnum. Óvissan aukist eftir því sem spád er lengra fram í tímann og snúist um stóriðjuframkvæmdir.

„Fljótlega eftir kosningar ætti

að koma í ljós hverjar horfurnar eru í stóriðjumálum. Bankinn spyrnir þar greinilega við fótum. Ef farið verður í miklar stóriðjuframkvæmdir verði áframhaldandi aðhald í peningamálum,“ segir hann.

ghs@frettabladid.is

Ákvörðun um byggingu netþjónabús veltur á lagningu sæstrengsins Farice-2:

## Nýr sæstregur nauðsynlegur

**SAMSKIPTI** „Það þarf klárlega að gera eitthvað í sæstregjamálum ef áætlanir um netþjónabú eiga að verða að veruleika,“ segir Halldór Jörgensson, framkvæmdastjóri Microsoft á Íslandi. Hugmyndir um íslenskt netþjónabú á vegum Microsoft eru á viðræðustigi eins og fram kom í Fréttablaðinu í gær.

„Ég held að um leið og einhver segist vera tilbúinn að gera eitt-

hvað svona á Íslandi þá komist hjólin á skrið,“ segir Halldór. „Að öðru leyti vil ég sem minnst um málið segja.“

Íslenska gagnavistunarfyrirtækið Data Íslandia hefur einnig sýnt áhuga á því að setja upp stórar gagnageymslur hér á landi, sem myndu þjónusta erlend stórfyrirtæki.

Guðmundur Gunnarsson, framkvæmdastjóri Farice hf., segist

eiga von á því að ákvörðun varðandi nýjan sæstreg, Farice-2, verði tekin fljótlega eftir páska. Ætlunin sé að gera botnrannsóknir í sumar og leggja hann svo sumarið 2008, annað hvort til Skotlands eða Írlands.

„Það er alveg á hreinu að starfsemi á borð við netþjónabú og gagnageymslur koma ekki hingað nema nýi strengurinn sé tilbúinn,“ segir hann.

- sþs

Ný Blue Lagoon andlitslína með bl\_efnasamsetningum

Örvar náttúrulega kollagen myndun húðarinnar\*  
Kemur í veg fyrir niðurbrot kollagens af völdum UV ljóss\*  
Styrkir varnarlag húðarinnar\*  
\*in-vitro og in-vivo prófanir á DNA grunnni.



**BLUE LAGOON**  
ICELAND

Blúa Lónið | Laugavegur 15 | Flugstöð | Netverslun | Magasin du Nord

www.bluelagoon.is



ISENSKA SÍLA SÍL TOY 36900 0307

## Við bjóðum til páskaýningar laugardaginn 31. mars

Það verður páskastemning hjá umboðsaðilum Toyota um allt land

Vegleg páskatilboð af völdum bílum.

Allt að 100% fjármögnun og afsláttur af lántökugjöldum frá Avant fjármögnun.

Risapáskaegg og 100.000 kr. verðlaun fyrir besta Toyota málsháttinn.

Páskagetraun: Flugmiðar fyrir tvo á áfangastaði Ícelandair í Evrópu\*.

Góðgæti frá Nóa Síríusi og léttar veitingar í boði.

**Opið 12-16**

\*Flugvallarskattar ekki innifaldir



TODAY TOMORROW **TOYOTA**

Toyota Kópavogi  
Nýbýlavegi 4  
Kópavogur  
Sími: 570-5070

Toyota Akureyri  
Baldursnesi 1  
Akureyri  
Sími: 460-4300

Toyota Reykjanæsbæ  
Njarðarbraut 19  
Reykjanæsbær  
Sími: 420-6600

Toyota Selfossi  
Fossnesi 14  
Selfoss  
Sími: 480-8000

Toyota Austurlandi  
Miðási 2  
Egilsstaðir  
Sími: 470-5070

## VEISTU SVARIÐ?



1. Hvers konar tímamót urðu á Reyðarfirði á miðvikudag?
2. Hvaða íslenski söngvari sat nýverið fyrir svörum blaðamanns stórbláðsins Newsweek?
3. Hver lenti í öðru sæti í opnum flokki á Grand Prix móti í borðtennis um síðustu helgi?

SVÖRIN ERU Á BLS. 66

Deila Bretlands og Írans vegna bresku fanganna harðnar:

## Bretar leita til öryggisráðsins

**LONDON, AP** Bresk stjórnvöld óskuðu í gær eftir stuðningi öryggisráðs Sameinuðu þjóðanna við yfirlýsingu þar sem varðhald bresku hermanna fimmátán í Íran er fordæmt og tafarlausrar lausnar þeirra krafist.

Íranar birtu í fyrradag myndband af eina kvenkyns fanganum í sjónvarpi og þykir það, ásamt því að Bretar hafa leitað til öryggisráðsins, merki um að deilan hafi harðnað til muna.

Erindrekar hjá öryggisráðinu töldu líklegt að Rússar og fleiri gætu andmælt yfirlýsingunni þar sem í henni segi að Bretarnir hafi „verið við aðgerðir í íraskri

lögsögu“ sem írönsk stjórnvöld rengja.

Tony Blair, forsætisráðherra Bretlands, sagði í gær að bresk stjórnvöld myndu ekki semja um lausn bresku hermanna. Sagði hann að í samskiptum við aðila á borð við írönsk stjórnvöld væri nauðsynlegt að útskýra með þolinmæði hvað þurfi að gera og um leið gera ljóst að gripið verði til frekari aðgerða séu þeir ekki tilbúnir til að sýna skynsemi.

Íranskir námsmenn söfnuðust saman með skilti fyrir framan breska sendiráðið í Teheran, höfuðborg Írans, í gær og kröfðust þess að bresku hermennirnir yrðu



**FAYE TURNEY** Sleppa átti Turney, eina kvenmanninum meðal fanganna, í dag en hætt var við það vegna „rangrar hegðunar“ breskra stjórnvalda.

NORDICPHOTOS/AFP

leiddir fyrir íranskan rétt. Á einu skiltanna var aftöku krafist yfir hinum „fimmátán bresku árásmönnum“.

- sdg

Indónesarnir á Kárahnjúkum:

## Vinnuveitandinn fékk frest

**VINNUMARKAÐUR** Launakjör Indónesanna þrjátíu sem starfa hjá austurríska verktakafyrirtækinu Va Tech á Kárahnjúkum eru enn til skoðunar hjá Samstarfsnefnd um virkjanasamninginn. Þorbjörn Guðmundsson, formaður nefndarinnar, segir að ekki sé komin niðurstaða í málið en býst við að niðurstaðan liggja fyrir um miðja næstu viku.

„Vinnuveitendurnir gátu ekki veitt okkur þær upplýsingar sem við höfðum óskað eftir. Þeir óskuðu eftir fresti til 3. apríl til að skila þessum gögnum,“ segir Þorbjörn. „Það eru okkur mikil vonbrigði hvað þetta tekur langan tíma.“ - ghs

## Verið velkomin í upplýsingamiðstöðina

Verið velkomin í upplýsingamiðstöð álversins í Firði og kynnið ykkur rök fyrir stækkun álversins í Straumsvík og hvernig hún gerir gott álver ennþá betra.

Upplýsingamiðstöðin er opin alla virka daga frá kl. 14:00 – 18:00 og laugardaga frá kl. 11:00 – 16:00.

straumsvik.is



## Ósátt við þjónustu barnatannlæknis

Upplýsingum um þjónustu og kostnað á tannlæknastofum er ábótavant að mati móður sem nýverið fór með dóttur sína til barnatannlæknis. Hún er ósátt við að greiða fyrir óumbeðna meðferð. Tannlæknir furðar sig á viðbrögðunum.

**HEILBRIGÐISMÁL** „Það þarf að upplýsa þá sem leita til tannlækna betur um þá þjónustu sem þeir þiggja og kostnaðinn við hann,“ segir Anný Dóra Hálfánardóttir móðir þriggja ára stúlku. Anný er ósátt við reikning sem hún fékk frá tannlækni dóttur hennar. Reikningurinn hljóðaði upp á 12.500 krónur.

„Þegar ég fór yfir reikninginn sá ég að 6.500 krónur voru fyrir skoðunina sjálfa en þar fyrir utan greiddi ég 3.500 krónur í atferlismeðferð og 3.500 krónur í fræðslu,“ segir Anný. Hún segist ekki hafa beðið um annað en skoðun og að barnið hafi ekki þurft á atferlismeðferð að halda. „Hefði svo verið hefði ég látið fagaðila sjá um að veita barninu hana. Fræðslan sem ég þurfti að greiða fyrir held ég að hafi falist í því að tannlæknirinn sagði mér að það væru margar sykurmolar í goddrykkjum. Og að ég þyrfti að burstu tennurnar í henni vel. Það vissi ég vel fyrir og tel mig ekki þurfa að greiða mörg þúsund fyrir slíkar leiðbeiningar,“ segir Anný. Hún hvetur fólk til að kynna sér hversu háar upphæðir tannlæknar leggja ofan á fastagjaldið sem gefið er upp.

Ólafur Höskuldsson, barnatannlæknirinn sem Anný leitaði til, segir að ekki sé hægt að gera ráð fyrir því að fólk viti hvernig best sé að hirða um tennur barna. „Það er til einskis að vera að gera við tennur ef fólk veit ekki hvað það á að gera til að fyrirbyggja skemmdir,“ segir Ólafur þegar hann er spurður um fræðsluna. Atferlismeðferðina segir hann vera til að aðlaga börn komum á tannlæknastofur. „Yfirleitt þakkar fólk fyrir fræðslu en kvartar ekki,“ segir hann um aðfinnslur vegna reikningsins.

„Dóttir mín er mjög róleg og var ekkert hrædd við heimsókn til tannlæknisins. Hann ætti að geta metið hvaða börn þurfa á slíki



**ANNÝ DÓRA HÁLFÁNARDÓTTIR** Telur að rétt hefði verið af tannlækninum að bjóða henni að þiggja þá þjónustu sem hann veitti.

FRÉTTABLAÐIÐ/HEIÐA

## Afnám á banni við auglýsingum tannlækna: Auglýsingar upplýsa

**HEILBRIGÐISMÁL** Ágúst Ólafur Ágústsson, þingmaður Samfylkingarinnar, telur að með afnámi á takmörkunum á auglýsingum tannlækna og annarra heilbrigðisstarfsmanna, geti almenningur fengið betri upplýsingar um þjónustu lækna. Breytingarnar telur hann verða til þess að fólk þurfi ekki að treysta á orðróm og umtal þegar kemur að vali á heilbrigðisþjónustu.

Sigurjón Benediktsson, formaður Tannlæknafélags Íslands, telur frjálstar auglýsingar ekki vel til fallnar. Betur færi að koma upplýsingum um tannlæknaþjónustu fyrir á einum stað sem almenningi yrði gerður aðgengilegur. „Fólk veitir verði mikið fyrir sér þegar kemur að tannlæknum. Auglýsingar tel ég ekki líklegar til að lækka verð,“ segir Sigurjón.

- kdk

þjónustu að halda og boðið foreldrum að veita hana meti hann þörf á slíki meðferð. Það er alger óþarfi að gera hlutina svona óumbeðið,“ segir Anný. Sigurjón Benediktsson, formaður Tannlæknafélags Íslands, segir fræðslu nauðsynlegan þátt í tannlækningum. Hann tekur undir með Ólafi að ekki sé hægt

að gera ráð fyrir því að þekking réttu umhirðu tanna og að eins og aðrar stéttir vilji tannlæknar fá greitt fyrir þá þjónustu sem þeir veita. Hann bendir einnig á að á öllum tannlæknastofum eigi að vera listi með yfirliti yfir þjónustu og verð sem sjúklingar geti kannað við komu.

karen@frettabladid.is

SPARÐU 8.000 kr. föstudagur til fjár

GILDIR AÐEINS Í DAG á meðan birgðir endast!

16.900 kr. 24.900 kr.

Vnr. 50632102

**Gasgrill**  
ELEGANT UNION gasgrill með tveimur brennurum, pottjárn í grillgrind, 8,6kW. Grillflötur 50x41 cm. Neistakveikjari, hitamælir, efri grind og fitubakkí. Mjög auðvelt að hreinsa. Þrýstijafnari og slanga fylgir.

SPARÐU 8.000 kr. SPARÐU 8.000 kr.

Aðeins eitt grill á mann!

BYKO

GÆÐI Á LÆGRA VERÐI

Heilbrigðisráðherra um væntanlegt reykingabann á veitingahúsum:

## Vertar höfnuðu reykrýmum

**VEITINGAR** Siv Friðleifsdóttir, heilbrigðis- og tryggingaráðherra, segir að möguleg aðfærð fyrir reykingamenn hafi mikið verið rædd á fyrstu stigum reglugerðarsetningar um reykingabannið, sem sett verður í sumar.

Veitingamenn hafi á endanum sjálfir lagst gegn slíkum hugmyndum, þar sem sýnt þótti að einungis sumir þeirra gætu komið upp slíku rými. „Þeir vildu hafa jafnræði í þessu þannig það yrði ekki leyft,“ segir Siv og bendir á að þetta falli einnig að sjónarmiðum vinnu-



**SIV FRÍÐLEIFSDÓTTIR**

verndar, því starfsfólk þurfi að þrifa í reykerbergjum sem öðru rými. Að auki sýni reynslan að torvelt sé að halda reykrýmum aðskildum frá hinum. Öll rök hafi því komið saman gegn reykrýmum innan dyra.

Hins vegar sé væntanleg reglugerð sem skýri hvernig reykrými

utandyra skuli háttáð. Leyft verði að setja upp afmörkuð skýli með allt að þremur veggjum.

Forsvarsmenn Ólstofunnar íhuga nú málaferli vegna laga-setningarinnar og segjast aldrei hafa verið spurðir álits á henni. Siv hafnar þeirri umkvörtun og segir að helstu hagsmunasamtök hafi verið fengin til umsagnar. Nefnir hún sem dæmi Samtök ferðaþjónustunnar. Í þeim séu sannarlega krár, til dæmis Grand Rokk.

- kóp

LÉTT  
BYLGJAN  
967

- RÉTTU LÖGIN...ALLTAF!



# Gjöfin þín í Debenhams

## dagana 30. mars – 4. apríl

Ef þú kaupir Estée Lauder vörur fyrir kr. 4.400 eða meira færðu:\*

- Box með 4 Pure Color augnskuggum
- Perfectionist (CP+) 7 daga skammt af viðgerðarkremi sem dregur samstundis úr línum og hrukkum um 36%
- Pure Color Crystal varalit: Fulla stærð.
- Resilience Lift Extreme – meiri lyfting, meiri ljómi, meiri raki. 7 daga skammtur.
- Gentle Eye Makeup Remover: Augnfarðahreinsi sem fjarlægir augnmálningu milt og vel.
- Lash XL maskara – 10 daga skammt. Lengir augnhárin allt að 50%
- Pure White Linen : Nýr hreinn og ferskur ilmur.
- Fallega snyrtitösku

Verðgildi gjafarinnar er kr. 9.900.-

\* meðan birgðir endast



### Við mælum með:

Resilience Lift Extreme  
Ultra Firming Makeup SPF 15

Fullkominn farði með þessari ótrúlegu lyftingu sem þú færð ekki staðist. Farði sem ekki er fyrir hvern sem er. En fyrir þig, já. Þig sem vilt líta vel út, eins vel og unnt er. Þig sem ekki lítur á aldurinn sem vandamál. Hér er á ferðinni háþrúð formúla sem sameinar kosti frábærrar húðhirðu Resilience Lift Extreme og fullkomna áferð förðunarmeistarans. Svo er það lyftingin sem þú færð ekki staðist og rakinn sem þú veist að þú þarfnast. Og í kaupbæti færðu svo útgeislun sem sýnir öðrum hvað þú ert í alvöru falleg.



# DEBENHAMS

-FER ÞÉR VEL!

## HRAÐFERÐ Í STÆRÐFRÆÐI OG EÐLISFRÆÐI



### Vantar þig undirbúning í stærðfræði og eðlisfræði fyrir háskólanám?

Námskeið í stærðfræði og eðlisfræði fyrir nemendur með stúdentspróf hefjast 11. apríl og lýkur 15. júní.

Kennsla hefst 8:15 og lýkur 14:35 (15:35)  
Próf 18. - 22. júní.

Stærðfræði algebra: 90 kennslustundir  
Stærfræði rúmfræði: 90 kennslustundir  
Eðlisfræði: 90 kennslustundir

Umsóknarfrestur er til 3. apríl.

Allar nánari upplýsingar veita:

Málfríður Þórarinsdóttir s. 599 6438, malfrid@ru.is  
Snjólaug Steinarsdóttir s. 599 6463, snjolaug@ru.is  
Valdís Ösp Árnadóttir s. 599 6345, valdis@ru.is



HÁSKÓLINN Í REYKJAVÍK  
REYKJAVÍK UNIVERSITY

OFANLEITI 2 • HÖFÐABAKKI 9 • KRINGLAN 1  
SÍMI: 599 6200 • www.hr.is

Pungatakmarkanir á vegum landsins eru í 50 til 60 daga á ári:

## Veldur kostnaði og töfum

**SAMGÖNGUMÁL** Vegagerðin ákvað að setja pungatakmarkanir á vegi um allt land í vikunni vegna hættu á slitlagsskemmdum. Var þá áspungi takmarkaður við tíu tonn. Þungatakmarkanir eru á sumum vegum landsins í fimmtíu til sextíu daga á ári sem veldur miklum kostnaðarauka fyrir flutningafyrirtæki.

Samtök atvinnulífsins (SA) segja takmarkanirnar skapa óvissu og auka kostnað. Þær hafi í för með sér að afhending vöru tefst, vöruverð sé hærra en ella og skapi alls kyns óvissu og óþægindi með gríðarlegum kostnaði og fyrirhöfn sem leggist fyrst og fremst á fólk og fyrirtæki á landsbyggðinni.

Gámar og bílar eru hlaðnir samkvæmt ákveðnum stöðlum og reynist þeir of þungir samkvæmt úttekt vegaeftirlitsins þarf að umstafla til að ná réttri óxulþyngd. Í mörgum tilvikum er verið að flytja innsiglaða gáma en flutningafyrirtækin hafa ekki heimild til að rjúfa innsigli. Gunnar Jónsson, akstursstjóri hjá



**PUNGAFLUTNINGAR** Flutningar hafa færst æ meir yfir á þjóðvegina eftir að strandsiglingar lögðust af. Vegakerfið þolir flutningana illa.

FRÉTTABLAÐIÐ/PIETUR

Landflutningum, segir það rétt að pungatakmarkanir hafi mikil óþægindi í för með sér. „Við höfum búið við þetta lengi og dagarnir eru alltof margir miðað við það ástand sem ætti að vera á vegum landsins.“

Veturinn 2004 til 2005 voru pungatakmarkanir á vegum milli Akureyrar og Reykjavíkur í 49 daga og 57 daga í fyrravetur.

- shá

Neytendasamtökin:

### Mótmæla tolli á grænmeti

**NEYTENDAMÁL** Neytendasamtökin hafa sent forsætisráðherra og landbúnaðarráðherra bréf og mótmælt því harðlega að leggja eigi tolla á innflutt grænmeti frá löndum utan Evrópusambandsins í kjölfar aðgerða til að lækka matvælavæðing. Í bréfinu segir stjórn Neytendasamtakanna að það komi verulega á óvart að stjórnvöld hafi fallist á í samningum við Evrópusambandið að tollar verði á nýjan leik lagðir á grænmeti og minnt á að það hafi ekki verið tilviljun að tollar hafi á sínum tíma verið felldir niður á grænmeti.

Stjórn Neytendasamtakanna hvetja stjórnvöld til að beita sér fyrir því að þessum samningum verði breytt þannig að engir tollar verði lagðir á grænmeti.

Stjórn Neytendasamtakanna hvetja stjórnvöld til að beita sér fyrir því að þessum samningum verði breytt þannig að engir tollar verði lagðir á grænmeti.

- ghs



**VAKANDI UNGABARN** Svefnvandamál hjá börnum eru sögð algengari hjá nýbökkuðum foreldrum sem þurfa að læra inn á börnin og öðlast sjálfstraust.

FRÉTTABLAÐIÐ/GETTY

## Missa tveggja mánaða svefn

Börn ræna foreldra allt að tveggja mánaða svefni fyrsta æviárið. Mæður segjast missa meiri svefn en feður. Svefnleysið hefur varanleg áhrif á helming foreldra.

**VÍSINDI** Nýbakaðir foreldrar geta misst allt að tvo mánuði úr svefni fyrsta árið í lífi barnsins samkvæmt nýrri könnun meðal fimmhundrað foreldra. Þriðjungur sagðist að jafnaði missa 90 mínútur úr svefni hverja nótt sem jafngildir rúmlega heilli nótt í hverri viku og 68 nóttum á ári. Tæplega helmingur foreldra sögðust rífast yfir hvort fái minni svefn. Fréttavefur BBC greinir frá könnunni.

Alls sögðust 42 prósent mæðra bregðast við næturgráti barna sinna innan 30 sekúnda og tæp 70 prósent mæðra sögðu að það taki föðurinn fimm mínútur eða lengur. Aðeins eitt prósent mæðra sögðust geta sofið þegar barnið þeirra gréti og rúm 40 prósent þeirra sögðu föðurinn sofa værum blundi á meðan.

Fimmtungur foreldra sagðist vakna fjórum sinnum eða oftar á hverri nóttu fyrsta mánuðinn eftir fæðingu barnsins. Við eins árs aldur eru 38 prósent barnanna enn að vakna upp á nóttunni og 15 pró-

sent foreldra með börn á aldrinum eins árs til tveggja ára sögðust enn ekki ná örofnum svefni yfir nóttina.

Sumir foreldranna sögðu þessa reynslu frelsandi á þann hátt að þau gerðu sér grein fyrir því að þau þyrftu ekki jafn mikinn svefn og þau höfðu áður talið. En flest sögðu að svefnleysið hefði haft varanleg áhrif á þau.

Tæplega 60 prósent sögðust sofa lausar sem afleiðing þess að hlusta eftir börnunum sínum og ellefu prósent sögðust hafa átt erfitt með svefn eftir að þau urðu foreldrar.

Fjórðungur foreldra sagði að svefnleysið ylli álagi á samband þeirra. „Að vakna upp með grátandi barn nokkrum sinnum yfir nóttina getur verið einmanaleg reynsla, sérstaklega ef þú færð engan stuðning,“ sagði ein móðirin sem tók þátt í könnuninni.

Það sem margir sögðu hjálplegt var að koma á fastri venju áður en börnin færu í háttinn, á borð við það eða sögustund. [sdg@frettabladid.is](mailto:sdg@frettabladid.is)

Lélegir vegir af ásettu ráði:

### Á móti umferð bíla í Heiðmörk

**SAMGÖNGUR** Akvegum í Heiðmörk er af ásettu ráði haldið lítið við. Tilgangurinn er sá „að auka ekki umferð að nauðsynjalausu“ að því er segir í minnisblaði sem umhverfissvið Reykjavíkurborgar gerði í kjölfar þess að eldsneyti lak úr vörubíl sem lenti þar utan vegar. Bílinn var á vegum Klæðningar sem vinnur að umtali vatnslögn fyrir Kópavogsbæ. Vegna þessa viðhaldsleysis segir umhverfissviðið það vera spurningu hvort og hvernig vegirnir í Heiðmörk þoli umferð stórra flutningabíla, ekki síst á vetrum þegar gæta þurfi ytrustu varúðar.

- gar



**HEIÐMÖRK** Vegunum er lítt haldið við.

FRÉTTABLAÐIÐ/VALLI

07 | 70ÁR Á FLUGI



ISENSKULSILUS/ICE 2007/2007

### GEFÐU FERÐALAG Í FERMINGARGJÖF

Það er bæði þroskandi og gaman að sjá sig um í heiminum. Gjafabréf frá Icelandair, full greiðsla eða innborgun upp í flugfargjald, er fermingargjöf sem opnar nýjar leiðir.

+ Pantaðu fermingargjöfina á [icelandair.is/gjafabref](http://icelandair.is/gjafabref)

Gjafabréf gildir í tvö ár frá útgáfudegi til allra áfangastaða Icelandair í Evrópu og Bandaríkjunum.

A photograph of a modern, multi-story building at night. The building is lit from within, and a glowing neon sign in a window reads 'OPIÐ' in Icelandic. The sign is pink and outlined in green. The building has a balcony on the left side. In the background, another building and a car are visible under a dark blue sky.

OPIÐ

## VERÐUR OPIÐ HÚS HJÁ ÞÉR UM PÁSKANA?

Í augum innbrotspjófa er hús án heimavarnar opið hús. Heimavörn Securitas vaktar heimilið allan sólarhringinn og er beintengd stjórnstöð Securitas á Neyðarlínunni 112.

Hafðu samband við öryggsráðgjafa Securitas í síma 580 7000 og við aðstoðum þig við að finna þær lausnir sem best henta þér og heimili þínu.

[www.securitas.is](http://www.securitas.is)

Jórdaníukonungur segir Ísrael verða að velja á milli stríðs og friðar:

## Arabaleiðtogar bjóða land fyrir frið

**SÁDI-ARABÍA, AP** Arabaleiðtogar hafa á ný lagt fram tilboð sitt til ísraelskra stjórnvalda um land fyrir frið. Kalla þeir eftir beinum viðræðum í von um að blása lífi í friðarviðræður í Mið-Austurlöndum. Tilboðið var fyrst lagt fram árið 2002 en þá hafnað af Ísrael.

Leiðtogarnir komu saman í Sádi-Arabíu þar sem vandamál svæðisins voru rædd. Auk Ísraels var farið yfir ástandið í Írak, aukinn mátt Írans og lýstu leiðtogarnir yfir ótta við kjarnorkuvopnakaþplausn í Mið-Austurlöndum.

Talskona ísraelskra stjórnvalda sagði tilboðið áhugavert og hugs-



**LEIÐTOGAFUNDURINN** Amr Mussa, framkvæmdastjóri Arababandalagsins, Abdullah Bin Abdul, konungur Sádi-Arabíu, og Saud Al-Faisal, utanríkisráðgjafi Sádi-Arabíu, á fundinum. NORDICPHOTOS/AFP

anlegan grundvöll viðræðna en vildi ekki tjá sig meira um það að svo stöddu.

„Ísrael verður að velja á milli tveggja kosta: að lifa í hringrás stöðugs stríðs og vaxandi haturs eða að samþykkja möguleikann á friði og sambúð þjóða,“ sagði konungur Jórdaníu, Abdullah II, sem kallaði eftir því að Bandaríkin settu þrýsting á Ísrael.

Í tilboðinu felst viðurkenning á Ísraelsríki og varanlegur friður við arabaríki gegn því að Ísrael hverfi frá því landi sem var hertekið árið 1967. Kveðið er á um palestínskt ríki og „sanngjarna lausn“ á málum palestínskra flóttamanna sem voru þvingaðir af landi sínu sem nú er Ísrael.

- sgd



**BROSAD VIÐ BÖRNUM** Bætt tannvernd barna, hækkun barnabóta og ókeypis skólábækur fyrir framhaldsskólanema er meðal þess sem Samfylkingin leggur áherslu á í aðgerðaáætlun sem kynnt var í gær.

FRÉTTABLAÐIÐ/VALLI

Unga Ísland, aðgerðaáætlun Samfylkingarinnar í málefnum barna, var kynnt í gær:

## Bæta stöðu barna og unglinga

**STJÓRN MÁL** Samfylkingin kynnti í gær aðgerðaáætlun í málefnum barna sem nefnist Unga Ísland. Samkvæmt henni mun flokkurinn beita sér fyrir markvissum aðgerðum til að bæta stöðu barna og barnafjölskyldna á Íslandi á næsta kjörtímabili. Þetta verður gert í samstarfi við foreldra, skóla, sveitarfélög og fleiri.

Meðal aðgerða sem kynntar voru í gær eru bætt tannvernd

barna með ókeypis eftirliti og forvörnum, hækkun barnabóta, ókeypis skólábækur fyrir framhaldsskólanema og stóreflt forvarnastarf gegn kynferðisofbeldi. Einnig ætla flokkurinn að auka stuðning við börn innflytjenda í skólakerfinu.

„Við teljum skipta mestu máli að draga úr skerðingu barnabóta, gera öllum sem vilja kleift að sækja framhaldsskóla með því

að létta af þeim bókaþekkingu og tryggja að öll börn eigi greiðan aðgang að tannvernd og -eftirliti,“ segir Ingibjörg Sólrún Gísladóttir, formaður Samfylkingarinnar.

Hún segir kostnaðinn við fyrstu níu aðgerðirnar í áætluninni vera um tvo til þrjú milljarða króna. „Það eru ekki stórar upphæðir miðað við útgjaldaloforð ríkisstjórnarinnar.“

- sfs

# BÚRFELL

ÁN  
MSG

Taðreykt  
hangialegg

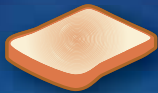

Sparskinka



Reykt  
brauðskinka



Beikon



Kindabjúgu



Sparskinka



Brauðskinka



Ungnautakjöt



Taðreykt  
hangialegg



Sparskinka



Ungnautakjöt



Brauðskinka



Hrossabjúgu



Kindabjúgu



Reykt  
brauðskinka

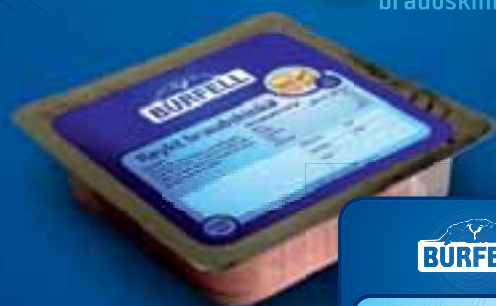

**Búrfell**  
í nýjum  
búningi,  
álegg í nýjum og endur-  
lokanlegum umbúðum.

Búrfell er heiti á fjalli ... raunar mörgum fjöllum á Íslandi sem öll eru svipuð að lögun. Sumir telja að heitið Búrfell sé skírskotun til kistuformsins, nánar tiltekið búrkistu eða matarkistu. Það er fín tilgáta.

Vörurnar frá Búrfelli eru ljúffengar gæðakjöttvörur en á sérlega góðu verði. Búrfellsáleggið er í endurlokanlegum umbúðum, enda er gott að geta lokað matarkistunni sinni.

**Búrfell, góður matur á borð**

www.ss.is



**Flott hugmynd að  
fermingargjöf**

**High Peak Redwood** svefnpoki  
Þægilegur að -30°  
Mesta kuldaþol -20C°

**Fermingartilboð**  
**5.990 kr.**  
Verð áður 7.990 kr.

Furðulegt peningaflóð:  
Seðlar veiddir  
upp úr á í Japan

**JAPAN, AP** Lögregla í Japan notaði fiskinet og hendurnar til að moka peningaseðlum upp á 2,7 milljónir jena, andvirði rúmlega 1,5 milljónum króna, upp úr á utan við Tókýó.

Vegfarandi gerði lögreglu viðvart er hann sá peningaseðla á floti í Sakai-ánni á mörkum Tókýó- og Kanagawa-sýslna, að því er talsmaður lögreglu greindi frá. Alls tókst að veidda 270 10.000-jena seðla upp úr ánni. Rannsókn stendur yfir á því hvernig á því stendur að seðlunum var fleygt í ána. Séu þeir ófalsaðir og þeirra ekki hitjað af réttmætum eignum innan hjálfs árs rennur féð í ríkissjóð. - aa

Verkalýðsfélög lækka félagsgjöld í 0,7 prósent af heildarlaunum 1. júlí:

# VR lækkar félagsgjöld um 30 prósent

**VINNUMARKAÐUR** VR hefur ákveðið að lækka félagsgjöld um þrjátíu prósent eða úr einu prósent af heildarlaunum í 0,7 prósent. Lækkunin tekur gildi 1. júlí, að sögn Stefaníu Magnúsdóttur, varaformanns VR. „Það tekur auðvitað tíma að ganga frá svona breytingum í sambandi við launakerfi og þess vegna tekur breytingin ekki gildi fyrr en þá,“ segir hún.

VR var rekið með 980 milljónum króna hagnaði í fyrra. „Félagið stendur það vel að við teljum enga ástæðu til að safna í sjóði heldur viljum frekar láta félagsmenn njóta þess. Við njótum hagkvæmni stærðarinnar,“ segir hún. Í VR eru nú 26 þúsund félagsmenn og snerta

þessar breytingar því um fjórða hvern starfandi mann á höfuðborgarsvæðinu.

Langflest félögin innan Rafiðnaðarsambandsins hafa samþykkt lækkun félagsgjalda upp á tæp tíu prósent, eða úr 1,1 prósent í 1,0 prósent, og afnám iðgjaldþaks. Björn Ágúst Sigurjónsson, fulltrúi hjá Rafiðnaðarsambandinu, segir að lækkunin taki gildi um áramótin ef öll félögin samþykki hana.

Hallór Grönvold, aðstoðarframkvæmdastjóri ASÍ, býst við að frekari umræða fari í gang í kjölfarið á þessum lækkunum, sérstaklega hjá verkalýðsfélögum með sterka rekstrarstöðu. - ghs

**FÉLAGSGJÖLDIN LÆKKA** Félagsgjöld verslunarmanna í Reykjavík lækka um 30 prósent 1. júlí, eða úr 1,0 prósent í 0,7 prósent. Lækkunin tekur til um fjórðungs starfandi manna á höfuðborgarsvæðinu.



**RÆNT OG RUPLAÐ** Verslun rænd í miðjum óeirðunum. FRÉTTABLAÐIÐ/AP

Óeirðir í París:

## Berserksgangur eftir miðaeftirlit

**FRAKKLAND, AP** Þrettán manns voru handteknir eftir óeirðir ungmenna í járnbrautastöðinni Gare du Nord í París á miðvikudag, að því er franskri innanríkisráðherra greindi frá.

Óeirðirnar hófust er miðalaus maður kýldi tvo miðaverði sem voru við eftirlit í jarðlestarstöð Gare du Nord. Gengi ungmenna gekk berserksgang, braut rúður og rændi verslanir.

Nýi innanríkisráðherra Francois Baroin, sem tók við embættinu af Nicolas Sarkozy á mánudag, sagði viðbrögð við miðaeftirlitinu hafa „farið úr böndunum og breyst í skæruhernað, í ólíðandi ofbeldi“. Margt þeirra ungmenna úr innflytjendafjölskyldum í úthverfunum norður af París, þar sem óeirðirnar urðu verstar í nóvember 2005, á leið um Gare du Nord. - aa



**ÁLVERIÐ Í STRAUMSVÍK** Samtök um betri byggð hafa lýst yfir andstöðu við fyrirhugaða stækkun. FRÉTTABLAÐIÐ/E.ÓL

Stækkun í Straumsvík:

## Telja álverið tímáskekkju

**SKIPULAGSMÁL** Samtök um betri byggð lýsa yfir eindreginni andstöðu við fyrirhugaða stækkun álvers ALCAN í Straumsvík.

Í yfirlýsingu frá samtökunum kemur fram að stækkun álvers svo nærri byggð sé fullkomin tímáskekkja. Samtökin benda á að útblástur frá stækkun álveri geti haft áhrif á heilsufar íbúa á höfuðborgarsvæðinu og að umhverfisspjöll vegna virkjana í neðri hluta Þjórsár verði veruleg.

Þá harma samtökin það hve ójafn leikurinn í áróðursstríðinu sé. ALCAN hafi ótakmarkað fjármagn meðan grasrótarsamtök á borð við Sól í Straumi þurfi að leita í vasa félagsmanna sinna.

Samtök um betri byggð eru umhverfis- og neytendasamtök á sviði borgarskipulags á höfuðborgarsvæðinu. - þo

### PÓLLAND

#### Krefjast fóstureyðingabanns

Þúsundir Pólverja tóku í gær þátt í kröfugöngu í Varsjá, þar sem krafist var allsherjarbanns við fóstureyðingum, einnig í tilvikum þar sem þungunin er til komin með nauðgun eða sífjaspellum. Gönguna skipulögðu herskár hægriflokkur og útvarpsstöðin Radio Maryja.



# NÝ SENDING KOMIN!

## Fyrstir koma, fyrstir fá

Nú er komin ný sending af D-Max sem fengið hefur frábærar undirtektir, rokið út og selst upp. Ef þú hefur verið að horfa til annarra pallbíla (nefnum engin nöfn en segjum til dæmis að það byrji á Hi og endi á lux) er tíma þínum mun betur varið með D-Max. Ekki aðeins er D-Max töluvert ódýrari heldur einnig aflmeiri, með nýja diselvel sem er hljóðlátari en nokkru sinni fyrr og **eyðir aðeins 8 l/100**. D-Max er með stærri felgum og meiri dráttargetu, aksturstölvu, þokuljósum, „cruise control“, halogen-ljósum, 6 hátölurum og loftkælingu. **Settu þig í girnin, D-Maxinn er kominn aftur!**



## Gerðu samanburð!

Vél og afköst	D-Max	Hi-Lux
Gerð	3.0	3.0
Ventlakerfi	16 ventla DOCH	16 ventla DOCH
Stimpilstærð	95,4 x 104,9	96,0 x 103,0
Slagrými	2999cc	2982cc
Hámarksafköst (hó/snm)	163/3600	171/3600
Hámarkstog (Nm/snm)	360/1800 - 3600	343/1400 - 3400
Dráttargeta	3 tonn	2,2 tonn
Framleiðsluland	Thailand	Afríka
<b>Verð sjálfskiptur</b>	<b>2.790.000 kr.</b>	<b>3.290.000 kr.</b>



**Ný diselvel með millikæli**  
Háþróuð tækni eins og millikæli og VGS (Variable Geometry System) skilar 13% betri eldsneytisnýtingu, meiri krafti og minni hávaða og minni útblæstri. Nýja diselvelin sem er hljóðlátari en nokkru sinni fyrr og **eyðir aðeins 6,5-9,4l/100**.



**Rúmgóður og þægilegur**  
Innviðir **ISUZU D-MAX** vekja jafnvel enn meiri gleði en ytra byrðið. Hann er einstaklega rúmgóður og ný hönnun á glæsilegu mælaborði með raflystum mælum og nýjum og notkunarvænum bílstjórásætum færa innra rýmið upp í nýja vídd hvað varðar þægindi.



**Innbyggt öryggi**  
Dúal SRS loftþúðar í framsætum minnka hættu bílstjóra og farþega komi til árekstrar, einkum þegar þeir eru notaðir með þriggja punkta ELR sætisbeltunum. Framljósín eru með slípsd kerfi sem eykur lýsingu og lengir sjónsviðið og eykur þannig enn öryggi bílstjóra.

Isuzu D-Max Sjálfskiptur **2.790.000 kr.** Beinskíptur **2.690.000 kr.**

**Ingvar Helgason**

Sævarhöfða 2 Sími 525 8000 www.ih.is

Opíð: Mánudaga – föstudaga kl. 9.00 - 18.00 og laugardaga kl. 12.00 - 16.00

Umboðsmenn um land allt	Akranes 431 1376	Akureyri 464 7940	Höfn í Hornafirði 478 1990	Njarðvík 421 8808	Reyðarfirði 474 1453
-------------------------	------------------	-------------------	----------------------------	-------------------	----------------------

# Verðið

19.560

Trampólín, 13 ft, h 88 cm  
3900563

Öryggisnet 9.990  
Fyrir trampólín  
3900564



10.590

Reiðhjól, 12"  
Bubbi Byggir og My Bonnie  
3899960/62



Reiðhjól, 16"  
Bubbi Byggir og My Bonnie  
3899961/63 12.590



17.900  
~~19.900~~

Kvenreiðhjól, 26"  
18 gírar  
3899942



Vorið **nálgast**  
frábær hjól á  
frábæru verði

**Nýtt**

Flíspeysur  
soft shell  
dömu og herra

6.995  
~~8.999~~



**Egger** borðplötur  
beyki og ljósgrá 64 sm  
breidd

**35%**  
afsláttur



2.590

Reiðhjólagraind 4.980  
Fyrir 5 hjól  
5797469 ~~6.650~~

Reiðhjólagraind  
Fyrir 3 hjól  
5797470



2.580  
~~3.445~~

Sama **lága** verðið  
um land allt

# Iækkar í Húsasmíðjunni



**Kælir/frystir, Electrolux**  
173/57 ltr. 150 sm, hvítur, orkunýting A  
1835903

**45.990**  
~~52.990~~



**Kælir, Amica**  
AC200, 122 sm, hvítur  
1808301

**39.990**



**39.990**  
~~59.990~~

**Blástursofn**  
Electrolux. 52 ltr.  
grill og pizzustilling.  
1830104



**35.990**  
~~49.990~~

**Helluborð**  
Electrolux.  
Breidd 60 sm  
1805504

## **Electrolux raftækin**

færðu í verslunum okkar um land allt



**2.990**<sub>m<sup>2</sup></sub>

 **Karelia**  
WOOD FLOORING

**Eik Robust, Karelia**  
Vandað smelluparket frá Finnlandi.  
146564



 **Ekkert lím**

**2.890**<sub>m<sup>2</sup></sub>

**Beyki Classic, Tarkett**  
Sænskt smelluparket.  
146817



**HÚSASMÍÐJAN**  
...ekkert mál



**SJALDSÉÐIR HVÍTIR** Svartir svanir eru ekki á hverju strá en þessi rak upp stór augu þegar hann rakst á einn hvítan. Sá var reyndar ekki af holdi og blóði en það hindraði ekki hlýjar tilfinningar sem vöknudu í brjósti hins svarta.

NORDICPHOTOS/AFP

Verjandi Jóns Gerald Sullenberger segir að vísa eigi ákæru á hendur honum frá dómi eða sýkna ella:

## Meðferðin á Jóni Gerald til skammar

**BAUGSMÁL** Vísa á ákæru á hendur Jóni Gerald Sullenberger, einum hinna ákærðu í Baugsmálinu, frá dómi á grundvelli sömu sjónarmiða og urðu til þess að ákæru gegn olúforstjórnunum var vísað frá dómi nýverið. Þessa krafðist Brynjar Nielsson, verjandi Jóns Gerald, þegar hann flutti málið fyrir hönd skjólstæðings síns í Héraðsdómi Reykjavíkur í gær.

Með þessu vísaði Brynjar til þess að Jón Gerald hefði stöðu vitnis í málinu við rannsókn þess, og veitti lögreglu upplýsingar um viðskipti sín við Baug. Þegar settur ríkissaksóknari hafi tekið við málinu hafi Jón Gerald verið kallaður til yfir-

heyrslu, en þá með stöðu sakbornings. Honum hafi verið rétt skýrsla sem hann gaf lögreglu sem vitni, og spurður hvort hann stæði við það sem þar hafi komið fram. Hann hafi svarað því játandi, og skómmu síðar verið birt ákæra.

„Ég held að þetta sé það galnasta sem ég hef nokkurn tímann heyrt,“ sagði Brynjar um þessi vinnubrögð lögreglu. Vitni geti verið refsað fyrir að greina rangt frá, en sakborningi ekki. Og ef Jón Gerald hefði neitað því að staðfesta skýrsluna hefði hann trúlega verið ákærður fyrir ranga skýrslugjöf.

Ef ákæru á hendur Jóni Gerald verður ekki vísað frá dómi sagði



**LOKS Í RÆÐUSTÓL** Brynjar Nielsson flutti málið fyrir skjólstæðing sinn, Jón Gerald Sullenberger, á tæpri klukkustund, og var ekki hálfdrætingur í tímalengd á við aðra verjendur.

FRÉTTABLAÐIÐ/HEIÐA

Brynjar að sýkna ætti umbjóðanda sinn. Ekki væri rétt sem verjandi annars sakbornings, og raunar sækjandi líka, hafi haldið fram

að Jón Gerald hafi játað saknæmt brot. Hann er ákærður fyrir að aðstoða hina ákærðu við bókhaldsbrot með því að útbúa tilhæfuleausan kreditreikning.

„Það er ekki refsivert að útbúa tilhæfuleausan reikning,“ sagði Brynjar. Ekkert bendi til þess að reikningurinn hafi verið til staðar þegar færslan sem ákært er vegna var færð í bókhald Baugs. Auk þess hafi reikningurinn verið útbúinn í Bandaríkjunum, og til að dæmt verði fyrir það hér á landi verði saksóknari að vera búinn að sýna fram á að slíkt sé saknæmt í Bandaríkjunum líka, sem hann hafi ekki gert.

- bj

### BAUGSMÁLIÐ Á NÆSTUNNI

Aðalmeðferð Baugsmálsins lauk á sjötta tímanum í gær, og var málið þá lagt í dóm. Alls komu 90 vitni fyrir dóminn á þeim sjö vikum sem aðalmeðferðin tók, auk þriggja sakborninga, þeirra Jóns Ásgeirs Jóhannessonar, Tryggva Jónssonar og Jóns Gerald Sullenberger.

Lögum samkvæmt hefur dómurinn þrjár vikur til að kveða upp dóm, en í ljósi umfangs málsins, og þess að páskar eru á næsta leiti, sögðust sækjandi og verjendur ekki

reikna með að dómur falli fyrr en í fyrri hluta maímánaðar. Ef meira en átta vikur líða frá því mál er dómtekið þar til dómur er kveðinn upp geta sækjandi og verjendur krafist þess að málið verði flutt á nýjan leik.

Eins og upplýst var á miðvikudag heldur rannsókn á meintum skattalagabrotum einstaklinga tengdum Baugi áfram, og hefur Jón Ásgeir þannig verið beðinn um að gefa skýrslu hjá efnahagsbrotadeild ríkislögreglustjóra seinnipartinn í apríl.



**Á LOKAMETRUM** Gestur Jónsson (til hægri) og Jakob R. Möller notuðu síðustu mínútu hádegishléssins í gær til að undirbúa sig fyrir lokahneygðinni á aðalmeðferðinni, sem hefur tekið allan tíma málflytjenda síðustu vikur.

FRÉTTABLAÐIÐ/GVA

## Yrði að hætta sem forstjóri

Verði sakborningar í Baugsmálinu sakfelldir mega þeir ekki stýra fyrirtækjum í þrjú ár. Hlytur að vega þungt í huga dómenda segir verjandi. Eins og leigubílstjóri sem brýtur umferðarlög segir sækjandi.

**BAUGSMÁL** Verði Jón Ásgeir Jóhannesson eða Tryggvi Jónsson sakfelldir fyrir eitthvert af þeim brotum sem þeir eru ákærðir fyrir í Baugsmálinu mega þeir ekki sitja í stjórnun mega þeir ekki stýra þeim næstu þrjú ár. Jón Ásgeir yrði því að hætta störfum sem forstjóri Baugs Group.

Þetta kom fram í máli Gestu Jónssonar, verjanda Jóns Ásgeirs, og Jakobs R. Möller, verjanda Tryggva, í munnlegum málflutningi í málinu í gær.

Þeir vísuðu í 66. grein hlutafélagalaga, þar sem segir: „Stjórnarmenn eða framkvæmdastjórnar skulu vera lögráða, fjár síns ráðandi og mega ekki á síðustu þremur árum hafa í tengslum við atvinnurekstur hlotið dóm fyrir refsiverðan verknáð samkvæmt almennum hegningarlögum eða lögum um hlutafélög, einkahlutafélög, bókhald, ársreikninga, gjaldþrot eða opinber gjöld.“

Vegna þessa ákvæðis er í raun verið að svipta sakborninga atvinnu sinni, verði þeir fundnir sekir, sagði Jakob. Slík óbein refsing hljóti að vega þungt í huga dómenda.

Sigurður Tómas Magnússon, settur ríkissaksóknari í Baugsmálinu, sagði ekki duga að benda á þessar afleiðingar. Hægt sé að líkja þessu við leigubílstjóra sem sé sakfelldur fyrir umferðarlagabrot og sviptur ökuréttindum. Þó refsingin hafi áhrif á atvinnustarfsemi hans eigi það ekki að verða til þess að honum sé ekki gerð refsing.

Jakob dró í gær enga dul á það að Tryggvi hefði gert mistök þegar

hann færði andvirði kredityfirlýsingar frá færeyska fyrirtækinu SMS sem tekjur í hálfársuppgjöri Baugs sumarið 2001. Mistökin eigi sér þó skýringar, Tryggvi hafi þurft að gera margt á stuttum tíma þegar hann kom til landsins þegar verið var að ljúka uppgjörinu.

„Þarna var að sjálf-sögðu enginn ásetningur um að blekkja eða færa bókhaldið í sjálfu sér á rangan hátt, enda ekki Tryggvi sjálfur sem færði bókhaldið. Þetta var ekki ásetningur heldur afsakanlegt gáleysi mjög önnur kafins manns,“ sagði Jakob.

Gestur Jónsson sagði skýringar Jóns Ásgeirs og Tryggva um mánaðarlegar greiðslur Baugs til Nordica, félags Jóns Gerald Sullenberger, ekki hafa tekið breytingum. Tryggvi og Jón Ásgeir eru ákærðir fyrir að draga fé úr Baugi til að fjármagna hlut Fjárfestingafélagsins Gaums í skemmtibátnum Thee Viking, en Gaumur er fjölskyldufyrirtæki Jóns Ásgeirs.

Gestur sagði rannsókn lögreglu vegna þessa ákæruliðar gagnrýniverða. Í fyrsta lagi hafi ekki verið kannað í hvað Jón Gerald hafi eytt peningunum sem Baugur greiddi til Nordica. Endurskoðendur verjenda hafi ekki séð samhengi milli mánaðarlegra greiðslna frá Baugi og greiðslna vegna Thee Viking.

Í öðru lagi hafi Jón Ásgeir og fleiri bent á að greiðslurnar til Nordica hafi átt sér hlíðstæðu í viðskiptum við danska fyrirtækið Simon's Agentur, sem hafi gegnt sama hlutverki fyrir Baug og Nordica. Það hafi ekki verið rannsakað.

brjann@frettabladid.is

### ORÐRÉTT

„Það má segja að það geti aðeins vafist fyrir hinum lærðustu mönnum að skilja þessi atriði, fyrir okkur hina virðast þessi refsiatriði liggja í augum uppi.“

Sigurður Tómas Magnússon, settur ríkissaksóknari, taldi túlkun verjenda á lagagrein sem ákært er vegna ofar sínum skilningi, og greinilega ofar skilningi Hæstaréttar líka.

„Meðferðin sem hann hefur mátt þola í þessu máli, þessi ágæti maður, er til háborinnar skammar, og nánast fær mann til að gráta.“

Brynjar Nielsson, verjandi Jóns Gerald Sullenberger, sagði þá meðferð sem umbjóðandi hans hafði fengið hjá lögreglu til skammar, hann hafi í raun verið ákærður vegna þess sem hann sagði sem vitni í málinu.

„Tryggvi Jónsson er algerlega sannfærður um sakleysi sitt, og það er ég líka.“ Jakob R. Möller, verjandi Tryggva Jónssonar, sagði umbjóðanda sinn hafa sýnt mikinn samstarfsvilja við rannsókn málsins þó reynt hafi mikið á þolinmæðina.

„Það er þá ekki í eina skiptið sem hann hefur gert eitthvað sem er ekki alveg gáfulegt.“ Gestur Jónsson, verjandi Jóns Ásgeirs Jóhannessonar, vitnaði

í orð saksóknara að það hafi ef til vill ekki verið sérlega gáfulegt af Jóni Gerald að gefa út 62 milljóna króna tilhæfuleausan kreditreikning.

„Etli þetta sé ekki sökudólgurinn.“

Þrátt fyrir orðanna hljóðan gerði Brynjar ekki merka uppgötvun á síðasta degi aðalmeðferðarinnar og dró fram hinn seka mann, eins og lögræðingum í sjónvarpsþáttum er támt, heldur uppgötvuð hann að Gestur Jónsson hafi skilið eftir blaðið í ræðupólitinu og kom því til skila.

„Þetta er svona ef dóminn skyldi vanta pappír.“

Jakob bauðst til að afhenda dómurum yfirlitsblað yfir blaðsíðu-tilt sem vísað var til í málflytningu hans.

„Ég er nú búinn að segja það að við ætlum ekki að láta kaffera okkur.“

Arngrímur Ísberg dómsformaður tók fremur dræmlega í að bæta enn á skjalafloðið í málinu, sem þykir talsvert fyrir.

„Það er alltaf erfitt fyrir dóminn þegar sóknin og vörnin eru ekki að flytja sama málið.“

Sigurður Tómas Magnússon sagði að hann og verjendur hafi allt að því talað í kross um ákveðin ákæruæfni.

Fasteignafélagið Stoðir hf., kt. 450599-3529, hefur gefið út lýsingu vegna skráningar skuldabréfa sem Kauphöll Íslands hefur samþykkt fyrir hönd Fjármálaeftirlitsins og gert aðgengilega almenningi frá og með 30. mars 2007.

Eftirfarandi skuldabréfaflokkur hefur verið gefinn út:

Skuldabréfaflokkur að fjárhæð kr. 3.000.000.000 var gefinn út þann 21. ágúst sl. og er auðkenni flokksins í Kauphöll Íslands STOD 06 2. Bréfin verða skráð í Kauphöll Íslands þann 30. mars 2007. Hver eining bréfanna er kr. 5.000.000. Skuldabréfin eru óverðtryggð og skulu bera 3ja mánaða REIBOR vexti auk 1,9% álags. Höfuðstóll bréfanna skal endurgreiðast þann 21. ágúst 2011, en vaxtagjalddagar skulu vera fjórum sinnum á ári, sá fyrsti var þann 21. nóvember 2006 og síðan á þriggja mánaða fresti

Lýsingu þessa er hægt að nálgast hjá útgefanda Fasteignafélaginu Stoðir hf., Kringlunni 4 - 12, 103 Reykjavík og á vefsetri Kauphallar Íslands www.news.icex.is og á vefsetri útgefanda Fasteignafélagsins Stoða hf. www.stodir.is. Umsjónaraðili skráningarinnar er Kaupþing banki hf.

Reykjavík 30. mars 2007

**KAUPÞING**



**Komdu  
nordur!**

# Páskævintýri á Akureyri



## **Komdu á skíði!**

Opið alla páskana í Hlíðarfjalli. Hreinræktað skíðaævintýr! Samhliðasvig og sprettganga í Fjallinu – og í miðbænum.

## **Komdu í leikhús!**

Lífið notkunarreglur, Best í heimi og Ausa hjá Leikfélagi Akureyrar. Nánar á [www.leikfelag.is](http://www.leikfelag.is).

## **Komdu í sund!**

Vatnaparadísin í Sundlaug Akureyrar opin frá kl. 9.00-19.00 alla páskana.

**Bærinn iðar af lífi um páskana:** Myndlistarsýningar, símfóníutónleikar, rokktónleikar, öðruvísi tónleikar, dansleikir, úrval veitingarhúsa, kynning á mat úr héraði, kaffihúsin opin, Íslandsmót í kraftlyftingum, góða veðrið og góða skapið í sannkölluðu páskævintýri á Akureyri.



Allt um viðburðina í bænum  
á [www.akureyri.is/atburdadagatal](http://www.akureyri.is/atburdadagatal).

Akureyri.is - Nordurland.is



**ALLT Í STÍL** Elísabet II Bretadrottning klikkaði ekki á því að hafa regnhlífina í stíl við fötin þegar hún þurfti að grípa til hennar á göngu sinni um nýjar aðalstöðvar tennissamtakanna í London í gær.

NORDICPHOTOS/AFP

Skipulagssjóður Reykjavíkur semur við Festar ehf. um fasteignir í miðbænum:

## Borgin selur hús fyrir 400 milljónir

**SKIPULAGSMÁL** Reykjavíkurborg hefur selt einkahlutafélaginu Festum átta hús og lóðir við Laugaveg og Hverfisgötu fyrir 400 milljónir króna.

Fasteignir sem borgin selur eru Laugavegur 17, Laugavegur 19, Laugavegur 19b, Hverfisgata 30, Hverfisgata 32, Hverfisgata 32a, Hverfisgata 32b og Hverfisgata 34.

„Eru viðskipti þessi tilkomin vegna óska og hvatningar kaupanda um að sameina lóðir á þessum byggingarreit,“ segir í kaupsamningnum.

Eigendur Festa hafa allt frá árinu 1999 keypt upp eignir á umræddum reit sem afmarkast af Laugavegi, Klapparstíg, Hverfisgötu og Smiðjustíg. Reykjavíkurborg hefur fyrir sitt leyti haft það markmið frá árinu 2004 að reiturinn kæmist í uppbyggingu og

hefur keypt þar talsvert af eignum.

Endurskoða á deiliskipulag reitsins. Við það á að hafa hagsmuni verslunar sérstaklega í huga. Verslanir verði á fyrstu hæð og hótél og íbúðir á efri hæðum. Einnig er rætt um 50 til 60 nýjar íbúðir á miðjum reitnum og bílakjallara fyrir 250 bíla.

Festar greiða 100 milljónir króna við undirritun kaupsamningsins og næstu 150 milljónir þegar deiliskipulag hefur verið staðfest. Síðustu 150 milljónir kaupverðsins greiða Festar síðan þegar bygginganefndarteikningar hafa hlotið samþykki borgaryfirvalda.

- gar

**LAUGAVEGUR** Húsin númer 17 og 19 við Laugaveg eru meðal þeirra sem borgin hefur selt Festum ehf. sem hyggja á mikla endurnýjun á reitnum þar í kring.

FRÉTTABLAÐIÐ/STEFAN



ARGUS / 07-0166

## 10% vaxtaauki!

Þeir sem stofna sparnaðarreikningana **SPRON Vaxtabót** eða **Viðbót** á Netinu **fyrir 1. maí næstkomandi** fá um næstu áramót 10% vaxtaauka á áunna vexti til 1. júlí nk.

Nýttu þér þetta **TILBOÐ** og stofnaðu reikning á spron.is



**AUGLÝSINGASÍMI**  
**550 5000**  
**FRÉTTABLAÐIÐ**



**FRÁ FUNDI UMHVERFISRÁÐHERRA** Josef Pröll, umhverfisráðherra Austurríkis, og kollegar hans Jónína Bjartmarz, Dick Roche frá Írlandi og Helen Björnøy frá Noregi.

Ráðherrar hvetja til lokunar Sellafeld-kjarnorkuversins:

## Kjarnorka ekki lausn á loftslagsvanda

**UMHVERFISMÁL** Jónína Bjartmarz umhverfisráðherra Íslands, og umhverfisráðherrar Írlands, Noregs og Austurríkis hvetja til lokunar Sellafeld-kjarnorkuversins í Englandi og vara sterklega við kjarnorku sem lausn á loftslagsvanda.

Jónína sat fund umhverfisráðherra í Dublin á Írlandi á mánudag, þar sem rætt var um kjarnorku og fyrirhugaða enduroppun THORP-endurvinnsluversins í Sellafeld á Englandi. Ráðherrarnir hvetja bresk stjórnvöld til að opna ekki kjarnorkuverið að nýju í ljósi ítrekaðra öryggisvandamála sem komið hafa þar upp, en hefja þess í stað undirbúning að lokun Sellafeld-stöðvarinnar í heild sinni.

Nokkur umræða hefur verið undanfarin misseri í Evrópu og víðar um að auka orkuframleiðslu með kjarnorku í ljósi loftslagsbreytinga. Í yfirlýsingu umhverfisráðherra Íslands, Írlands, Noregs og Austurríkis sem ritað var undir á fundinum er varað sterklega við því að litið sé á kjarnorku sem lausn á loftslagsvandinum.

Endurvinnsla Breta á geislavirkum úrgangi í Sellafeld og losun geislavirkra efna í hafið hefur lengi verið íslenskum stjórnvöldum þyrnir í augum. Íslensk stjórnvöld hafa ítrekað lýst yfir áhyggjum vegna Sellafeld-stöðvarinnar og endurteknum óhöppum þar, oft í samvinnu við stjórnvöld á hinum Norðurlöndunum og á Írlandi.

- shá



## Er Neytendastofa nokkuð upptekin við svefnrannsóknir?

Þær opinberu stofnanir sem eiga að vernda neytendur fyrir „Múskó-væðingunni“ láta lítið fyrir sér fara. Halda mætti að þær væru uppteknar við svefnrannsóknir. Á meðan líða neytendur fyrir Múskó-væðingu viðskiptalífsins.

Skoðu málið á [www.musko.is](http://www.musko.is)

**Um hlutverk Neytendastofu**  
4. gr. Neytendastofa fer með eftirlit samkvæmt lögum þessum í umboði viðskiptaráðherra sem fer með framkvæmd laganna.  
Hlutverk Neytendastofu samkvæmt lögum þessum er að:

- framfylgja boðum og bönnum laganna,
- ákveða aðgerðir gegn óréttmætum viðskiptaháttum,
- stuðla að auknu gagnsæi markaðarins.

III. kafli. Eftirlit með gagnsæi markaðarins.

19. gr. Í því skyni að upplýsa neytendur og efla verðskyn þeirra aflar Neytendastofa upplýsinga um verð, verðmyndun og önnur viðskiptakjör og birtir niðurstöður eftir því sem ástæða þykir til. Neytendastofa skal setja verklagsreglur um öflun slíkra upplýsinga, meðferð þeirra og birtingu.



**MÚRBÚÐIN**

Byggingavöruverslunin í Árbænum

Kletthálsi 7 · Sími: 544-5470 · sala@murbudin.is · www.murbudin.is

**Neytendur athugið! Múrbúðin selur allar vörur sínar á lágmarksverði fyrir alla, alltaf. Gerið verð- og gæðasamanburð!**

# Tími til að mála!



Ekki hlaupa eftir gervitilboðum, „fyrri verðum“ eða „afsláttum“ – hjá okkur færðu alltaf hagstætt verð og mikil gæði.



Allir ljósir litir

DEKACRYL 7  
Gljástig 7 10 lítrar

Kr. 2.990,-



Allir ljósir litir

DEKAPRO 20  
Gljástig 20 4 lítrar

Kr. 2.695,-



Allir ljósir litir

DEKAPRO 10  
Gljástig 10 10 lítrar

Kr. 3.150,-



DALAPRO MEDIUM  
Spartil 3 lítrar

Kr. 874,-



SCALA MASTERLACK  
40% gljái 1 líter

Kr. 868,-

Fáðu ráð hjá fagmanninum!



Hjá Múrbúðinni starfar hann Jón Kristinn Snorrason málarí sem gefur góð ráð um val og notkun á málningu og málningarvörum.

Hjá okkur færðu aðeins  
gæðamálningu á góðu verði

Opið mán. - fös. 8-18  
laugardaga 9-15

LÆKKUM  
VERÐIÐ Á  
BYGGINGA-  
VÖRUM



DEKA ROCK  
Samskeytaspartl  
28 kg

Kr. 1.695,-



## MÚRBÚÐIN

Byggingavöruverslunin í Árbænum  
Kletthálsi 7 · Sími: 544-5470 · sala@murbudin.is · www.murbudin.is

Neytendur athugið! Múrbúðin selur allar vörur sínar á lágmarksverði fyrir alla, alltaf. Gerið verð- og gæðasamanburð!



**LITRÍKUR LÆKNIR** Læknar við Læknavísindastofnun Indlands fögnuðu ákafst á götum úti eftir að hæstiréttur afnam áætlun stjórnvalda um að auka nemendakvóta háskóla. Áætlunin miðaði að því að taka helming af nemendaplássum frá fyrir fátæka landsmenn.

NORDICPHOTOS/AFP

Persónuvernd fundaði með Alcan á Íslandi vegna kosningavefs fyrirtækisins:

## Starfsmenn gátu skoðað svörin

**PERSÓNUVERND** Fulltrúar Persónuverndar heimsóttu á miðvikudag Alcan í Straumsvík til að skoða kerfi sem stýrir kosningavef fyrirtækisins. Að sögn Sigrúnar Jóhannesdóttur, forstjóra Persónuverndar, var fundurinn gagnlegur. „Við fengum afhent ýmis gögn sem við erum að fara í gegnum núna. En það hefur ekki verið tekin ákvörðun um frekari aðgerðir og ég get ekkert fullt um hvenær sú niðurstaða mun liggja fyrir.“

Alcan gerði ákveðnar breytingar á vefnum þegar fyrirtækinu barst fyrirspurn frá Persónuvernd 15. mars síðastliðinn. Í svarbréfi sem

fyrirtækið sendi frá sér síðastliðinn föstudag vegna vefsins segir meðal annars að „byrjað var á úthringingum 10. mars síðastliðinn. Fram til 15. mars gátu þeir starfsmenn sem skráðu upplýsingar skoðað svör einstaklinga, sem og „administrators“ (vefstjóra).“

Þörf fyrir þennan aðgang hafi síðar ekki reynst nauðsynlegur „þegar á reyndi og ekki er vitað til þess

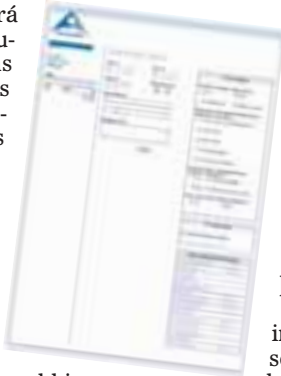

kosningavefsins. að aðgangurinn hafi verið nýttur. Var því ákveðið að fella þennan möguleika út úr kerfinu.“ Þeim viðmælendum sem skráðir voru í kerfið á þessum tíma var ekki tilkynnt um að vefstjórar hefðu aðgang að öllum svörum sem þeir gáfu þegar hringt var í þá.

Auk þess hefur spurning um forsendur þeirra sem hringt er í verið fjarlægð úr gagnagrunni

kosningavefsins.

- þsj

Síbrotaður frá Litháen:

## Stórþjófur í gæsluvarðhald

**DÓMSMÁL** Litháískur karlmaður hefur verið úrskurðaður í gæsluvarðhald til 20. apríl. Hæstiréttur hefur staðfest þann úrskurð.

Maðurinn er grunaður um að hafa stolið ýmsum verðmætum úr verslunum á höfuðborgarsvæðinu. Við leit á honum fann lögregla gasvopn og hníf.

Maðurinn hefur hlotið fjóra refsíðoma á árunum 1993-2001 í heimalandi sínu, samkvæmt upplýsingum frá Interpol. Fyrst þriggja ára fangelsi fyrir rán, þá fjögurra ára fangelsi fyrir rán og eignaspjöll, síðan fjögurra ára fangelsi fyrir rán og loks þriggja ára fangelsi fyrir þjófnað.

- jss



**MÓTMÆLAGANGAN** Fimmhundruð foreldrar og börn gengu fylktu liði að þinghúsinu.

FRÉTTABLAÐIÐ/AP

Mótmæli á Nýja-Sjálandi:

## Á móti banni við flengingum

**NÝJA-SJÁLAND, AP** Börn og foreldrar sameinuðust í mótmælagöngu í höfuðborg Nýja-Sjálands, Wellington, á miðvikudag vegna lagafrumvarps sem kveður á um bann við flengingum.

Eru mótmælin hluti af andstöðu við áætlun um að afnema ákvæði í hegningarlögum sem leyfir foreldrum að nota „hæfilegt afl“ til að aga börn sín.

Styðjendur frumvarpsins segja gildandi lög hafa verið notuð til að tryggja sýknu fyrir foreldra sem hafa verið ákærðir fyrir að berjja börn sín.

Í 500 manna mótmælagöngunni mátti sjá skilti með slagorðunum: „Skiptið ykkur ekki af fjölskyldum“ og „Flengingar eru ekki barsmíðar“. Ein stúlka veifaði skilti sem á stóð „Þið eruð ekki mamma mín og pabbi“.

- sdg

Starfsmannahátíð Fjarðaáls:

## Ráðherrar til Reyðarfjarðar

**IDNADUR** Geir H. Haarde forsætisráðherra býður starfsmenn Alcoa Fjarðaáls á Reyðarfirði velkomna á starfsmannahátíð á morgun. Ásamt honum verða Valgerður Sverrisdóttir utanríkisráðherra og Jón Sigurðsson iðnaðarráðherra gestir hátíðarinnar.

„Þetta er hátíð sem Bandaríkjamenn kalla welcoming ceremony,“ segir Erna Indriáadóttir, upplýsingafulltrúi Alcoa Fjarðaáls. Bernt Reitan, aðstoðarforstjóri Alcoa í Bandaríkjunum verður einnig meðal gesta á hátíðinni á morgun.

- sps

### JAPAN

#### Bresk kona finnst látin

Lögregla í Japan leitar nú manns eftir að bresk kona fannst látin í sandfylltu baðkari í íbúð hans í úthverfi Tókýó á mánudag. Baðkarið með líkinu hafði verið sett út á svalir íbúðarinnar. Dánarorsök konunnar, sem var 22 ára tungumálakennari, lá ekki fyrir.

### LÖGREGLUFRÉTTIR

#### Bílvælti í Heiðmörk

Bílstjóri flutningabíls var fluttur á slysadeild eftir að hann velti bíl sínum í Heiðmörk á miðvikudag. Meiðsli hans voru óveruleg. Vörubíllinn var fullestaður þegar atvikið átti sér stað en vel gekk að koma honum á rétta kjöl. Svöltil olía lak úr bílnum.



**EYÐIEYJA** Þurft hefur að fresta frekari framkvæmdum á byggingarsvæðinu vegna hússins sem stendur á því miðju.

FRÉTTABLAÐIÐ/GETTY

Hús staðfastrar konu stendur uppi í miðju byggingarsvæði:

## Húseigandinn sem neitar að selja

**KÍNA** Húsið skagar upp úr á risavöxnu byggingarsvæði þar sem grafið hefur verið alls staðar umhverfis það. Fólk kallar það „Naglahúsið“ vegna staðfestu eiganda þess sem neitar að selja verktökum það, eins og nagli sem ekki er hægt að fjarlægja, að því er kemur fram á fréttavef Herald Tribune.

Barátta Wu Ping fyrir húsinu undanfarin tvö ár hefur vakið heimsathygli. Yfir 280 nágrannar hennar sættust á bætur sem þeim voru boðnar fyrir hús sín en hún stendur föst á sínu.

Á hverju ári mótmæla þúsundir Kínverja því að þurfa að víkja af heimilum sínum fyrir nýjum háhýsum, golfvöllum eða iðnaðarhverfum. Sögur eru sagðar af handtökum og jafnvel barsmíðum á fólki sem mótmælir brottflutningi.

Wu segist hafa meiri trú en aðrir. „Ég trúir því að þetta sé mín löglega eign og ef ég get ekki varið mín réttindi þá hefur það nýju eignalögin að háðungi.“ Á hún þar við lög sem kínverska þingið setti fyrr í þessum mánuði þar sem eignaréttur er í fyrsta skipti tryggður lögum samkvæmt.

Þrátt fyrir allt lítur út fyrir að barátta Wu muni tapast á endanum. Verktakarnir sneru sér loks til húsnæðisyrvalda í borginni sem gáfu út heimild til niðurrifs.

- sdg



**TVEGGJA ÁRA BARÁTTA** Wu hefur háð baráttu um húsið sitt í tvö ár og segist hún ekki hafa fengið aðgang að því á þeim tíma.

FRÉTTABLAÐIÐ/GETTY



## UTANKJÖRSTAÐASKRIFSTOFA SJÁLFASTÆÐISFLOKKSINS

Valhöll, Háaleitisbraut 1, 2. hæð, 105 Reykjavík  
Símar: 515 1735 og 898 1720, fax: 515 1717  
Netfang: oskar@xd.is

### Utankjörfundarþkvæðagreiðsla vegna alþingiskosninganna 12. maí nk. er hafin.

Kosið er hjá sýslumönnum um allt land. Hjá Sýslumanninum í Reykjavík, Skógarhlíð 6, er kosið alla virka daga kl. 9.00 – 15.30, laugardaga, sunnudaga og aðra helgidaga kl. 12-14, en lokað föstudaginn langa og páskadag.

Utankjörstaðaskrifstofan veitir allar upplýsingar og aðstoð við kosningu utan kjörfundar. Einnig er hægt að nálgast upplýsingar á heimasíðu Sjálfstæðisflokksins [www.xd.is](http://www.xd.is) og á upplýsingavef dómsmálaráðuneytisins [www.kosning.is](http://www.kosning.is)

### Sjálfstæðisfólk!

Látið okkur vita um stuðningsmenn sem ekki verða heima á kjördag, t.d. námsfólk erlendis.



SJÁLFASTÆÐISFLOKURINN

# SETTU ÞAÐ SAMAN



Verð frá kr.:  
**130.716,-**

ÞRÍR  
SÝNINGARSALIR:

■ SMÁRALIND  
■ AKUREYRI  
■ SELFOSS



**202.048,-**

Hvít háglans/4000

ORMSSON LÁN: Mánaðarleg jöfn afborgun í 48 mánuði : Kr. 5.858.-

NÝTT  
2007

## HTH gæðin kosta minna ef þú setur það saman ...

### Af hverju að borga meira?

HTH er leiðandi í framleiðslu innréttinga á Norðurlöndum og býður besta verð sem völ er á fyrir þá sem vilja sjálfir taka þátt í uppsetningu á eigin eldhúsi.

Gerðu verðsamanburð og þú munt komast að því að **Settu það saman** línun frá HTH kostar minna en sambærilegar innréttingar á markaðinum.

### Vönduð framleiðsla og þitt öryggi.

HTH er viðurkennt og þekkt víða um heim fyrir framúrskarandi framleiðslu. Þú getur treyst því að reynsla og metnaður HTH skilar sér beint í ódýru línuna – ætluð þeim sem vilja mikið fyrir lítið. Vandaður frágangur og smekklegt úrval fylgihluta eru helstu einkenni **Settu það saman** línunnar frá HTH.

Öll framleiðsla HTH er með ISO 9001, ISO 14001 og OHSAS 18001 gæðavottun sem þýðir að HTH vinnur samkvæmt helstu gæðastöðlum ásamt því að taka tillit til umhverfis og vinnuumhverfissjónarmiða og er vottað sem slíkt.

### Einfalt og þægilegt.

Fagleg útsjónarsemi og markviss hönnun fagmanna HTH er lykillinn að þessum glæsilegu innréttingum. **Settu það saman** er kerfi sem auðvelt er að raða saman og fella að hvaða plássi sem er – og að þeim kröfum sem gerðar eru til geymslurýmis í eldhúsinu. HTH býður ókeypis teikniforrit með þessu kerfi sem gerir þér auðvelt að máta hina ýmsu stærðir og útlit inn í þitt eldhús.

### Stíllinn og áferðin skipta sköpum.

Í **Settu það saman** kerfinu eru 11 mismunandi litir, áferðir og efni á skúffum og skápahurðum einnig er mikið úrval af höldum. Gegnheilar hillur úr beyki og mahogni bjóða upp á skemmtilega möguleika – einfalt, stílhreint og nútímalegt. Lítil halogenljós sem falla í hillur eða veggskápa gefa fallega og notalega birtu. Borðplatan setur svo punktin yfir i-ið. Við bjóðum upp á úrval borðplata í hæsta gæðaflokki og í ýmsum munsturlitum. Borðplötur úr gegnheilu beyki og mahogni eru mjög vinsælar og setja glæsilegan svip á eldhúsið.

Líttu inn og sjáðu með eigin augum úrvalið af fallegum innréttingum sem þú getur auðveldlega sett saman.



Verð frá kr.:  
**291.707,-**

Hvítuð eik

Frítt teikniforrit á [www.gds-hth.dk](http://www.gds-hth.dk) og þú hannar draumaeldhúsið þitt auðveldlega.



**AEG**

20% afsláttur veittur af lúxus eldhústækjum frá AEG þegar keyptar eru innréttingar frá HTH.



**ORMSSON**

**ORMSSON**

ÁRVIRKINN, SELFOSSI · Sími 480 1160

**ORMSSON**

AKUREYRI · Sími 461 5003

SMÁRALIND · Sími 530 2907 / 530 2908

## „ORÐRÉTT“

Gömul ljóðskáld víkja fyrir þeim yngri

„... ég vil svara honum með ljóðlínunum ljóðskáldsins Friðriks Sturlusonar Sálarmanns. Hver er original?“

GUNNAR SVAVARSSON, FORSETI BÆJARSTJÓRNAR Í HAFNARFIRDI SVARAR HJÓRLEIFI GUTTORMSSYNI EN HJÓRLEIFUR VITNAÐI Í STEINSTEINARR.

Fréttablaðið 29. mars

Óhreindir peningar?

„Ég opna þennan pakka og þá vella bara út 5.000-, 1.000- og 500-kallar, ávísanir og posakvittanir. Mér alveg dauðbrá og henti þessu frá mér.“

GÍSLÍNA MAGNÚSDÓTTIR FÉKK UPPGJÖR VERSLUNAR SENT Í PÓSTI Í STAÐINN FYRIR NOKKRAR TÖLUR.

Morgunblaðið 29. mars

nær og fjær  
**tilveran**

**SJÓNARHÓLL**

BANN VIÐ REYKINGUM Á VEITINGASTÖÐUM



ADALHEIÐUR ÓLAFSDÓTTIR

**Gott mál og punktur**

„Reykningabannið leggst mjög vel í mig,“ segir Adalheiður Ólafsdóttir söngkona um væntanlegt reykningabann á veitinga- og skemmtistöðum. „Þetta er gott fyrir þá sem reykja og þá sem reykja ekki. Því með banninu reykja þeir náttúrulega minna. Ég skil samt alveg sjónarmið sumra veitingamanna sem hafa mótmælt þessum aðgerðum. Staða þeirra er alveg sjónarmið út af fyrir sig, sérstaklega það að ekki megi stúka af sérstök reykningahólf. En ég held að þetta verði bara annað hvort að vera af eða á.“

Það er ömurlegt hvað fót geta lyktað illa af sigarettureyk eftir að maður hefur verið úti að skemmta sér og frábært að geta losnað við það. Já þetta er bara gott mál og punktur.

HVAÐ ER AÐ FRÉTTA? LINDA ÁSGEIRSDÓTTIR

**Skoppa og Skríttla í Ameríku**

„Við erum að meika það í Ameríku,“ segir Linda Ásgeirsdóttir leikkona í símann frá Pensacola í Flórída. Þar er Linda ásamt Hrefnu Hallgrímsdóttur. Saman eru þær Skoppa og Skríttla.

„Við erum að sýna leikritið okkar og það gengur ótrúlega vel. Við erum búnar að fara til New York og það er uppselt á tólf sýningar hér á Flórída,“ segir Linda ánægð.

Linda segir að í gær hafi þær Hrefna verið með tvær sýningar fyrir fullu húsi í Pensacola. Þar hafi Hrefna einmitt verið við nám á sínum tíma.

„Þetta er leikhús sem sýnir eingöngu frumsamin verk. Þetta er fyrsta barnaleikritið sem þeir sýna og það bara vekur svona þvívíla lukku.“

Hrefnu og Lindu til aðstoðar á

ferðalaginu er Bergljót Pétursdóttir. Sýningin um Skoppu og Skríttlu hefur vitanlega verið þýdd á ensku. „Krakkarnir hér elska þetta eins og krakkarnir heima. Hér er bara spurt hvæ nær við ætlum að koma aftur,“ segir Linda sem kveður litla hópinn þó á förum heim. „Við erum að fara að taka upp nýjan geisladisk með lögum sem fólk getur hlustað á í sólinni í sumar.“

Sýningar á Skoppu og Skríttlu eru nú orðnar alls áttatíu talsins og þeim er enn ekki lokið. „Stefnan er á London í lok apríl og það er búið að biðja okkur að koma með aukasýningar í Þjóðleikhúsið í maí. Svo eru tókur á nýjum sjónvarpsþáttum í júní. Það er eiginlega dálítið mikið að gera.“



**ASPEN:**

**SILFURNÁMUBÆR VERÐUR SKÍÐAPARADÍS**

■ Borgin Aspen í Colorado-ríki í Bandaríkjunum er þekktust fyrir að vera vinsæll áfangastaður skíðamanna. Í bænum búa aðeins tæplega sex þúsund manns, en Aspen er stærsti bær Pitkin-sýslu í Colorado. Aspen byggðist sem upp sem námubær þegar silfurtaka var sem mest í Colorado, en bærin er nefndur eftir aspartjánun sem finnst í miklu magni á svæðinu. Vinsældir Aspen sem skíðasvæðis hófust eftir seinni heimsstyrjöldina þegar Walter Paepcke stofnaði Skíðafélag Aspen.



**Veidimenn andvaka af spenningsi**

Sunnudagurinn 1. apríl er upprisudagur íslenskra stangveiðimanna. Þá hefst silungsveiðin í nokkrum ám og vötnum. Jón Mýrdal er klár í slaginn.

„Veturinn fór í að horfa á veiðimyndbönd og plana næsta sumar,“ segir Jón Mýrdal, stangveiðimaður og blaðamaður.

Löng bið fyrir Jón og aðra veiðimenn er senn á enda. Á sunnudag hefst stangveiði sumarins. Jón verður þá mættur að vatnsbakknum. „Ég get ekki sleppt því,“ segir hann þótt ákvörðunarstaðurinn sé að vísu enn ekki fastakveðinn. „Það er svo margt sem kemur til greina. Kannski fer ég í Vífilsstaðavatn.“

Jón er bjartsýnn á að stangveiðin hefjist með glæsibrag þetta árið. „Vorið er svo miklu betra nú en það var í fyrra. Þá var allt frosið og snjór yfir öllu,“ rifjar hann upp með léttum hrolli – þótt kuldinn hafi auðvitað ekki haldið aftur af honum þá.

Stangveiðimenn þekkja Jón frá vinsælli veiðiumfjöllun sem hann annaðist í DV í fyrrasumar undir nafninu Veiðimál Mýrdals. Flutti Jón þar líflegar fréttir af gangi mála við árbakka og veiðivötn.

Sjálfur hóf Jón sinn veiðmannsferil sem smástrákur uppi í Borgarfirði. „Þetta var einfaldlega í

blóðinu. Ég byrjaði á því að veiða kola á Litlubryggju í Borgarnesi. Síðan hef ég bara alls ekki getað hætt,“ segir hann.

Fyrir utan að leggja drög að veiðiferðum komandi sumars og stúdera veiðimyndbönd þá hefur Jón nýtt veturinn til að huga að veiðigræjunum sínum. „Maður byrjar að fara í veiðibúðirnar í janúar að skoða og kaupa flugur og endurnýja það sem þarf. Og kannski bæta við einhverju nýju dótí.“

Sumarið í heild er þó alls ekki skipulagt í þaula hjá Jóni. „Mér leiðist að vera með allt fast fyrirfram langt fram á sumar. En ég fer alltaf á vísu staði, til dæmis í Þingvallavatn og í Varmá og Þorleifslæk. Í sumar ætla ég í Vatnsdalsá og Laxá í Kjós,“ upplýsir Jón.

Spennastur segist Jón í augnablikinu vera fyrir túr í Minnivallalæk upp úr miðjum apríl.

„Þar eru tíu punda urriðar á sveimi. Ætli ég verði ekki andvaka næstu vikurnar,“ segir Jón og heldur áfram að dytta að veiðigræjunum.

JÓN MÝRDAL Græjurnar eru tilbúnar. Og sjálfur hefur Jón Mýrdal verið tilbúinn frá því í fyrrahaust. FRÉTTABLAÐIÐ/HEIÐA



Ræðismaður Filippseyinga á Íslandi lætur fátt mannlegt sér óviðkomandi:

**Safnar fyrir Filippseyinga og skýtur skjólshúsi yfir Pólverja**

„Mig langar til að hjálpa fátæku fólk á Filippseyjum. Margir eiga enn um sárt að binda eftir flóð, auk þess sem mikill skortur á nauðsynjum ríkir á sumum stöðum,“ segir María Priscilla Zanoria, ræðismaður Filippseyinga á Íslandi. Hún stendur ein fyrir fatasöfnun þessa dagana. Afraksturinn ætlar hún svo að senda til Filippseyja.

María stendur sjálf straum að flutningi söfnunargámsins og mun fylgja honum til Filippseyja og sjá til þess að varningurinn komist í réttar hendur. „Ég hvet fólk til að láta eitthvað sem það er hætt að nota í söfnunina. Það þurfa ekki endilega að vera fót heldur bara eitthvað sem fólk sér fram á að geti komið öðrum að notum. Til dæmis gömul barnaleikföng,“ segir María sem telur mun ánægjulegra að gefa öðrum en safna munum upp í skápa.

Annir Maríu eru miklar þessa daganna enda virðist hún láta flest mál sig varða. „Nú er ég með fjóra Pólverja heima hjá mér. Einn þeirra hafði lent í erfiðum veikindum. Það kostaði fjölskylduna mikið og því misstu þau húsnæði,“ segir filippseyski ræðismaðurur sem þótti sjálfsgafrá að skjóta



MARÍA PRISCILLA ZANORIA Hún hvetur fólk til að láta fót og aðra nýtleiga muni til söfnunarinnar. FRÉTTABLAÐIÐ/ANTON

skjólshúsi yfir fólk í vandræðum þeirra á Íslandi.

Þeim sem vilja leggja Maríu lið

við söfnunina er bent á að hægt er að skilja fót eða aðra muni eftir við Auðbrekku 18 í Kópavogi. - kdk

**BT** LENDIR 29. MARS Í BT!

**HAPPY FEET**

**9. HVER VINNUR!**

**SMS LEIKUR**

**Sendu SMS JA HFF á 1900 og þú gætir unnið!**

Vinningar eru HAPPY FEET á DVD, DVD myndir, Fullt af Pepsi og margt fleira!

Vinningar verða afhendir hjá BT Smáralind, Kópavogi. Með því að taka þátt eru kominn í SMS klubb. 99 kr/skýtið.

Nú hefur myndast nýr meðbyr í persónulegri fjármálaþjónustu fyrir einstaklinga og fyrirtæki



BYR - sparisjóður | Sími 575 4000 | [www.byr.is](http://www.byr.is)





# Fermingargjafir sem vit er í

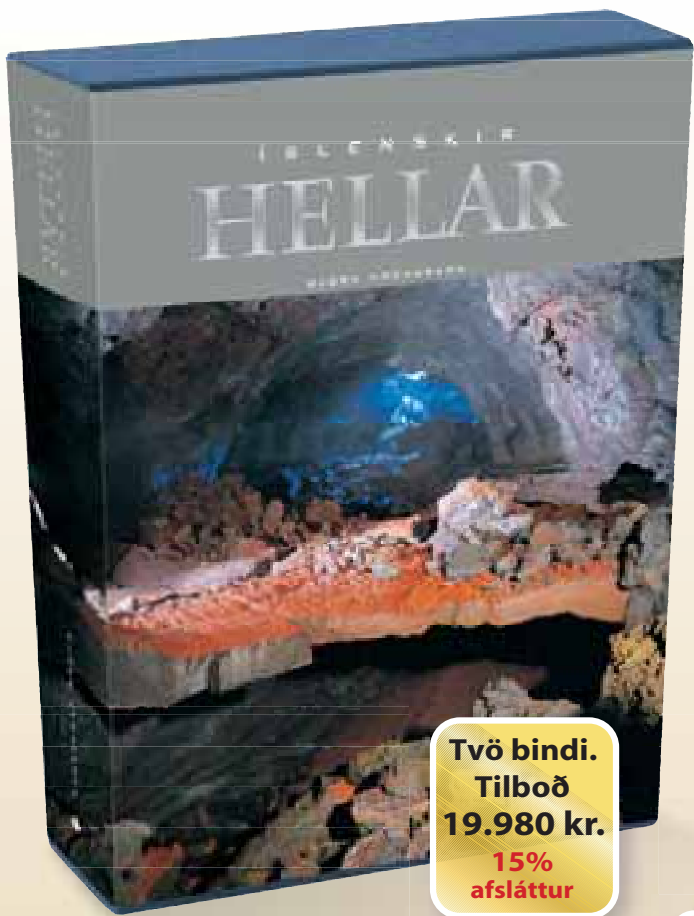

Tvö bindi.  
Tilboð  
19.980 kr.  
15%  
afsláttur



Tilboðsverð  
18.690 kr.



Tilboð  
4.990 kr.  
40%  
afsláttur



Tilboð:  
5.490 kr.  
25%  
afsláttur

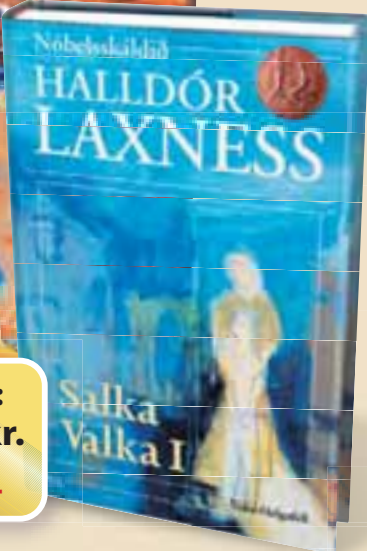

Tilboð  
3.990 kr.  
15%  
afsláttur



Tilboð  
3.690 kr.  
15%  
afsláttur



Tilboðsverð  
3.990 kr.



Tilboðsverð  
3.990 kr.

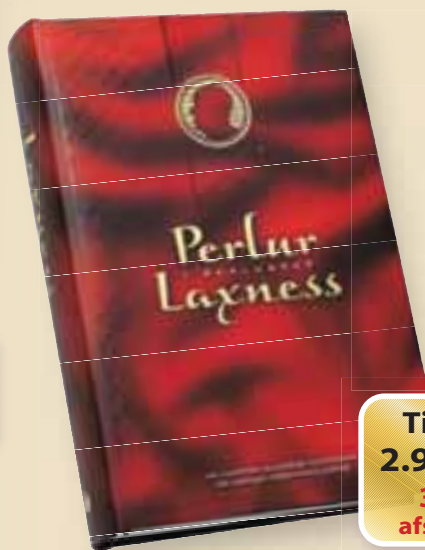

Tilboð  
2.990 kr.  
30%  
afsláttur



Tilboð  
4.680 kr.  
35%  
afsláttur

  
**E d d a**  
edda.is









20%

AFSLÁTTUR

AF ÖLLUM DRÖGTUM

ÚT ÞESSA VIKU

Laugavegi  
Mörkinni  
Grafarvogi  
Kópavogi  
Hafnarfirði  
Keflavík  
Selfossi

ZIKZAK

T Í S K U H Ú S



## Enn kaupir Refresco

Hollenska drykkjarvörfyrirtækið Refresco, sem er að stærstum hluta í eigu FL Group og annarra íslenskra fjárfesta, hefur keypt evrópska fyrirtækið Sun Beverages Company. Fyrirtækið á og rekur verksmiðjur í Frakklandi, Hollandi og Belgíu.

Í fréttatilkynningu frá FL Group kemur fram að þetta séu stærstu kaup Refresco hingað til.



Á undanförunum tveimur mánuðum hefur félagið keypt þrjú fyrirtæki, að Sun Beverages meðtöldu. Frá því að FL Group keypti Refresco fyrir tæpu ári hefur yfirlýst stefna félagsins verið að stækka ört með samrunum og yfirtökum. Velta þess hefur um það bil tvöfaldað frá þeim tíma. Verður hún eftir kaupin meira en einn milljarður evra.

Gert er ráð fyrir að formlega verði gengið frá kaupunum á næstu sex vikum.

- hhs

## Turkcell skoðar BTC í Búlgaríu

Tyrkneska farsímafélagið Turkcell staðfesti í gær að það hefði lagt fram tilboð í 65 prósentu hlut í búlgarska símafyrirtækinu BTC. Hluturinn er í eigu Novators, félags í eigu Björgólfs Thors Björgólfssonar.

Novator ákvað undir lok janúar að kanna hvort áhugi væri kaupum á hlutum í BTC og var bandaríski bankinn Lehmann Brothers fenginn til ráðgjafar um sölu. Lokafrestur til að leggja fram tilboð í BTC rennur út í enda næsta mánaðar en gert er ráð fyrir að sölu ljúki í júní.

Fréttastofa Reuters segir Turkcell hafa tekið sambankalán upp á þrjú milljarða dala, jafnvirði tæplega 200 milljarða íslenskra króna, í síðasta mánuði sem muni verða

varið til fjárfestinga í fjarskiptafyrirtækjum í A-Evrópu, Mið-Austurlöndum og Asíu.

Nokkrir af stærstu fjárfestingasjóðum heims eru sagðir horfa til BTC. Þar á meðal eru Providence Equity Partner, Texas Pacific Group og Warburg Pincus Mid-Europa Partners. Þá er tyrkneska fjarskiptafélagið Turk Telecom nefnt sem áhugasamur aðili.

Hlutur Novator í BTC er stærsta eign fjárfestingafélagsins í símafyrirtækjum í Evrópu. Markaðsvirði þess nemur á bilinu 1,7 til 1,9 milljörðum evra, jafnvirði 152 til 168 milljarða króna. Gera má ráð fyrir að verðmæti hlutar Novators hlaupi á allt að 110 milljörðum íslenskra króna.

- jab



**BJÖRGÓLFUR THOR** Hlutur Novators, sem er í eigu Björgólfs Thors Björgólfssonar, í búlgarska símafyrirtækinu BTC er metinn á allt að 110 milljarða íslenskra króna.

## Olíuverð á uppleið

Heimsmarkaðsverð á hráolíu fór yfir 64 dala á tunnu í gær. Verðið skaust til skamms tíma í 68 dali á tunnu en slíkur verðmiði á svartagullinu hefur ekki sést síðan síðastliðið haust.

Olíuverðið hefur hækkað jafnt og þétt eftir að Íranar handtóku fimmtán breska sjóliða innan írönsku landhelginnar á Persaflóa á föstudag fyrir viku. Spennan á milli Vesturveldanna og Írans hefur aukist mjög eftir handtökuna og segjast Bretar ætla að fara með málið fyrir Sameinuðu þjóðirnar.

Vart er á bætandi því Sameinuðu þjóðirnar ákváðu um síðustu helgi að grípa til refsiaðgerða gegn stjórnvöldum í Íran vegna kjarnorkuáætlunar landsins.

Hráolía, sem afhent verður í maí, hækkaði um 6 sent á markaði í Bandaríkjunum í gær og stendur í 64,14 dólum á tunnu. Þá hækkaði verð á Bren- Norðursjávarolíu um



**OLÍUVINNSLUSTÖÐ** Verð á hráolíu fór í 68 dali á tunnu til skamms tíma í gær. Slík verðlagning á olíu hefur ekki sést á árinu.

36 sent í Bretlandi og stendur tungan í 66,14 dólum.

Orðrómur var uppi um það í gær að Íranar hefðu skotið á bandarískt herskip á Persaflóa. Bandaríski herinn neitar fréttum þessa efnis. En orðrómurinn hafði áhrif á fjárfesta og skaust hráolíuverðið í 68 dali á tunnu til skamms tíma. Það lækkaði svo eftir því sem á leið daginn.

- jab

## Sækja inn á norskan olíumarkað

Íslenska olíuleitarfyrirtækið Geysir Petroleum hefur gert samning um yfirtöku á norska olíuráðgjafarfyrirtækinu Sagex AS og olíutækniyrirtækinu Inoil AS. Sameinað félag mun fá nafnið Sagex Petroleum ASA. Virði félagsins er um 700 milljónir norskra króna, jafnvirði 7,6 milljarða íslenskra króna. Höfuðstöðvar félagsins verða í Ósló og þar verða um þrjátíu sérfræðingar við störf.

Jón Þór Sigurvinsson orkuverfræðingur situr í stjórn Sagex Petroleum fyrir hönd Norvest. Hann segir að félagið uppfylli nú þær kröfur sem þarf til að taka þátt í leyfisveitingum í Noregi. „Geysir Petroleum hefði átt erfitt með að sækja um ný leyfi eitt og sér. Nú höfum við teymi sem hefur alla nauðsynlega reynslu og þekkingu til að taka þátt í nýjum leyfisveitingum í norskrí lögsögu.“ Sagex



Petroleum hefur þegar leitarleyfi í breskrí, danskri og færeyskrí lögsögu.

Fjárfestingarfélagið Norvest ehf. verður stærsti einstaki hluthafi Sagex Petroleum. Norvest er dótturfélag Straumborgar ehf. sem er í eigu Jóns Helga Guðmundssonar. Félagið fjárfestir aðallega í fjármála- og orkufyrirtækjum og hefur fjárfest á Íslandi, í Skandinavíu og í Eystrasaltslöndum.

Meirihlutaeigendur Sagex Consulting eru þeir sömu og stofnuðu Geysi Petroleum. Þeir verða áfram meðal stærstu hluthafa sameinaðs félags.

- hhs

**VEIÐAR Á OLÍUNA** Jón Helgi Guðmundsson, meirihlutaeigandi nýja félagsins Sagex Petroleum ASA.

Eigum bíla til afhendingar strax

## Ný fyrirmynd í flutningum í fjölmörgum útfærslum

Nýr Mercedes-Benz Sprinter setur nýjan gæðastaðal fyrir sendibíla. Hann er rúmbetri og öruggari en nokkru sinni fyrr og í farþegarymi tekur öll hönnun mið af því að ökumanninum líði sem best á langri keyrslu. Sprinter er framleiddur í fjölmörgum útfærslum, m.a. sérstökum sendibíla-, pallbíla-, fólksflutninga- og leigubílaútfærslum.

Þá er hægt að fá Sprinter með föstum palli og sturtu, bæði með einföldu eða tvöföldu húsi. Og eins og með aðrar gerðir af Mercedes-Benz bifreiðum gefst kostur á að fá sérsníðið eintak af Sprinter eftir þörfum hvers og eins. Komdu og gerðu þína sérþöntun á nýjum Sprinter.



Mercedes-Benz

# FRÁBÆRAR FERMINGARGJAFIR



**OLYMPUS**

**MJU740SIL**

**7.1 MEGA PIXEL**

Digital MYNDAVÉL með 7.1 milljóna punkta upplausn, 5x Optical Zoom og 5.6x Digital, 6.4 - 32mm linsu, 2.5" LCD skjá, Autofocus og Auto White Balance, Auto Exposure, hreyfimyndatöku með hljóði, hristivóm, 8 myndstærðir, Auto Flass og Red Eye Reduction, USB tengingu og 17 Mb minni. Tekur xD kort.

FRÁBÆR VIÐ ÖLL BIRTUSKILYRÐI  
BrightLight Technology

**TILBOÐ** ▶ **24.990**

FULLT VERÐ kr. 33.990

**TVÖFÖLD  
HRISTI  
VÖRN**



**FÆST Í  
PREMUR  
LITUM**



**MP3  
SPILARI  
MEÐ ÚTVARPI**

**SanDisk  
C240FM**

**1GB**  
1GB Sansa MP3 SPILARI með FM útvarpi, microSD kortalesara, diktafóni og háhraða USB 2.0. Sýnir ljósmyndir. Spilar MP3 og WMA. Innbyggð hleðslu-rafflaða sem endist í allt að 15 tíma í einu.

**VERÐ** ▶ **9.990**

FRÁBÆRT VERÐ



**6 MEGA  
PIXEL**

**OLYMPUS FE190**

STAFRÆN MYNDAVÉL með 6 milljón punkta upplausn, 3x Optical Zoom og 4x Digital Zoom, 6.3 - 18.9mm linsu (35mm samb.: 38 - 114mm), 2.5" LCD skjá, hreyfimyndatöku, 3 myndstærðum, 22Mb innra minni og USB tengingu við tölvu. Tekur xD kort.

**TILBOÐ** ▶ **17.990**

FULLT VERÐ kr. 19.990

**DIGITAL SLR - SKIPTILINSUR**



**8 MEGA  
PIXEL**

TVÆR LINSUR  
FYLGJA

**OLYMPUS E500DZKIT**

Digital SLR MYNDAVÉL með 8 milljóna punkta upplausn, tveimur linsum: 14-45mm og 40-150mm, 2.5" LCD skjá, Supersonic Wave Filter sem eyðir ryki úr myndum, þremur manual stillingum, sjö myndstærðum, 21 programme Modes, tímarofa og USB 2.0 tengingu. Notar CompactFlash, Microdrive og xD kort.

**VERÐ** ▶ **79.990**

FRÁBÆRT VERÐ

**Everio Share Station**

SKRIFAR BEINT Á DVD DISKA



**20GB  
HARÐUR  
DISKUR**

**JVC GZMG47SHARE**

Órsmá Digital Media TÖKUVÉL með 20GB hörðum disk (allt að 25 tíma upptaka) og innbyggðri kyrrmyndavél, 1/5" upptökufloðu með 1.33 MegaPixel upplausn, 2.7" LCD skjá, F1.2 linsu, tekur Secure Digital kort, 15x Optical Zoom og 700x Digital Zoom, Dolby Digital hljóðupptöku og USB 2.0. Everio Share Station fylgir. Tekur SecureDigital kort.

**VERÐ** ▶ **74.990**

FRÁBÆRT VERÐ



**JBL ONSTAGE II**

HÁTALARAR með 2x6w innbyggðum magnara og fjarstýringu fyrir iPod, MP3, geislaspilara og fleira. Fjórir Odyssey Neodymium hátalarar, snertitakkar (volume), fjarstýring, vaggja fyrir iPod og 3.5mm jack tengi.

Ath: iPod fylgir ekki!

**TILBOÐ** ▶ **14.990**

FULLT VERÐ kr. 16.990



**JBL  
OnTime**

ÚTVARPSVEKJARI með útvarpi með stöðva-minnum, 2x6w innbyggðum magnara og iPod vöggju, einum Ridge og tveimur Phoenix Neodymium hátólum, Halo acoustics - 360° hljómflettingi, LCD skjá með bak-lýsingu, Aux inn og Subwoofer út. iPod tengi í tölvu. Passar fyrir iPod, MP3, CD spilara ofl.

Ath: iPod fylgir ekki!

**VERÐ** ▶ **26.990**

FRÁBÆRT VERÐ



**JBL RADIAL**

Hátalarar með innbyggðum magnara fyrir iPod, MP3, geislaspilara og fleira. Fjórir Odyssey hátalarar og einn Neodymium hátalari fyrir djúptóna, 2x15w og 1x30w magnari, snertitakkar til að hækka og lækka, Fjarstýring, vaggja fyrir iPod, 3.5mm jack tengi.

Ath: iPod fylgir ekki!

**VERÐ** ▶ **34.990**

FRÁBÆRT VERÐ



**ÓTRÚLEGUR KRAFTUR**

**harman/kardon GoPlay**

Hátalarar með innbyggðum magnara fyrir iPod, MP3, geislaspilara og fleira. Tveir hátóna- og tveir basshátalarar, 4x30w magnari, snertitakkar til að hækka og lækka, Fjarstýring, vaggja fyrir iPod, 3.5mm jack tengi.

Ath: iPod fylgir ekki!

**VERÐ** ▶ **44.990**

FRÁBÆRT VERÐ



1971 - 2007

# Sjónvarpsmiðstöðin

RAFTÆKJAVERSLUN • SÍÐUMÚLA 2 • SÍMI 568 9090 • [www.sm.is](http://www.sm.is)

UMBODSMENN UM LAND ALLT ▶ REYKJAVÍK/KURSV/EDIB: Hagkaup, Smáralind. VESTURLAND: Hljómsjón, Akranesi. Samkaup, Borgarnesi. Blómsturvellir, Hellissandi. Skipavík, Stykkishólmi. VESTFIRÐIR: Kaupfélag Steingrímsfjarðar, Dranganesi. Póllinn, Ísafirði. NORÐURLAND: KF Steingrímsfjarðar, Hölmavík. KF V-Húsvetninga, Hvammstanga, Krákur, Blönduósi. Skagfirðingabúð, Sauðárkróki. Heimilistæki, Akureyri. Öryggi, Húsavík. AUSTURLAND: Samkaup, Egilsstöðum. Kaupún, Vognafríði. KF Héraðsbúa, Seyðisfirði. Tumbraður, Seyðisfirði. Sparkaup, Fáskrúðsfirði. Martólvan, Höfn Hornafirði. SUÐURLAND: Mosfell, Hellu. Fosshaf, Selfossi. Rás, Þorlákshöfn. Geisli, Vestmannaeyjum. REYKJANES: Tölvuspítalinn, Grindavík. Rafeindatækni, Keflavík. Rafagnavinnustofa Sigurðar Ingvarssonar, Garði.





# ÞÚ FÆRÐ FERMINGARGJÖFINA Í TÖLVULISTANUM

**ÁÐEINS  
2.521  
Á MÁNUÐI  
KR**

**Örgjörvi** 1.6Ghz AMD Turion 64 X2  
1MB flýtiminni, 2000MHz FSB + HT  
**Minni** 1GB Dual DDR2 533MHz  
Einfalt að stækka minnið í 4GB  
**Harðdiskur** 120GB 5400RPM diskur  
5400RPM hraður og hljóðlátur  
**Skrifari** 8xDVD±RW DL skrifari  
Skrifar DVD diska og CD-RW  
**Skjúr** 15,4" WXGA WideScreen skjúr  
Breiðtaladsskjúr með CrystalBrite  
**Skjakort** 128MB ATI Radeon X1100  
Samnýtt minni, PCI-Express 16x  
**Hátalarar** Hljóðkerfi með 2 hátölurum  
Hljóðkort, hátalarar og hljóðnemi  
**Þráðlaust** 54Mbps þráðlaust netkort  
Innbyggt 802.11g með loftneti í skjá  
**Netkort** Gigabit 10/100/1000  
Einnig innbyggt 56k mótalð  
**Stýrikerfi** Windows Vista Home Premium  
Öruggara og öflugra  
**Annað** Áðeins 2.82kg með rafhlöðu  
Rafhlöðuendur allt að 2.5 tímar

## FERMINGARGJÖFIN Í ÁR ER ACER ASPIRE 5102WLM

**DUAL CORE 64 X2** AMD Turion 64 er með tvo örgjörva fyrir enn meiri afköst og vinnslu í mörgum forritum í einu án vandræða  
**15,4" CRYSTALBRITE** 15,4" Widescreen skjúr með nýrri CrystalBrite tækni sem skilar ótrúlegri dýpt og skerpu  
**8xDVD±SKRIFARI** Vandaður 8xDVD Dual Layer geislaskrifari sem les og skrifar DVD og venjulega geisladiska  
**128MB ATI X1100** Eitt nýjasta skjúkortid frá ATI sem gengur á PCI-Express sem skilar sér í meiri afkastagetu og flottari grafik  
**KORTALESARI** Acer 5102 kemur með 5 í 1 kortalesara fyrir öll helstu minnis-kort úr stafrænum myndavélum  
**WINDOWS VISTA** Tölvan er uppsett með Windows Vista Premium ásamt öllum uppfærslum, tilbúin til notkunar



**VERÐ 89.900**

**FERMINGARGRÆVELIN**

**ÁÐEINS  
3.643  
Á MÁNUÐI  
KR**

2.13GHz Intel Core 2 Duo E6400 með 2MB flýtiminni  
2GB Dual DDR2 minni • 320GB 7200RPM harðdiskur  
18xDVD±RW DL skrifari • 19" LCD Acer AL1916FS skjúr  
256MB MSI Geforce7 NX7600GS PCI-E 16X skjúkort  
10/100/1000 netkort • Windows Vista Home Premium

**VERÐ 129.900**

**RISAEGG  
1.4KG**

RISAPÁSKAEGG FRÁ NÓA SÍRIUS  
FYLGIR ÖLLUM TÖLVUTILBODUM  
Á MEÐAN BIRGÐIR ENDAST

**LOGITECH Z-10**

**FRÁ  
558  
KR  
MED TÖLVU Á TL LÁNI**

Logitech Z-10 er öflugt hátalarakerfi með baklýstum upplýsingaskjá og snertihnöppum. Kerfið skilar fráberum hljómgæðum, USB 2.0

**VERÐ 19.900**

**MY BOOK HÝSING**

**FRÁ  
642  
KR  
MED TÖLVU Á TL LÁNI**

500GB My Book er flott fermingargjöf frá Western Digital, geymdu allar ljósmyndirnar, bíómyndirnar og alla tónlistina á einum stað

**VERÐ 22.900**

**500GB HARDDISKUR**

**5  
ÁR**

**500GB SATA2 16MB**  
500GB SATA2 Special Edition harðdiskur frá Western Digital sem er 7200RPM og með 16MB buffer

**FLUID BEARING**  
Fluid Dynamic Bearing tæknin skilar mun hljóðlátari og endingarbetri harðdiskum

**WESTERN DIGITAL**  
Betri, hljóðlátari, hraðvirkari og mest seldu harðdiskanir í dag á enn betra verði en áður

**VERÐ 14.900**

**1GB Corsair USB 2.0 Value Select minnislykill**

**VERÐ 1.990**

**15" Empire II hliðartaska frá Manhattan**

**VERÐ 5.490**

**15" University fartölvubakpoki frá Manhattan**

**VERÐ 5.990**

**Canon CanoScan 4400F flottur borðskanni**

**VERÐ 17.900**

# TÖLVULISTINN

Tölvulistinn. Nóatúni 17 Reykjavík. 414 1700  
Tölvulistinn. Glerárgötu 36 Akureyri. 414 1730  
Tölvulistinn. Hafnargötu 90 Keflavík. 414 1740  
Tölvulistinn. Miðvangi 2-4 Egilsstaðir. 414 1735

Þú getur fengið þessa tölvu með 3.643 kr á mánuði ef þú tekur þessa tölvu og skilur hana aftur innan 12 mánaða. Þetta er aðeins tilvitnun um þessari tölvu og myndavélum. Þú getur fengið þessa tölvu með 3.643 kr á mánuði ef þú tekur þessa tölvu og skilur hana aftur innan 12 mánaða. Þetta er aðeins tilvitnun um þessari tölvu og myndavélum.

# Lukkuleikur

## Vísir að góðum degi!

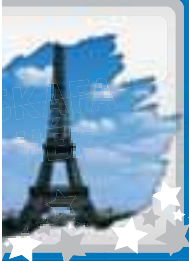

Skafðu og þú gætir unnið **150.000 kr. ferðaávísun!**



Yfir 1.000 glæsilegir aukavinningar í boði!  
Taktu þátt á [www.visir.is](http://www.visir.is)

[www.visir.is](http://www.visir.is)

**VÍSIR**  
Fyrstur með fréttirnar!

## Sveitarfélögin og framhaldsskólarnir

### UMRÆÐAN

Framhaldsskólar

Á landsþingi sveitarfélaga á dögunum var kynnt viljayfirlýsing um tímabundna hækkun á framlagi ríkisins í Jöfnunarsjóð sveitarfélaga, m.a. vegna grunnskólans. Þingið samþykkti einnig að sem fyrst yrði hafinn undirbúningur að heildstæðum flutningi ýmissa verkefna til sveitarfélaga. Var rekstur framhaldsskóla og heilsugæslu sérstaklega nefndur og fleiri. Halldór Halldórs-son bæjarstjóri á Ísafirði og formaður sambandsins sagði þetta mikilvægt skref og margir fleiri hafa tekið í sama streng. Allt lýktar þetta óneitanlega af pólitískum yfirboðum í aðdraganda kosninga.

Fræðslumál eru stærsti einstaki málaflokkur sveitarfélaga og kostnaðurinn við þau um það bil helmingur af útgjöldum þeirra. Sérfræðingar telja að stærð sveitarfélaga verði að taka mið af þessu. Grunnskóli með 200 nemendur í 1.–10. bekk og eina bekkjardeild í árgangi krefjist að lágmarki 1.000 manna þjónustusvæðis. Grunnskóli með 400-500 nemendur í 1.–10. bekk og tvær bekkjardeildir í árgangi krefjist að lágmarki 2000 manna þjónustusvæðis. Um helmingur sveitarfélaga hefur færri en 500 íbúa og um 70% þeirra hafa færri en 1.000 íbúa. Ef sveitarfélögin vilja taka að sér fleiri verkefni þarf augljóslega fyrst að sameina mörg þeirra og tryggja tekjustofna. Varla ætla þau að gera sömu mistökin og þegar þau tóku við rekstri grunnskólans og allt of litlir fjármunir fylgdu með? Framhaldsskólarnir eru ekki einsleitt skólastig heldur hafa þeir og eiga að hafa mismunandi áherslur í starfi sínu, að því ógleymdu að námsbrautir eru misdýrar. Verkefnið er því verulega flókið, bæði fjárhagslega og faglega. Sveitarfélögin hafa þegar beina aðkomu að skólafundum framhaldsskólanna með fulltrúum sínum og ef í



AÐALHEIÐUR STEIN-GRÍMSDÓTTIR

þeirra ranni er að finna frjóar hugmyndir um starf skólanna er þeim í löfa lagið að koma þeim á framfæri. Í ályktun landsþingsins er flutningur framhaldsskóla frá ríki til sveitarfélaga sagður auka sveigjanleg skil skólastiga. Skólaþróun verður þó að sjálfsgöðu að styrkja stöðu allra nemenda en ekki bara hinna bráðgeru. Í því sambandi hefur verið rætt um brýna nauðsyn þess að auka námsval á unglingsstigi, mismunandi inntak og viðfangsefni í námi og að auka hlut verk- og listgreina í almennu námi. Tiltæknir hópur nær ekki að njóta sín við núverandi starfshætti. Upplýsingar Námsmatsstofnunar um árangur 10. bekkjar á samræmdu prófi í stærðfræði vorið 2006 sýna að tæplega 34% árgangins stóðust ekki þau inntökuskilyrði sem framhaldsskólinn setur á aðrar námsbrautir en almenna braut. Samrýmist þetta hugmyndum um einstaklingsmiðað nám og markmiðinu um að grunnskólinn sinni ólíkum þörfum? Skýrar heimildir eru í grunnskólalögum um að nemendur geti lokið skyldunámi á styttri tíma en 10 árum. Þrátt fyrir þetta hefur þeim sem ljúka skyldunámi yngri en 16 ára ekki fjölgað að ráði. Mikilvægt er að löggjafinn setji skýrar leikreglur um rétt allra nemenda til fjölbreytilegra náms en nú er, um námskostnað á mörkum grunn- og framhaldsskóla, um hvenær nemandi hefur lokið námi í einstökum greinum og skólaskyldu sinni í heild. Ein þeirra nefnda sem starfað hafa að tíu skrefa samkomulagi kennara-samtakanna og menntamálaráðherra birtir innan skamms löngu tímabærar tillögur um þessi atriði. Flutningur framhaldsskóla til

sveitarfélaga er á hinn bóginn ekki nauðsynlegt skilyrði fyrir auknum sveigjanleika skólastiga.

Formaður meirihluta menntaráðs Reykjavíkur sagði fyrir skömmu að stökkbreyting hefði orðið í grunnskólum undir forystu sveitarfélaganna. Annar sveitarstjórnarfulltrúi sagði grunnskólann hafa blómstrað og spennandi að bæta framhaldsskólann við. Það er rétt að húsnæði hefur tekið stakkaskiptum, aðstaða nemenda og starfsfólks verið bætt og víða er metnaður sveitarstjórna fyrir hönd sinna skóla. En skóli er ekki bara hús, tæki og töl heldur samfélag þar sem verður að ríkja gagnkvæmur skilningur og sátt. Því miður verður að segjast að engin stökkbreyting hefur orðið á launum og starfskjörum grunnskólakennara. Ástandið nú gengur harkalega nærri starfsþreki þeirra og starfsánægju þannig að komið er ískýggilega nálægt þolmörkum í þeim efnunum. Skipulagsbreytingar stóða lítið ef ekki verður afgerandi breyting á landlægu viðhorfi til kennarastarfsins. Munaðarleysi grunnskólakennara þegar kemur að kjörum þeirra bendir sterklega til að það verði ekki að öllu leyti til velfarnaðar að flytja rekstur framhaldsskóla til sveitarfélaga. Óneitanlega er það mikill kostur við núverandi skipan mála að framhaldsskólakennarar vita hver viðsemjandinn er. Hann er ekki „andlitslaus“ nefnd sem hefur enga raunverulega pólitíska ábyrgð.

Það kunna að vera lýðræðisleg rök fyrir því að auka vægi og hlutverk sveitarfélaganna. En að öllu samanlögðu sýnist mér langt í land að raunhæft sé að tala um flutning framhaldsskólans til sveitarfélaganna og ábyrgðarleysi að rasa þar um ráð fram. Hvernig væri að byrja á því að skapa sátt um grunnskólann og frið um skólafélagið í landinu?

Höfundur er formaður Félags framhaldsskólakennara.

## Ákall til Hafnfirðinga

### UMRÆÐAN

Álverið í Straumsvík

Það er ekki langt síðan að ég gerðist umhverfissinni. Ég ákvað að kynna mér málið ítarlega og eftir það var niðurstaðan augljós. Hefur þú kynnt þér málið? Hefur þú lesið þér nægilega vel til svo þú megir taka upplýsta afstöðu?

Það hefur alls ekki verið sýnt fram á hagkvæmni þess að stækka álverið í Straumsvík í stað þess að byggja upp blómlegt og fjölbreytt atvinnulíf í bland við fallega íbúðabyggð á því dýrmæta landi sem álverið á að rísa á. Fylgismenn stækkunarinnar gefa sér þá forsögu að engin arðbær starfsemi komi í staðinn. Það gleymist að minnast á þau vistvænu háteknifyrirtæki sem við gætum dregið til okkar ef álverksmiðjur fá ekki alla orkuna. Alvarlegra er þó að sá kostnaður sem hlýst af völdum mengunar er aldrei tekinn inn í reikninginn.

Ljóst er að stækkun álversins í Straumsvík mun óhjákvæmilega hafa í för með sér mikla mengun og sú mengun hverfur ekki. Afstaða stjórnenda Alcan er sú að mengun sem nemur útblæstri alls bílafloata Íslands fer út í andrúmsloftið og af því að við vitum ekki hvert hún fer þá er þetta í besta lagi. Er þetta sá sem þú vilt vera? Manneskja sem með forðemi sínu sendir sjálfum sér, börnum sínum, komandi kynslóðum og heiminum þessi fullkomlega ábyrgðarlausu skilaboð?

Hvað gerir þú við tæki og hluti sem menga á þínu heimili? Þú losar þig við þá í snatri og líður einkennilega vel á eftir. Við viljum ekki skaða okkur og aðra, við



HAFSTEINN HAFSTEINSSON

viljum ekki sjónmengun, við viljum hafa fallegt, hreint og fínt í kringum okkur, því þannig líður okkur vel. Svona ættum við að hugsa um allt umhverfið okkar.

Með athöfnunum sínum er mannkynið á góðri leið með að eyðileggja vistkerfið og þeir fáu vísindamenn sem halda öðru fram eru sagðir vera í afneitun, ekki með öllum mjalla eða eiga sérhagsmuna að gæta. Það er algjörlega ábyrgðarlaus og ósann-

neitt af mörkum sjálfur? Nær kærleikur þinn bara til þinna nánustu? Og ef kærleikur þinn er bundinn þeim böndum, hefur þú þá skoðað hvers konar áhrif loftslagsbreytingar og mengun almennt mun hafa á þína nánustu í framtíðinni ef áfram heldur sem horfir?

Ef þú sannfærir um að álver eigi eftir að auka tekjur bæjarins og þú munir af þeim sökum fá betri þjónustu í Hafnarfirði, þá staldraðu aðeins við, mun það virkilega breyta einhverju? Mun þér líða betur? Verður þú hamingjusamari? Ætlar þú virkilega að láta skammtíma „sérhagmuni“ þína ráða ferðinni? Er fórnarkostnaðurinn þess virði? Er ekki réttlátara og skynsamlegra gagnvart öllum heiminum að lifa í sátt við dýr, gróður, loft, vatn og annað fólk og öðlast þá hugarró og gleði sem því fylgir? Hver er uppspretta hamingunnar?

Kæri Hafnfirðingur, þú ert líka Íslendingur, Norðurlandabúi og jarðarabúi. Hagsmunir þínir og okkar eiga að vera hagsmunir heildarinnar. Þetta á ekki að vera pólitískt mál, ekki láta afstöðu þína í stjórnárum valla þér sýn. Hugarfarsbreyting jarðarinnar gæti byrjað á litla Íslandi og þannig getum við haft gríðarleg margföldunaráhrif um allan heim. Ísland gæti orðið leiðandi land fyrir glæstustu framtíð okkar í sinni fullkomnustu mynd. Það eina sem þú þarft að gera er að byrja að hugsa og hegða þér í samræmi við þann möguleika, því allt sem hefur verið gert við jörðina átti fyrst rót sína að rekja til hugsana og að lokum athafna okkar manna.

Höfundur er verkefnisstjóri.

Hvenær er komið nóg, hvenær ætlar þú að hætta að biðja um meira? Líður okkur ekki það vel að við þurfum ekki lengur að framkvæma á kostnað umhverfisins?

færandi að ætla öðrum þjóðum það, sem margar hverjar búa við miklu verri aðstæður, að draga úr mengun ef við sem eigum miklu meira en nóg treystum okkur ekki til þess. Hvenær er komið nóg, hvenær ætlar þú að hætta að biðja um meira? Líður okkur ekki það vel að við þurfum ekki lengur að framkvæma á kostnað umhverfisins?

Ert þú einn af þeim sem vonast til að aðrir breyti lífsháttum sínum en ætlar ekki að leggja

## HÚSBÚNAÐUR

Húsbúnaðar- og húsgagna-verslunin Egg Smáratorgi er með tilboð á ýmsum heimilistækjum, húsbúnaði og hönnunarvörum þessa dagana.

TILBOÐ 5



## VERSTU KAUPIN

Oddur Örn Halldórsson framleiðandi horfir með saknaðaraugum á þá peninga sem hurfu í gin hnakkamaskínunnar. Honda Civic, gullkeðjur, og ljósakort kostuðu skildinginn.

TILBOÐ 5



# allt

HEIMILI HEILSA HÚS BÖRN NÁM FERÐIR **MATUR** BÍLAR TÍSKA GRÆJUR ATVINNA **TILBOÐ** VINNUVÉLAR O.FL.

FRÉTTABLAÐIÐ

## ALLT HITT

[ MATUR-TILBOÐ ]

**Besta** er með opnunartilboð í tilefni flutnings af Suðurlandsbrautinni í Ármúla 23. Þar er til dæmis 15% afsláttur af glösum og kaffibollum. Einnig 20% afsláttur af gluggþvottavörum.

**Ömmukæfa** hefur verið sett á markað af Sláturfélagi Suðurlands. Kæfan er fremur gróf því hún er lítið unnin og þó bæði mjúk og bragðgóð, rétt eins og „kæfan sem amma gerði“.

**MP3-spilari** er nú á 55% afslætti í Raftækjaverslun Íslands. Spilarinn er með innbyggðu USB 2.0 tengi, FM útvarpi, 1 GB minni og diktafóni. Hann kostaði áður 19.995 en nú 8.995.

**Ferskt lambkjöt** frá SS býðst í ýmsum matvörubúðum fyrir páskana. Ýmist ópakkað úr kjötborði eða snyrt og pakkað í lofttæmdar umbúðir undir merkjum Eðallambs.



SIGURVEGARAR KOKKAKEPPNI RIMASKÓLA 2007: Sindri Hrafn Heimisson, Arnar Sigurðsson og Kjartan Guðmundsson.

# FRAMTÍÐARKOKKAR KEPPA

## GÓÐAN DAG!

Í dag er föstudagurinn 30. mars, 89. dagur ársins 2007.



Sólarupprás Hádegi Sólarlag

Reykjavík	6.54	13.32	20.12
Akureyri	6.36	13.17	20.00

Heimild: Almanak Háskólans



Smáauglýsingasími  
**550 5000**

Auglýsingasími Allt  
**550 5880**

Þú getur pantað  
smáauglýsingar á visir.is



Kokkakeppni Rimaskóla var haldin í fjórða árið í röð í fyrradag. Nemendur í 9. og 10. bekk skólans sem eru með heimilisfræði sem valfag geta tekið þátt í keppninni og hafa vinsældir heimilisfræðinnar aukist ár frá ári. Alls tóku 30 nemendur þátt í keppninni í ár.

Framhald á næstu síðu



Innréttingar í öll herbergi heimilisins.  
Fagleg ráðgjöf og glæsilegur sýningarsalur.



**JKE  
DESIGN**

Óteljandi möguleikar

Mörkinni 1 108 Reykjavík  
sími 515 0700 www.jke-design.is

Veldu möguleika

allt

# matur o.fl.

Kíví er einstaklega járnríkt. Ávöxturinn er því góður fyrir konur á meðgöngu og mjólkandi mæður.



**Glæsilegar Danskir innréttingar í öll herbergi heimilisins**



Eldhús



Bað



Fataskápar



Þvottahús

**nettoline**  
AÐVÆLT · FLÓTTLEGT · ÖÐRYT

**Friform**  
Askalind 3 · 201 Kópavogur · Sími: 562 1500



Keppendur í kokkakeppni Rimaskóla 2007 voru einbeittir við matargerðina.

FRÉTTABLAÐIÐ/ANTONA

FRÉTTABLAÐIÐ **AUGLÝSINGASÍMI 550 5000**

**Þúsundeyjasósa...  
... þegar vindur hvín!**



Góð með kjúklingi, svinakjöti, reyktum laxi, graflaxi, sem salatsósa og í kalt pastasalat hverskonar.

**Hvítlaukssósa...  
... þegar sólin skín!**



Frábær köld með kjúklingi og lambakjöti og út á pizzuna. Góð á saltkexið með rifsberjahlaupi og sem ídýfa.

## Nautalund à la Rimaskóli

Áslaug Traustadóttir, heimilisfræðikennari í Rimaskóla, segir að mikil stemning sé í kringum keppnina í skólanum. „Einungis nemandur í 9. og 10. bekk skólans sem eru með heimilisfræði sem valfag mega taka þátt og yngri nemendurnir bíða því spennir eftir því að ná aldri,“ segir hún.

Í ár eru átta valhópar í heimilisfræði í skólanum og segir Áslaug að vinsældir heimilisfræðinnar hafi aukist með tilkomu keppinnar. Fyrir stuttu var haldin undankeppni í skólanum og tóku þrjátíu nemendur þátt í henni. Í fyrradag voru það svo sjö bestu liðin úr þeirri keppni sem kepptu til úrslita en í þeim voru samtals 20 krakkar. „Sigurvegararnir taka svo þátt



Áslaug Traustadóttir heimilisfræðikennari

í stóru kokkakeppnina sem verður haldin 21. apríl fyrir alla grunnskólana. Síðan við byrjuðum með keppnina okkar hefur verið draumurinn að haldin yrði svona stór keppni en fyrsta skiptið er í ár,“ segir Áslaug.

Skemmtilegt er að segja frá því að meðal dómara í ár var einn af sigurvegurum úr fyrstu keppninni sem haldin var 2004 en hann er núna matreiðslunemi í Perluinni. „Keppnin kveikir gríðarlegan áhuga hjá krökkunum á að elda og mjög hátt hlutfall þeirra gerir tölvert af því heima hjá sér.“

Margir girnilegir réttir voru eldaðir í ár og má þar nefna tortellini með kjúklingi, engifer, vatnakastaníum og sítrónugrasi og pistasíu og parmesan þorsknakki með papaja- og kóríandersalati og malt- og appelsínsírópi. Sigurretturinn var hins vegar filet mignon með gæsalifur og meðfylgjandi er uppskrift að því.

emilia@frettabladid.is



*Gerðu þitt eigið gæðavín!*

## Gjafavara í miklu úrvali

- Barsett
- Koktelhristarar
- Sjússamælar (3cl)
- Upptakarar
- Vasapelar
- „Vaccumpumpur“

**aman**

Áman ehf • Háteigsvegi 1 • 105 Reykjavík  
Sími: 533 1020 • aman@aman.is • www.aman.is





## Nautalund fyllt með gæsalifur og fondant-kartöflum

### Nautalundir

180 g nautalund  
20 g gæsalifur  
2 sneiðar úrvallsbeikon  
1 msk. smjör til steikingar  
Salt og svartur pipar úr kvörn  
½ tsk. Armagnac

Bankið aðeins ofan á nautalundina með hnefanum og mótið í jafna stærð. Skerið lítinn vasa í miðja steikina og fyllið með gæsalifrankæfunni og dropa af armagnac eða koniaki. Lokið fyrir með tveimur beikonsneiðum og festið með tannstöngli.

Hítið pönnu og bræðið smjórið. Steikið kjötið við meðalhita í 1-2 mínútur á öllum hliðum.

Hellið 1 msk. af armagnac yfir og og kveikið í eða látið sjóða niður. Takið steikurnar af og látið til hliðar. Breiðið álpappír yfir til að halda þeim heitum.

### Sósa

1 dl nautasoð (1 ½ tsk. nautakraftur og 1 dl kalt vatn)  
2 tsk. armagnac  
1 dl óáfengt rauðvín  
3 msk. smjör og 1 tsk. rifsberjasulta

Hellið nautakjötssóðinu og rauðvíninu yfir pönnuna og leysið vel upp steikarskófina. Látið sjóða á pönnunni þangað til soðið hefur minnkað töluvert. Bætið rifsberjasultunni í. Bætið þá smjörinu í smátt og smátt og kryddið með salti og pipar eftir smekk. Veltið steikunum upp úr sósunni í nokkrar sekúndur og látið sósunu ekki sjóða. Setjið á disk og hellið örliðu af sósu yfir. Berið fram með fondant-kartöflum, steiktum sveppum og smjörsvissuðum sykurbáunum.

### Fondant kartöflur

Skerið nettar bökunarkartöflur til þannig að þær séu eins og litlar sívalar tunnur. Steikið í potti í 1 tsk. olífuolíu þangað til þær taka gylltan brúnan lit. Hellið nautakjötssóði yfir þangað til það nær ¾ upp á kartöflutunnurnar í pottinum. Bætið 2 lárvíðarlaufum í pottinn. Sjóðið í 25-35 mínútur eða þangað til kartöflurnar eru mjúkar þegar stungið er með beittum oddhvössum hnifi í miðjuna á þeim.

# Þegar góða veislu gjöra skal...

Veislukaffið frá Te & Kaffi er komið í verslanir

stundin - bragðið - stemningin

TE & KAFFI

**VAKNAÐU!** **NÁSA 1. APRÍL**

STYRKARTÓNLEIKAR GEGN ÁTRÖSKUN

BJÖRK \* MUGISON \* LAY LOW PÉTUR BEN \* KK \* MAGGA STÍNA  
ESJA \* WULFGANG

MIDAVEÐ 3.900 KR  
TAKMARKAÐUR MIDAFJÖLDI  
MÍÐASALA Á MÍÐLIS. Í VERSLUNUM SKIFUNNAR OG BT

FORMA FRETTLABLAÐIÐ

www.forma.go.is

mid.is



## Helgartilboð

Sirloin steik á pönnuna eða í ofninn  
á aðeins 2195.- kr.kg



# allt tilboð o.fl.

## 60%

Fjarðarkaup er með tilboð á jarðarberjum sem slær önnur út hvað afslátt varðar. 250 gramma box kostar 249 en var áður á 648.



www.svefn.is

**IQ-CARE**  
HEILSUKODDAR

**Svefn & heilsa**  
★★★★★

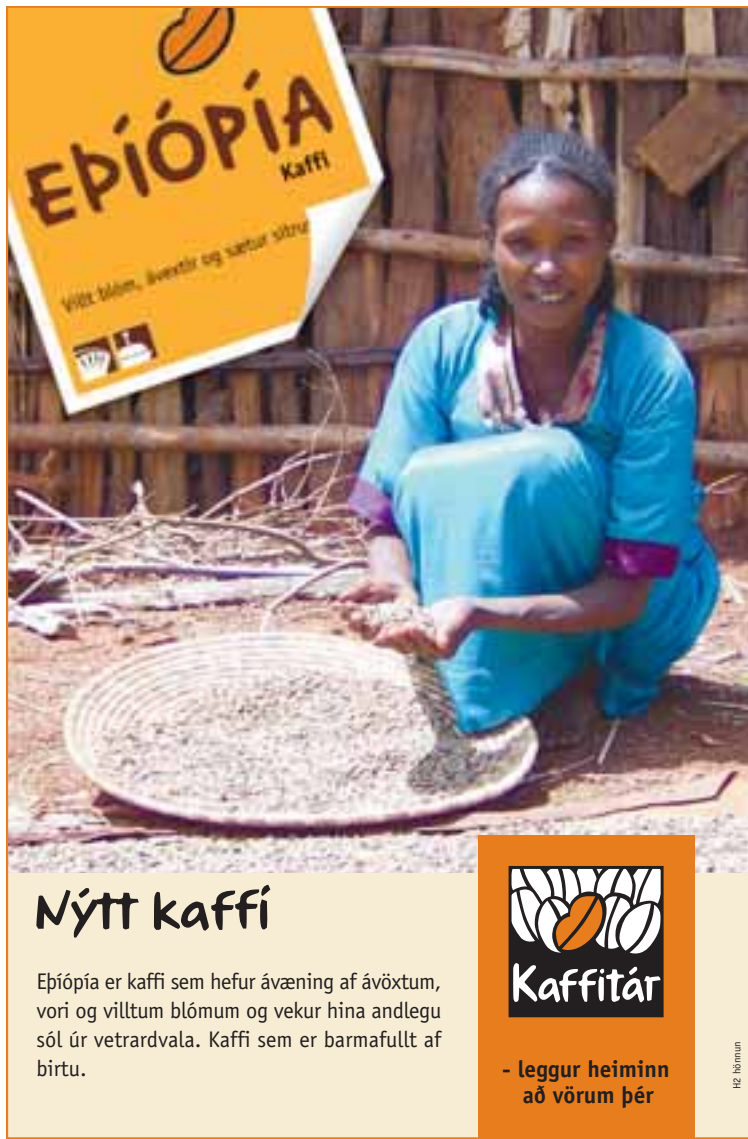

**ΕΠΙÓΠΙΑ**  
Kaffi

Vilt blóm, ávæðir og sáttur síður

**Nýtt kaffi**

Epiópía er kaffi sem hefur ávæðing af ávöxtum, vori og villtum blómum og vekur hina andlegu sól úr vetrardvala. Kaffi sem er barmafullt af birtu.

**Kaffitár**

- leggur heiminn að vörum þér

100% bórinn

**allt heilsa**

Alla þriðjudaga og fimmtudaga

**BÓNUS**

Vörutegund:	Tilboðsverð	Verð áður	Eininga-, kíló- og lítraverð	Lækkun í %
Bónus fetaostur 250 g	159	229	636	30
Bónus brauð 1 kg	89	139	89	35
K.f úrbeinað hangilæri	1.519	2.279	1.519	35
K.f úrbeinaður hangiframpartur	1.125	1.689	1.125	35
Ali hamborgarhryggur	1.171	1.506	1.171	20
Nautahakk innflutt	909	1.169	909	20
N.f reyktur lax	1.125	1.501	1.125	25
N.f grafinn lax	1.125	1.501	1.125	25
Ali grill svínakótelettur	1.171	1.506	1.171	20
Ali grill úrbeinaður svínahnakkasneiðar	1.171	1.506	1.171	20

Tilboðin gilda til 1. apríl

**FJARDARKAUP**  
eAKI bara verð!

Vörutegund:	Tilboðsverð	Verð áður	Eininga-, kíló- og lítraverð	Lækkun í %
Kjúklingabringur frá Ísfugli	1.487	1.906	1.487	22
Lambahryggur frosinn	998	1.275	998	22
Lambalæri frosið	898	1.087	898	30
Fk hamborgarhryggur	1.098	1.498	1.098	25
Svínalundur úr kjötbörði	1.598	1.878	1.598	15
Svínabógur úr kjötbörði	498	600	498	15
Lamba rib-eye úr kjötbörði	2.398	2.798	2.398	15
Fk jurtkryddað lambalæri	1.198	1.744	1.198	30
Fersk jarðarber 250 g box	249	648	996	60
Góu páskaegg nr. 6	995	1.298	995	25
Mjúkis frá kjörís 2 l	495	606	248	50
Nautapiparsteik úr kjötbörði	2.198	2.798	2.198	20
2 hamborgarar m/brauði	248	350	124	30
FK bayonneskinka	1.030	1.408	1.030	25
Emmess ískaka 6 manna	698	916	398	25

Tilboðin gilda til 7. apríl

**HAGKAUP**  
Skammtílegast að versla

Vörutegund:	Tilboðsverð	Verð áður	Eininga-, kíló- og lítraverð	Lækkun í %
Lambalæri úr kjötbörði	998	1.394	998	30
Nautainnralæri (roast beef) úr kjötbörði	1.998	2.675	1.998	25
Kokkalandslíðs páskalamb	1.439	1.799	1.439	20
Úrb. kjúklingalæri	975	1.501	975	35
Hálf úrbeinuð kjúklingalæri án skinnis	650	1.000	650	35
Humar lausfrystur	1.268	1.585	1.268	20
Ali hamborgarhryggur úrbeinaður	1.733	2.166	1.733	20
Ali hamborgarhryggur m/beini	1.339	1.674	1.339	20
Jói Fel kalkúnafylling	569	712	569	20
Kalkúnn frosinn	749	872	749	15
Ferskur kalkúnn	843	937	843	15
Elí's ostakaka strawberry 765 g	469	938	469	50
Elí's ostakökupinni 99 g	155	309	155	50

Tilboðin gilda til 1. apríl

**KRÓNAN**

Vörutegund:	Tilboðsverð	Verð áður	Eininga-, kíló- og lítraverð	Lækkun í %
Luxus hamborgarar 2 stk.	399	559	200	30
Krónu grísahnakkasneiðar kryddaðar	1.238	1.548	1.238	20
Krónu kryddaðar svínakótelettur	1.196	1.594	1.196	25
Krónu lambagrillsneiðar úr læri	1.426	1.782	1.426	20
Kea hangiframpartur í poka	698	798	698	15
SS Caj P helgarsteik	1.395	1.744	1.395	20
Eðalfiskur rækjusalat 200 g	159	212	795	25
Krónu brauð stórt og gróft 770 g	61	121	79	59
Skyris drykkur 5 teg. 330 ml	61	92	185	35
Rúbín páskakaffi 250 g	299	369	1.196	20

Tilboðin gilda til 4. apríl

**NÓATÚN**

Vörutegund:	Tilboðsverð	Verð áður	Eininga-, kíló- og lítraverð	Lækkun í %
Grísabógur hringsskorinn	398	649	398	40
Ungnautahamborgarar 90 g	79	139	878	45
Goða BBQ grísaríf	853	1.218	853	30
Móa kjúklingalæri Dijon/hvítlauk	731	1.125	731	35
Stjörnu hrásalat 350 g	146	224	417	35
Stjörnu kartöflusalat 390 g	170	262	436	35
McCain Superfries sléttar 900 g	399	506	443	20
Baguette hvítlauks/osta	199	365	199	45
Hrókur hvítmygluostur	286	337	286	15
Líf máskorn 300 g	49	74	163	35

Tilboðin gilda til 1. apríl

**Þín verslun**

Vörutegund:	Tilboðsverð	Verð áður	Eininga-, kíló- og lítraverð	Lækkun í %
Borgarnesbjúgu	438	548	438	20
Borgarnes kindakæfa 200 g	216	270	1.080	20
Borgarnes folaldakjöt reykt	468	585	468	20
KS kanilsnúðar 400 g	209	379	523	45
KS hjónabandsæla 350 g	209	339	314	40
Kelloggs Corn flakes 500 g	259	309	518	15
Maxwell House kaffi 500 g	379	459	758	15
Anton Berg ískaka 825 g	1.199	1.619	1.453	25
Maarud flögur 350 g	329	469	940	30

Tilboðin gilda til 4. apríl



## Er fermingarveisla framundan?

Piparrótarsósa með mangó chutney fylgir með fiskipate frá okkur



Ævintýralegar fiskbúðir

# Hnakkatímabilið fór illa með fjárhaginn

**Oddur Örn Halldórsson framleiðandi horfir með saknaðar- augum á þá peninga sem hurfu í gin hnakkamaskínunnar. Honda Civic, gullkeðjur og ljósakort kostuðu skildinginn.**

Lífið skiptist í tímabil sem sum eru betri en önnur. Oddur Örn tók út sitt hnakkatímabil á menntaskólaárunum og þó svo að hann hafi skemmt sér konunglega blæddi veskinu á meðan því stóð. „Ég held að mín alverstu kaup hafi verið Honda Civic hnakkabíll dauðans. Þetta var rándýr bíll sem ég hafði engan veginn efni á,“ segir Oddur. „Ég þurfti að fá víxil til að sjá um útborgunina, sem er náttúrlega algjör vitleysa.“

Þó svo að bílakaupin hafi verið verið slæm ákvörðun fjárhagslega urðu til nokkrar góðar sögur. „Við fórum eitt sinn í sumarbústað yfir helgi og mér tókst að keyra bílinn á skurðarbakka þar sem hann vó salt. Það var blindbylur og þar sem ég helt að væri vegur var skurður,“ segir Oddur og hlær. „Svo voru einhverjir vitleysingar í næsta bústað sem fannst það rosa myndi að taka eitt dekkið undan bílnum, sem gerði björgunaraðgerðir enn erfiðari.“

En hnakkavitleysurnar eru ekki upp taldar. „Á Halló Akureyri keypti ég mér svakalega gullkeðju, mig minnir að hún hafi kostað fimmtán þúsund krónur, og týndi henni svo klukkutíma síðar,“ segir Oddur. „Svo fór auðvitað að fúlga í ljósatíma en ég held að ljósin hafi grillað eitthvað meira en bara húðina. Kannski það sé



Oddur Örn var eitt sinn hnakki en er að eigin sögn blessunarlega laus við þá bölvun í dag. FRÉTTABLAÐIÐ/HEIÐA

ástæðan fyrir bílakaupunum.“

Oddur hefur sagt skilið við hnakkamenninguna og vinnur nú sem framleiðandi hjá Truenorth. „Bestu kaupin mín eru í tengslum við vinnuna en í fyrsta sæti verð ég að setja Truenorth-úlpuna mína,“ segir Oddur. „Hún var

ekki ódýr, kostaði 35 þúsund, en var vel þess virði. Hún hélt á mér hita í þrjú ár við allar tükur og slíkt, jafnvel uppi á jökli. Nú er ég búinn að fá mér nýja, alveg eins nema í öðrum lit, og ég efast um að ég kaupi nokkurn tímann öðruvísi úlpu.“ tryggvi@frettabladid.is

## Útsalan er senn á enda

LOKADAGAR ÚTSÖLU Í HAGKAUPUM.

Nú fer útsölnni í Hagkaupum senn að ljúka. Yfir 100 bókatitlar á lækkuðu verði, alveg niður í 199 krónur: Heimskir hvítir karlar á 799 krónur, Eymd á 799 krónur, Belladonna-skjalið 999 krónur, Brennd lífandi: Sönn frásögn 799 krónur, Hálfbróðirinn 999 krónur, Krosstré 999 krónur og Dætur Kína: Bældar raddir 799 krónur. Fáanlegt í verslunum Hagkaupa í Smáralind, Kringlunni, Skeifunni og á Akureyri.



## Myndavélar og prentarar

HANS PETERSEN ER MEÐ HÖRKUAFSLÁTT AF ÝMSUM GERÐUM MYNDAVÉLA OG PRENTARA.

Mestur afsláttur er af Samsung Digimax i6 myndavél hjá Hans Petersen. Hún lækkar úr 38.900 niður í 26.900. Þetta er 6 milljón pixla vél og tekur líka vídeó. Ekki slæm fermingargjöf það. Fleiri freistandi tilboð eru í verslunum Hans Petersen og má þar nefna myndaprentara af gerðinni Kodak Easy Share sem er á 6.000 króna afslætti. Hann kostar nú 8.980 í stað 14.980 en það tilboð gildir reyndar bara við kaup á myndavél.



Minningar varðveitast á myndum.



## Hönnunarvara á tilboði

HÚSBÚNAÐAR- OG HÚSGAGNAVERLSUNIN EGG SMÁRATORGI ER MEÐ TILBOÐ Á ÝMSUM HEIMILISTÆKJUM, HÚSBÚNAÐI OG HÖNNUNARVÖRUM ÞESSA DAGANA.

Sófar frá Module sem áður voru á 132.000 krónur eru nú á 79.900 krónur.

Braumatic heimilistæki og glös frá danska hönnuðinum Eva Solo eru á 20 prósentu afslætti. Magppie hitakanna er á 15 prósentu afslætti og er nú á 6.204 krónur.

Blöndunartæki frá Bited og veggjalerni frá Pozzi Ginori eru einnig á tilboði hjá Egg þessa dagana. [www.egg.is](http://www.egg.is)

# Páskatilboð á sumardekkjum

Sólning og Barðinn bjóða nú sumardekk undan nýjum bílum á sérstaklega góðum kjörum.\* Tilboðið gildir til og með 4. apríl.

Vertu klár fyrir sumarið!

**Verðdæmi:**  
Ný sumardekk 14" á allan bílinn  
**16.000 kr.**  
(án umfelgunar).



\*Um er að ræða dekk undan nýjum bílum og eru dekkinn keyrð u.þ.b. tíu til fimmtán km.

Eftirfarandi stærðir standa til boða:\*

155/65R14	4,000,-
175/65R14	4,000,-
185/60R15	4,000,-
255/70R15	8,500,-
205/55R16	7,500,-
205/60R16	7,500,-
215/65R16	8,500,-
215/55R17	7,500,-
225/65R17	8,000,-
265/65R17	10,000,-
225/60R18	12,000,-
235/55R18	15,000,-

\*Verð miðast við 1 dekk.

**Gefðu dýrmætasta efni í heimi**

Hjálparstarf kirkjunnar [www.help.is](http://www.help.is)

**BARÐINN**

Skútuvogi 2, sími 568 3080

**SÓLNING**

Kópavogur, Smiðjuvegi 68-70, sími 5445000 | Njarðvík | Selfoss





# sirkus

30. mars 2007

## „BARA VINIR“

Guðný Pála í dúettinum GÍS segir að færeyski folinn Jógvan og hún séu bara góðir vinir þrátt fyrir þráfaldan orðróm þess efnis að þau séu par. **BLS. 2**



Leikkonurnar Birgitta, Nanna og Álfrún

# FRÆGAR EN FALLA INN Í HÓPINN

## Fermingarsímar



Með Nokia og Sony-Ericsson sínum frá Simabæ fylgir handbók á íslensku. Notendaviðmót er í öllum tilfellum íslenskt.

Kr. 3.995.-  
Nokia 1112



Kr. 6.995.-  
Nokia 2310



Kr. 9.995.-  
Nokia 2626



Kr. 22.995.-  
Nokia 6131



Kr. 15.995.-  
Sony-Ericsson Z-310i



5 litir / bók

Simabær - Síðumúli 31 - Reykjavík - 533-2700 - [www.simabaer.is](http://www.simabaer.is)

# fréttir

## Heyrst hefur

### Afmælisboð hjá Jóninu Ben á morgun

Athafnakonan og detox-mógúllinn Jónína Benediktsdóttir heldur upp á fimmtugsafmæli sitt á morgun. Jónína býður til stórveislu á heimili sínu að Stigahlíð 70. Búist er við fjölmenni í afmælið enda Jónína vinsæl og vinamörg með eindæmum. Veislan byrjar klukkan 19 og verður væntanlega boðið upp á heilsurétti að hætti hússins.



### Lýður á nýjum bil

Lýður Guðmundsson, starfandi stjórnarformaður Existu og annar Bakkabræðra, er kominn á nýjan Range



Rover. Sá er svartur og af gerðinni Vogue, sem er lúxustýpan í Range Rover-línunni. Lýður fer sömu leiðir og áður, en hann leigir bílinn af Bilaleigunni Geysi í Reykjanesbæ. Í fyrra var Lýður með þrjá

sílfurlitaða bíla á leigu frá bilaleigunni, einn Range Rover, einn Porsche Cayenne og einn Mercedes Benz-sportbil, en svo virðist sem hann hafi skilað Range Rovernum og Benzinum. Það er sagt að þegar ökumenn skipta úr gráum yfir í svartan bíl þá sé nokkuð öruggt að þeir leiti eftir meiri spennu í tilverunni. Á það við um Lýð?



### Unnur Birna bíður eftir handriti

Fegurðardrottningin Unnur Birna Vilhjálmsdóttir bíður nú eftir því að fá sent handritið að Hollywood-mynd sem henni hefur verið boðið að leika í. Tilboðið fékk Unnur Birna þegar hún dvaldi á Índlandi við módelstörf í byrjun þessa árs en það kom frá kvikmyndarframleiðendum sem eru með þeim stærstu í indverska Bollywood-heiminum og ætla að hasla sér völl í Hollywood. Heimildir Sirkuss herma að Unnur Birna ætli ekki að taka ákvörðun um hvort hún reyni fyrir sér í Hollywood fyrr en handritið að myndinni kemur til hennar.



„BARA GÓÐIR VINIR“ Það fór vel á með Jógvan og GÍStelpunum Guðnýju Pála og Írisi Hólmi í 35 ára afmæli Einars Bárðarsonar í Smáralindinni á laugardag. SÍRKUSMYND/DANIEL

## FÆREYSKI FOLINN JÓGVAN OG GUÐNÝ Í GÍS ERU EKKI NÝJASTA PAR BÆJARINS

# „VIÐ ERUM BARA VINIR“

Nei, nei, nei, það er ekki rétt að við Jógvan séum byrjuð saman,“ segir söngkonan Guðný Pála Rögvaldsdóttir um sögusagnir þess efnis að hún og færeyski folinn Jógvan Hansen séu byrjuð saman. „Við erum bara vinir,“ segir Guðný Pála en hún og Íris Hólm skipuðu dúettinn GÍS sem féll úr leik í fjögurra liða úrslitum X-Faktor keppinnar síðastliðinn föstudag eftir frækilega frammistöðu.

Guðný Pála, sem er nýskilin við athafnamanninn Baldvin Arnar Samúelsson og á með honum þriggja ára dóttur, segist líka hafa heyrt að samband hennar við Jógvan hafi verið ástæða skilnaðarins. „Þetta er algjört kjaftæði. Við erum ekki einu sinni saman, höfum aldrei verið saman heldur erum bara góðir vinir. Og ekkert annað. Skilnaðurinn hafði ekkert að gera með eitthvað ímyndað samband mitt og Jógvans,“ segir Guðný Pála og er auðsjánlega mikið í mun að leiðrétta þessa hvímlæiðu kjaftasögu.

GLÆSILEG Guðný Pála þykir afar myndarleg ung kona. SÍRKUSMYND/SIGURJÓN RAGNAR



Mikið hefur verið rætt og ritað um kynþokka og heillandi yfirbragð Jógvans Hansen í X-Faktor þáttunum. Þessi 28 ára gamli færeyski hárgreiðslumaður hefur verið helsta umtalsefni kvenna á landinu frá því að keppnin hófst og meðal annars nælt sér í viðurnefnið „Færeyski folinn“.

Og hann er ekki bara vinsæll hjá konunum því Páli Óskari X-Faktor dómara hefur verið tíðrætt um fegurð og útgeislun kappans, svo mikið reyndar að það hefur farið fyrir brjóstið á samdómara hans Einari Bárðarsyni sem er með Jógvan í sínum hópi. Annars er það að fréttu af X-Faktor að þriggja liða úrslit fara fram í kvöld, föstudagskvöld, og kemur þá í ljós hvaða tvö atriði komast í úrslitabáttinn eftir viku. Færeyingurinn Jógvan, Hara-systurnar úr Hveragerði og hin sextán ára gamla Guðbjörg berjast um sætin tvö sem í boði eru.

oskar@frettabladid.is

FÆREYSKUR FOLI Það er mat flestra að Jógvan sé ekki bara frábær söngvari heldur einnig löðrandi í kynþokka. SÍRKUSMYND/SIGURJÓN RAGNAR

## Krimmakóngur kaupir sér Bimma

Metsöluhöfundurinn Arnaldur Indriðason hefur gert það gott með glæpasögum sínum undanfarin ár og er án nokkurs vafa sá íslenski rithöfundur sem þénað hefur mest á vinnu sinni, bæði hér heima og á erlendum vettvangi, þó sérstaklega í Þýskalandi og Bandaríkjunum. Arnaldur gaf út bókina Konungsbók fyrir síðustu jól og var hún, líkt og fyrri bækur hans, vinsælasta skáldverk ársins. Krimmakóngurinn hefur



BÆTIR VIÐ BÍLAFLOTANN Krimmakóngurinn Arnaldur Indriðason hefur keypt sér hvítan BMW.



GJÖF FRÁ BUBBA Hrafnhildur fékk bílinn síðasta sumar sem gjöf frá unnusta sínum, Bubba Morthens.

FLOTTUR Eins og sjá má á þessum bíl Hrafnhildar Hafsteinsdóttur er BMW-inn ekkert slor.

undanfarin ár ekið um á dökkbláum Mitsubishi Pajero Sport en ákvað að bæta við bílaflotann í síðustu viku og fjárfesta í glænýjum BMW 520d. Bíllinn er skjannahvítur og óhætt að segja að Arnaldur taki sig vel út við stýrið á glæsikerrunni. Slíkur bíll kostar um fimm milljónir frá umboðsaðila. Þeir þykja afar liprir og

eyða mjög litlu.

Arnaldur býr á Seltjarnarnesi en hann er ekki sá eini sem ekur um á slíkum BMW á Nesinu. Fegurðardrottningin fyrrverandi Hrafnhildur Hafsteinsdóttir ekur einnig um á einum slíkum en hún fékk hann að gjöf frá unnusta sínum, Bubba Morthens, síðastliðið sumar.

+ BETRI LEIÐ TIL AÐ HÆTTA

FÁÐU REYKLAUSA BÓK Í NÆSTU VERSLUN LYFJU



FRÍ BÓK

ISLENSKASÍSLIS LITF. 9612 1007

Lágmúli - Smáratorg - Laugavegur - Smáralind - Spöngin - Garðatorg - Setberg - Keflavík - Grindavík - Selfoss - Laugarás - Borgarnes - Stykkishólmur - Grundarfjörður - Búðardalur - Ísafjörður - Bolungarvík - Patreksfjörður - Sauðárkrúkur - Blönduós - Hvammstangi - Skagaströnd - Húsavík - Kópasker Raufarhöfn - Þórshöfn - Egilsstaðir - Seyðisfjörður - Fáskrúðsfjörður - Höfn - Neskaupstaður - Reyðarfjörður - Eskifjörður

LYFJA - Lífið heil

www.lyfja.is

# Mikilvægasta líffæri mannsins

tómstunda- og félagsmálafræði

grunnskólakennarafræði

íþrótt- og heilsufræði

sérkennslufræði

leikskólakennarafræði

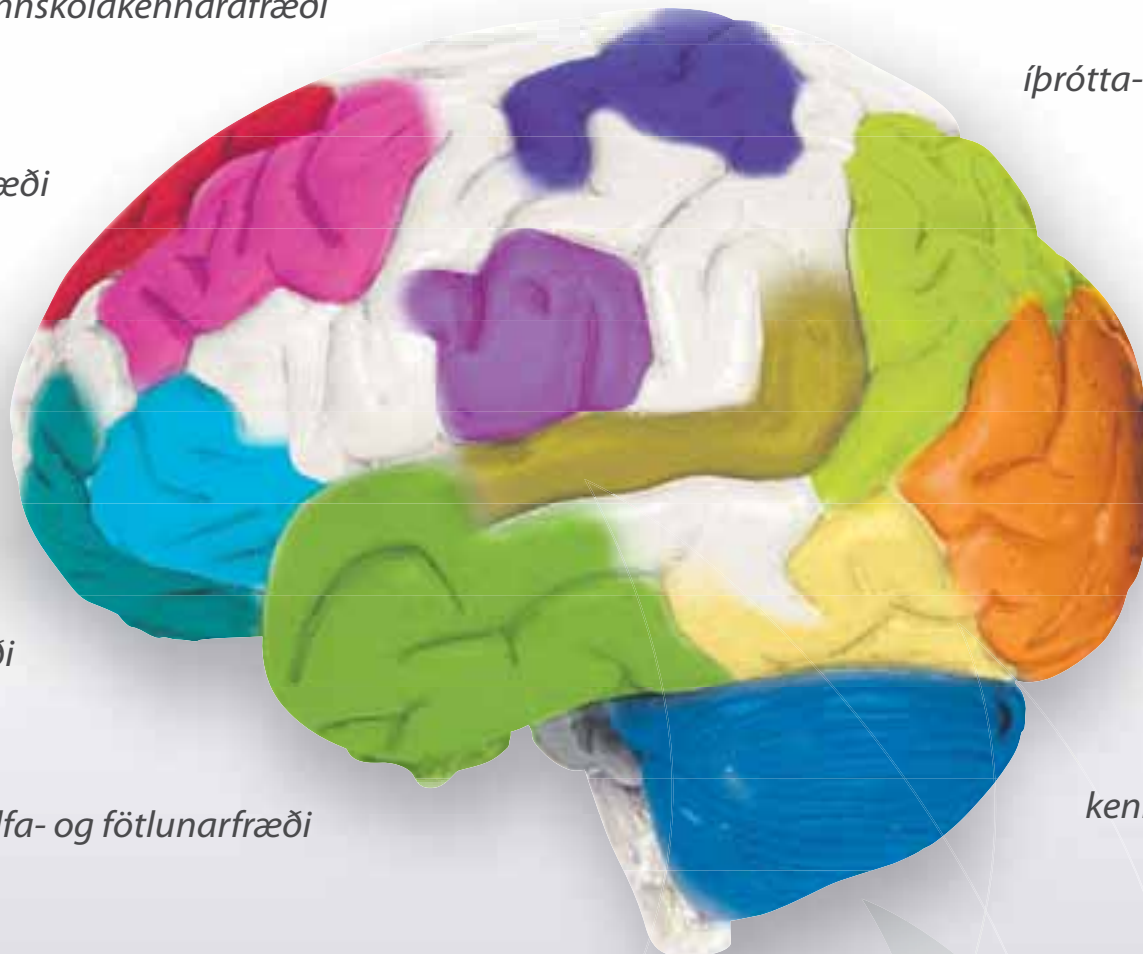

menntunarfræði

þroskaþjálf- og fötlunarfræði

kennsluréttindánám

stjórnunarfræði menntastofnana

## >> Grunnánám

B.Ed. nám í grunnskólakennarafræði  
B.Ed. nám í leikskólakennarafræði  
B.Ed. nám í íþróttufræði  
B.S. nám í íþróttufræði  
B.A. nám í þroskaþjálfufræði  
B.A. nám í tómstunda- og félagsmálafræði  
Kennsluréttindánám

## >> Framhaldsnám

M.Ed. nám í menntunarfræði  
M.Ed. nám í stjórnunarfræði menntastofnana  
M.Ed. nám í sérkennslufræði  
M.Ed. nám í íþrótt- og heilsufræði  
M.Ed. nám í þroskaþjálf- og fötlunarfræði  
M.Ed. nám í tómstunda- og félagsmálafræði  
M.A. nám í menntunarfræði  
M.S. nám í íþrótt- og heilsufræði  
Ph.D. nám í menntunarfræði  
Kennsluréttindánám

## Heilinn er mikilvægasta líffæri mannsins

Taktu þátt í uppbyggingu hans og hafðu áhrif á hugmyndir, hugsjónir, skoðanir og viðhorf næstu kynslóða. Með því að sækja um í Kennaraháskólanum gætir þú öðlast þau forréttindi að fá að laða það besta fram í fólki og nauðsynlegt er að til þess veljist hæfileikaríkir einstaklingar.

Umsóknarfrestur um grunnánám er til **18. maí**.  
Hægt er að sækja um rafrænt á [www.khi.is](http://www.khi.is)

Umsóknarfrestur um framhaldsnám **rennur út í dag**.



>> Kennaraháskóli Íslands  
sími 563 3800 > [www.khi.is](http://www.khi.is)

# fréttir

## Heyrst hefur



### Flottur á afmælinu

Eins og greint var frá í Sirkus mun Björgólfur Thor Björgólfsson halda upp á fertugsafmælið sitt um helgina með því að bjóða um eitt

hundrað vinum og vandamönnum í fimm daga óvísuferð. Sirkus hefur heimildir fyrir því að ætlunin sé að fara til sólríks staðar enda var gestum Björgólfs uppálagt að mæta með léttan og ljósan klæðnað. Björgólfur Thor hefur tekið allsvakalega á því í líkamsræktinni frá áramótum og verið í stífum æfingum með einkapjálfa. Er jafnvel talið að drifkrafturinn hafi verið að líta vel út í sundskýlunni á sólarströnd þegar fertugsafælinu væri fagnað.



## BAUGUR GROUP

### Hver kemur á eftir Clinton?

Baugur Group heldur sinn árlega Baugsdag um miðjan maí en þá býður fyrirtækið

starfsmönnum sínum og yfirmönnum dótturfyrirtækjanna í óvísuferð. Þetta verður í þriðja sinn sem dagurinn er haldinn. Í fyrsta skiptið var vettvangurinn Reykjavík en í fyrra var haldið til Kaupmannahafnar. Þar var sjálfur Bill Clinton, fyrrum forseti Bandaríkjanna,

heiðursgestur og hélt hann ræðu yfir mannskapnum í Tivolinu. Spurningin sem menn spyrja sig nú er hvernig Baugsmenn ætli að toppa Clinton þetta árið?



oskar@frettabladid.is



LANGBESTUR Bubbi er ekki í vafa um að Land Rover Discovery séu bestu bílarnir.



VILL EKKI MENGA Bubbi Morthens segist bara hafa átt dísilbíl þar sem þeir menga minna.

## BUBBI MORTHENS ELSKAR LAND ROVER OG ER KOMINN Á NÝJAN BÍL

# „AFBURÐABÍLL HVAÐ VARÐAR VERÐ OG LÚXUS“

Bubbi Morthens er mikill bílaáhugamaður og kann því vel að aka góðum bílum. Hann endurnýjaði í síðustu viku Land Rover Discovery-bifreið sína og skipti úr svörtum í ljósbrúna eða „arctic frost-litaðan“ eins og Bubbi sjálfur orðar það. Bíllinn, sem er með 189 hestafla dísilvél, er breyttur, á 32“ dekkjum og kostar frá umboðinu um 7,5 milljónir. Það er ekki hátt verð ef marka má Bubba, sem dregur hvernig af sér þegar hann lýsir bílnum fyrir blaðamanni Sirkuss.

„Land Rover-fjölskyldan er einfaldlega með bestu bílana sem völ er á. Ég er búinn að eiga fjóra Range Rover-bíla og síðan þrjá Discovery og þeir bílar henta mér betur. Discovery-inn er á grind og er meiri jeppi heldur en Range Rover-inn. Það eru sömu eiginleikar í grunninn í þessum

bílum og að innan er sami lúxusinn,“ segir Bubbi, hæstánægður með nýja bílinn.

„Ég held því fram að Discovery-jeppinn sé afburðabíll í sínum flokki, bæði hvað varðar verð og lúxus, og hvorki Mitsubishi Pajero eða Toyota Landcruiser eiga séns í hann,“ segir Bubbi.

Því er ekki að neita að bíllinn hans Bubba er falletur á að líta og sker sig meira úr en svarti bíllinn sem hann átti áður. „Ég endurnýja bílana mína á ellefu mánaða fresti og skipti alltaf um lit. Þetta er svona arctic frost-litur



PROSKAÐUR ÖKUMAÐUR Eily Ármannsdóttir segir að ljósbrúnn bíll beri þess merki að eigandinn sé þroskaður ökumaður sem spennir alltaf beltin.

þótt hann sé skilgreindur sem ljósbrúnn hjá tollayfirvöldum. Hann er mjög flottur,“ segir Bubbi.

Sirkus leitaði til Ely Ármannsdóttur sem rekur vefsíðuna spamadur.is og hún var ekki lengi að litgreina Bubba út frá ljósbrúna litnum á bílnum hans. „Eigandi bílsins leitast við að vera hagsýnni en áður ef hann ákveður að velja ljósbrúna lit. Eigandi ljósbrúna bílsins spennir alltaf beltin og lendir sjaldan í árekstri, eða með öðrum orðum þá fer hann varlega. Ljósbrúnn bíll segir til um þroskaðan ökumann sem er loksins búinn að sætta sig við að hann er kominn á efri árin. Enginn vafi leikur á því að eigandi ljósbrúna bílsins hefur áttað sig á því að liturinn skiptir alls engu máli,“ segir Ely.

oskar@frettabladid.is

## G-STAR RAW

REYKJAVÍK STORE  
LAUGAVEGI 86-94, S. 511-2007

**Alltaf eitthvað spennandi að sjá..**

**Opið í dag föstudag 11.00- 18.30, laugardaga til 17.00.**

**200 bílastæði í kjallara hússins.**

G-STAR RAW DEFENDER R G marc newson g-star.com

## Áhugamálin breyttust þegar dóttirin kom

„Ég er ekki að hanna sjálf eins og stendur en ég mun gera það seinna meir,“ segir Marín Manda Magnúsdóttir fatahönnuður, sem opnaði nýlega barnafataverslun í Danmörku. Verslunin heitir Baby Kompagniet og er til húsa í gömlu fallegu húsi á Lille Strandstræde í grennd við Nýhöfn.

Marín Manda segir að hugmyndin hafi kviknað þegar hún varð ólétt að dótturinni, Ólbu Mist. Hún stendur ein vaktina í versluninni en ætlar að ráða til sín starfsfólk í sumar. Auk annarra flotra merkja í barnafatnaði selur hún íslenskar lopapeysur frá Frida Icelandic design og barnavörur frá 66° Norður. Aðspurð segir hún fjölda Íslendinga hafa komið í verslunina á þeim tíu dögum sem hún hefur verið opin. „Flestir verða hissa að sjá þessar íslensku vörur, sérstaklega ef þeir hafa ekki



MARÍN MANDA Opnaði barnafataverslun í Danmörku.

uppgötvað að ég er íslensk. Lopapeysurnar eru vinsælar hjá Íslendingum en Danirnir eiga erfitt með að meðtaka þær, þar sem nú þegar er 15 stiga hiti hér, í marsmánuði,“ segir Marín Manda og hlær.

# Það er líf eftir menntaskóla



Háskólinn á Bifröst er eini „campus“-skólinn í félagsvísindum á Íslandi. Nemendur vinna raunhæf verkefni í gegnum allt námið. Nær helmingur nemenda dvelur eitt misseri erlendis t.d. í Kína. Háskólinn á Bifröst býður upp á mjög öflugt fjarnám.

**Erum farin að taka á móti umsóknum í allar deildir skólans. Því fyrr sem þú sækir um, því meiri möguleika áttu á námsvist. Umsóknareyðublöð eru á heimasíðu skólans, [www.bifrost.is](http://www.bifrost.is)**

## Lagadeild

Í lagadeild er boðið upp á viðskiptalögfræði sem samsett er úr greinum lögfræði, fjármála og viðskipta. Námið er afar hagnýtt og getur verið góður undirbúningur fyrir atvinnulífið eða frekara nám. Nemendur útskrifast með BS gráðu í viðskiptalögfræði.

## Viðskiptadeild

Alhliða viðskiptanám sem ætlað er að búa nemendur undir ábyrgðar-, forystu- og stjórnunarstörf í innlendu og alþjóðlegu samkeppnisumhverfi. Í BS námi í viðskiptafræði eru kennd öll helstu svið stjórnunar, rekstrar og viðskipta.

## Félagsvísindadeild

Deildin býður upp á grunnnám til BA í HHS (heimspeki, hagfræði og stjórnmálafræði). Grunn nám í HHS er traustur undirbúningur fyrir hvers kyns framhaldsnám á sviði hug- og félagsvísinda, til meistara- eða doktorsgráðu og fyrir störf á alþjóðlegum vinnumarkaði.

**Umsóknafrestur í grunnnám er til 10. júní 2007**

Frekari upplýsingar:

[www.bifrost.is](http://www.bifrost.is)

311 Borgarnes | Sími 433 3000



**HÁSKÓLINN Á BIFRÖST**  
BIFRÖST UNIVERSITY

# partí

**TÓNELSKUR MAÐUR** Athafnamaðurinn **Tryggvi Jónsson** hefur stutt vel við bakið á útrás Einaris Bárðarsonar. Hann sést hér ásamt eiginkonu sinni **Ástu Ágústsdóttur** og heiðurshjónunum **Guðlaugi Þór Þórðarsyni** og **Ágústu Johnson**.

SIRKUSMYND/DANIEL

**ÓLÉTT OG ALSÆL** Kastljósdrottningin **Jóhanna Vilhjálmsdóttir** tekur sig glæsilega út ólétt og mætti með manni sínum **Geir Sveinssyni** til að samfagna Einari. Við hlið Geirs sést einnig önnur sjónvarpsstjarna, **Ragnhildur Steinunn Jónsdóttir**.

SIRKUSMYND/DANIEL

## Hverjir voru hvar

Ljósmyndarinn **Ari Magg** hélt upp á þrítugsafmæli sitt á laugardaginn í stúdíói sínu við Hverfisgötu. Margt var um manninn enda Ari vinamargur og vinsæll. Meðal þeirra sem heiðruðu ljósmyndarann þegar hann hélt inn á fertugsaldurinn voru systir hans **Silja Magg** og blaðakonan knáa Anna Margrét Björnsson.



Sirkusstjórinn fyrirverandi **Árni Þór Vigfússon** mætti auk konu sinnar **Maríko Margrétar Ragnarsdóttur**.

Auk þess mættu á svæðið tónlistarmennirnir Pétur Ben, Jóhann Jóhannsson úr Apparat Organ Quartet, Henrik Björnsson úr Singapore Sling, Stefán Stephensen úr GusGus og **Barði Jóhannsson** úr BangGang ásamt eiginkonu sinni



stílistanum Agnieszka Moniku Baranowsku. Markaðsstjórinn **Eva Dögg Sigurgeirsdóttir** lét sig að sjálfsögðu ekki vanta í afmælið né heldur **Andrea Brabin** hjá Eskimo Model.

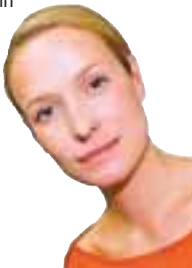

**HANN Á AFMÆLI** Afmælisbarnið **Einar Bárðarson** sést hér ásamt hinni stórglæsilegu eiginkonu sinni **Áslaugu Telmu Einarisdóttur**. SIRKUSMYND/DANIEL

# GLÆSILEG AFMÆLIS-VEISLA EINARS BÁRÐAR

**U**mboðsmaðurinn og X-factor-dómarinn Einar Bárðarson hélt upp á 35 ára afmæli sitt með pomp og prakt í Vetrargarðinum í Smáralindinni á laugardaginn, nánar tiltekið á X-factor-sviðinu sjálfu. Mikill fjöldi listamanna mætti og söng til heiðurs afmælisbarninu og minnti samkvæmið um tíma frekar á dúndurtónleika en afmæli. Einar segir frá sinni upplifun á bloggi sínu og er ekki að sjá annað en að hann hafi verið afar sáttur við veisluna. „Mikið lífandis skelfing skemmtum við okkur vel í Smáralindinni á laugardagskvöldið. Ég bauð þar

vinum og vandamönnum í léttu afmælisveislu. Eða léttu? Þannig lagað. Mér sýndist við vera með eitthvað um 300 manns þegar mest var.

Ég vinn með svo góðu fólki að þau lánuðu mér Vetrargarðinn í Smáralindinni með öllum tækjum og tólum. Skemmtiatriðin ekki af verri endanum, Bubbi, X-factor-krakkarnir, Nylon, Páll Óskar og svo Sumar-gleðin sem dró mig upp á svið og við gerðum allt vitlaust. Litla systir konunnar minnar, Guðrún Lísu Einarisdóttir, sló svo allt út í endann þegar hún fór upp og skemmti með X-factor bandinu en þegar vel er að gáð þá er það bandið hennar Ísafold sem þar er á ferð“, skrifar Einar.



**GLÆSILEG** Skötuþjúin **Þórhallur Gunnarsson** og **Brynja Nordquist** voru að vanda elegant í Smáralindinni. SIRKUSMYND/DANIEL



**RÖMM ER SÚ TAUG** **Nylon-flokkurinn** og **Einar Bárðarson** eru tengd órofa böndum og trúðu stúlkurnar fjórar upp í afmælinu. SIRKUSMYND/DANIEL



- Í SKÓLANUM
- Í SPJALLINU
- Í TÓNLISTINNI
- MEÐ LJÓSMYNDIRNAR
- MEÐ BÍÓMYNDIRNAR



<b>LENOVO V100</b>	
INTEL CORE 2 DUO	T5600 ÖRGJÖRVI
1 GB MINNI	
12" TFT BREIÐTJALDSSKJÁR - VIBRANT VIEW TÆKNI	
VEFMYNDAVÉL	
100 GB HARÐUR DISKUR	
FINGRAFARASKANNI	
ÞYNGD - AÐEINS 1.8 KG	
<b>VERÐ 149.900 KR.</b>	



'Coca-Cola zero', 'Bottle zero', the dynamic ribbon device and the 'Coca-Cola' contour bottle are trademarks of The Coca-Cola Company. © 2005 The Coca-Cola Company.



**EKTA BRAGÐ**  
**0% ENGINN SYKUR**

SÖNGLEIKURINN GRETTI VERÐUR SÝNDUR Í BORGARLEIKHÚSINU Á NÆSTU DÖGUM EN LEIKRITID SLÓ Í GEGN ÞEGAR ÞAÐ VAR SÝNT FYRIR 25 ÁRUM SIÐAN. SIRKUS RÆDDI VIÐ ÞRJÁR LEIKKONUR ÚR GRETTI OG SPJALLAÐI VIÐ ÞÆR UM UMFJÖLLUNAREFNI SÖNGLEIKSINS, FRÆGÐINA.

# Það geta allir orðið frægir

SIRKUSMYNDR./VALLI



## ÁLFRÚN ÖRNÓLFSDÓTTIR FRÆGÐIN GETUR VERIÐ VANDRÆÐALEG

Þessi ádeila á dýrkun fræga fólksins á mjög vel við í dag," segir Alfrún Helga Örnólfsdóttir leikkona, sem leikur nokkur hlutverk í söngleikum Gretti, þar á meðal kennara, skriftu og unglingsstelpu sem er kölluð Feita. „Leikritið er ádeila á þessa tilbeiðslu á fræga fólkið, einnig á ásóknina í að verða frægur og eiga sitt pláss í fjölmiðlum en í leiðinni að tyna kannski hluta af sjálfum sér," segir Alfrún og bætir við að það sé líklega auðveldara að verða frægur og slá í gegn í dag en fyrir aldarfjórðungi. „Fjölmiðlarnir eru orðnir ágengari og það eru fleiri glanstímarit og slúðurblöð. Að sama skapi og það er auðvelt að rísa er hægt að falla fljótt aftur eins og gerist í leikritinu.“

Alfrún Helga segist ekki finna fyrir að vera þekkt persóna í daglega lífinu. Hins vegar þegar hún skelli sér út á lífið finni hún stundum fyrir að vera þekkt andlit. „Þegar fólk er í glasi er það ófeimnara við að koma upp að manni en ég finn meira fyrir því eftir að hafa verið í sjónvarpi eða kvikmyndum en á sviði. Börnin eru líka dugleg að benda og tala við mig þegar ég leik í barnaleikritum.“ Aðspurð hvort hún telji Íslendinga það góða með sig

**\* Við erum svo töff og verðum alltaf að halda kúlinu. Svo þekkir líka annar hver maður einhvern frægan því við Íslendingar erum svo fáir svo það er ekki eins merkilegt og í stærri löndum.**

að þeir nálgast síður stjórnurnar segir hún mikið til í því. „Við erum meira inni í okkur en fólk í suðrænum löndum þar sem flautað er á eftir stelpum. Við erum svo töff og verðum alltaf að halda kúlinu. Svo þekkir líka annar hver maður einhvern frægan því við Íslendingar erum svo fáir svo það er ekki eins merkilegt og í stærri löndum. Við erum bara 300 þúsund svo það er ekki mikið mál að láta alla vita hver þú ert. Hér eru svo fáir fjölmiðlar og þú kemst varla í gegnum daginn án þess að fletta í gegnum Fréttablaðið eða rekast á Séd og heyrst svo það er tiltölulega auðvelt að slá í gegn hér á landi ef fólk ætlar sér það. Allavega ekki gefast upp, þetta er hægt," segir hún brosandí.

Alfrún segist ekki stunda leiklistina vegna frægðarinnar og hún er ekki á því að allir eigi sér þann draum að slá í gegn. „Ég held það sé afar persónubundið og ég er viss um að það kæri sig ekki allir um að verða frægir. Stundum er frægðin fylgifyskur listarinnar en svo eru sumir frægir fyrir það eitt að vera frægir. Sumt fólk sér maður aftur og aftur í blöðum á við Séd og heyrst en veit ekkert meira um það. Kannski á það peninga eða hefur sýnt á sér brjóstin, það þarf svo lítið í rauninni. Sjálfri finnst mér frekar óþægilegt þegar fólk vendir sér að mér og talar við mig eins og það þekki mig og ég væri í rauninni alveg til í að vera nafnlaus en þetta truflar mig ekki í daglegu lífi enda er ég ekki nógu fræg til þess. Þetta getur samt alveg orðið vandræðalegt en er hluti af lífi leikarans.“



## NANNA KRISTÍN MAGNÚSDÓTTIR FRÆGÐIN ÞVÆLIST EKKI FYRIR

Grettir passar mjög vel við í dag og umfjöllunarefni verksins tengir okkur við raunveruleikasjónvarpið sem tröllríður öllu í sjónvarpsdag-götunni geta auðveldlega orðið fræg ef þau hafa áhuga á því og hugtakið frægð er orðið mun víðtækara," segir Nanna Kristín Magnúsdóttir leikkona og bætir við að fólk öðlist ekki aðeins frægð við að skara fram úr á sínu sviði heldur einnig ef það eignast frægan maka og jafnvel ef það hittir einhvern frægan. Aðspurð segist Nanna Kristín ekki finna fyrir að vera þekkt andlit. „Ég get ekki sagt að frægðin sé eitthvað að þvælast fyrir mér. Ég vinn mína vinnu, hef haft mikið að gera og hef unnið í mörgum leikhúsum við fjölbreytt verkefni. Það er helst þegar ég hef leikið í Áramótaskaupinu að ég tek eftir að fólk horfi á mig úti á götu fyrstu tvær vikurnar í janúar. Annars fell ég vel inni í hópinn.“

Nanna Kristín segir að þeir sem ekki fíli athygli hafi varla áhuga á leiklistinni. „Athyglin fylgir leikarastarfinu en það er ekki eins og hún sé eitthvað að angra mann í hinu daglega lífi. Ég held að flestir sem ætli sér að verða leikarar séu eitthvað smá athyglissjúkir en þá ekki í neikvæðri merkingu, það er eiginlega nauðsynlegt að leikarar njóti þess að segja áhorfendum sögu," segir hún.

Aðspurð hvort sumir séu jafnvel frægir fyrir að vera frægir segir hún svo ekki vera. „Eitthvað gerir þetta fólk til að eftir því sé tekið. Það er frægt þótt það tengist ekki endilega starfi þeirra. Það er hins vegar ekki farið að skipta jafn miklu máli fyrir hvað fólk þekktist, hvort það sé búið að vinna í listageiranum, fjölmiðlum eða stjórnmálum í 30 ár eða hvort það hafi deitað einhvern úr Spice Girls, fólk fær alveg jafn mikið pláss í glanstímaritunum. Hin svokallaða frægð á Íslandi er nú ekkert endilega eftirsóknarverð. Þú ert t.d. að taka viðtal við mig um frægð af því að ég er leikkona og er að æfa Gretti, en í Gretti er

**\* Það er helst þegar ég hef leikið í Áramótaskaupinu að ég tek eftir að fólk horfi á mig úti á götu fyrstu tvær vikurnar í janúar. Annars fell ég vel inni í hópinn.**

einmitt fjallað um hvernig stjarna er hreinlega búin til. Ég er sem sagt í starfi mínu að deila á þá viðurkenningu sem fólk fær af því að vera frægt en er samt á forsíðunni hjá þér massa hress. Svóltið mótsagnakent! Ég verð ekki tekin alvarlega sem listamaður eftir þetta," segir hún og hlær. „Á þessu litla landi eiga allir möguleika á frægð í einhvern tíma en svo er spurning hvort þeir gleymist ekki þegar næsta stjarna tekur við. Það eru ekki margir Laddar til en við skulum sjá hvort t.d. Sveppi verði kominn í spor Ladda eftir 30 ár. Kannski verður hann orðinn klassik, kannski mun enginn muna eftir honum en líklega verður honum bara slétt sama.“



## BIRGITTA BIRGISDÓTTIR FRÆGÐ ER SKRITID HUGTAK

Grettir á sennilega betur við í dag en hann gerði árið 1980 því „skyndifrægð“ er líklega þekktara fyrirbæri í dag en þá," segir Birgitta Birgisdóttir leikkona, sem leikur Breddu í Gretti. „Ég verð afar sjaldan vör við að fólk þekki mig úti á götu. Það er aðallega á barnum þegar fólk er í bjór sem það kannast við mig úr auglýsingum," segir Birgitta og bætir við að hún hafi litla þörf fyrir að vera þekkt andlit. „Í dag geta allir orðið frægir og fyrir hvað sem er en svo eru margir hæfileikaríkir og flottir leikarar sem eru þekktir fyrir vinnuna en ekki fyrir að birtast í slúðurblöðunum svo þeir sem fara í leikhúsin þekkja þá en ekki hinir.“

Birgitta segir ákveðinn hóp einfaldlega frægan fyrir að vera frægur. „Ég vil ekki nefna nein nöfn. Frægð er skritið hugtak og af hverju má fólk ekki vera frægt fyrir áhugamálin sín eða fyrir að gefa öðrum ráðleggingar eins og þeir sem eru frægir fyrir störf sín? Sú tilhneiging ríkir að þeir sem eru frægir fyrir að afreka eitthvað eru viðurkenndari en hinir og sjálf dæmi ég ef ég sé sömu andlitin í blöðunum aftur og aftur en veit ekki af hverju fólk er þarna. Landið er lítið og fjölmiðlar geta auðveldlega búið til frægt fólk. Ég held að fólk finnst frægð tiltökumál en það vilja allir vera kúl á því. Það eru allir að

**\* Stemningin er ekki orðin eins og í Ameríku þar sem fólk er sett upp á stall þar sem það er ósnertanlegt og jafnvel komið yfir mannlegt eðli.**

passa upp á sitt svæði og vilja ekki missa það þegar þeir sjá einhvern frægan. Það þykir ekki töff," segir Birgitta og bætir við að ef fræg persóna gangi inn á veitingastað breytist andrúmsloftið gjarnan á staðnum. „Það stekkur samt enginn af stað og biður um eiginhandararitun en einhvern veginn verða allir meira varir um sig. Stemningin er ekki orðin eins og í Ameríku þar sem fólk er sett upp á stall þar sem það er ósnertanlegt og jafnvel komið yfir mannlegt eðli. Hlutirnir eru samt að breytast hér og þegar fólk getur ekki fengið að fara í sund í friði þá er þetta orðið kjánalegt.“

Aðspurð hvort hún þekki einhvern sem hafi látið frægðina breyta sér segir hún ekki svo vera. „Engan persónulega en okkur er mannlegt að dæma og það er ofsalega auðvelt að fletta í gegnum blöð eins og Séd og heyrst með kaffibollann sinn og dæma þá sem þar eru án þess að hafa eitthvað fyrir sér. Ég get samt alveg ímyndað mér að ef maður yrði allt í einu rosalega frægur þá væri auðveldara að fara í þá áttina og verða svolítil primadonna. Það þarf örugglega sterka manneskju til að halda sér niðri á jörðinni eða það ímynda ég mér.“

Birgitta segir takmarkið sitt með leiklistinni ekki það að verða fræg. Leiklistin snúist að vissu marki um að vera sýnilegur en hver og einn þurfi að hafa sitt prinsipp. „Nema hjá þeim sem hafa það takmark að verða frægur. Þeir hljóta að gera ansi margt sem er gott og blessað fyrir þá sem það velja en sjálf myndi ekki gera hvað sem er fyrir frægðina.“

indiana@frettabladid.is



# hús&heimili

FÖSTUDAGUR 30. MARS 2007



FRÉTTABLAÐIÐ

● SÝNING  
Frönsk  
samtíðarlist

● HÖNNUN  
Danskir stólar

● INNLIT  
Listakonan Hanna Hlíf  
Bjarnadóttir



**• NÝSTÁRLEGIR OFNAR**

Hver hefur ekki átt í vandræðum með að mála ofninn? Eða kvartað yfir því hve erfitt er að þrifa hann? Breski hönnuðurinn Lucy Merchant hefur fundið lausn á þessum vandamáli. Hún bjó til ofna úr gömlum

hliðum og grindverkum sem geta staðið á miðju gólfi eða festir þannig á vegg að hægt er að færa þá til. Efnistöð Lucy eru óvenjuleg og hefur hún meðal annars hannað borðdúk úr leðri og stóla eftir teikningum barna. Sjá [www.lucymerchant.com](http://www.lucymerchant.com).



1



2



3



4

## Frönsk samtímahönnun

• Frönsk hönnunarsýning stendur yfir í Gerðarsafni í Kópavogi. Þar má líta fjörutíu ný verk af fjölbreyttu tagi eftir nokkra af fremstu hönnuðum Frakka. Til dæmis Philippe Starck, Laurence Brabant og Matali Crasset. Sýningin nefnist Visanir í samtímahönnun í París og er sýningarstjóri Cedric Morriset, sem vakið hefur athygli í listaheiminum fyrir nýstárlegt og framsækið sýningarhald undanfarin misseri.

**1. Rúmstokksbyssa** (Bedside gun) eftir Philippe Starck. Hugmyndina fékk hann þegar gullbyssa í eigu Saddams Hussein fannst eftir innrásina í Írak. Hægt er að fá slíka byssulampa í nokkrum gerðum. Gólf-lampa, náttborðslampa og borðlampa.

**2. Stólkollar í líki garðálfa** Þeir heita Napóleon og Atli Húnakonungur en á milli þeirra er tréð Saint-Esprit (Heilagur andi).

**3. Fljótur vasi** (Fast vase) eftir Cédric Ragot sem hefur vakið athygli um allan heim.

**4. Hægindastóllinn Lúðvík draugur** (Louis Ghost) eftir Philippe Starck. Stóllinn hannaði Starck árið 2002 og er endurgerð útgáfa af stól Lúðvíks sextánda. Stóllinn er smíðaður á Ítalíu af Kartell.

**5. Apollo stóll** eftir Patrick Norguet. Stóllinn kynnti hann á Now-hátíðinni í París árið 2002. Stóllinn er bæði fallegur og þægilegur og hægt er að fá hann í mörgum litum.



5

# pgv

**GLUGGI TIL FRAMTÍÐAR ...**

- ENGIN MÁLNINGAVINNA
- HVORKI FÚI NÉ RYÐ
- FRÁBÆR HITA OG HLJÓÐEINANGRUN
- FALLEGT ÚTLIT
- MARGIR OPNUNARMÖGULEIKAR
- ÖRUGG VIND- OG VATNSPÉTTING

PGV ehf. sérhæfir sig í smíði glugga, hurða, sólstofa og svalalokanna úr PVC-u

Öllum framleiðsluvörum PGV fylgir 10 ára ábyrgð

Gluggarnir eru viðhaldsfríir og á sambærilegum verðum og gluggar sem stöðugt þarfnast viðhalds

PGV ehf. | Bæjarhrauni 6 | 220 Hafnafjörður | Sími: 564 6080 | Fax: 564 6081 | [www.pgv.is](http://www.pgv.is)

# HURÐADAGAR



NÝJAR VÖRUR



Egill Arnason hf

# Roberti Rattan – Kyoto



Ítölsk hönnun.

Það er aðeins eitt rúm sem fær stimpilinn það besta, engin þörf á að stæra sig af óendanlegri, ólýsanlegri og ótrúlegri upplifun. Við segjum einfaldlega hver varan er, sýnum þér staðreyndir með myndum. Hér er ein sönnun, hver dæmi fyrir sig.

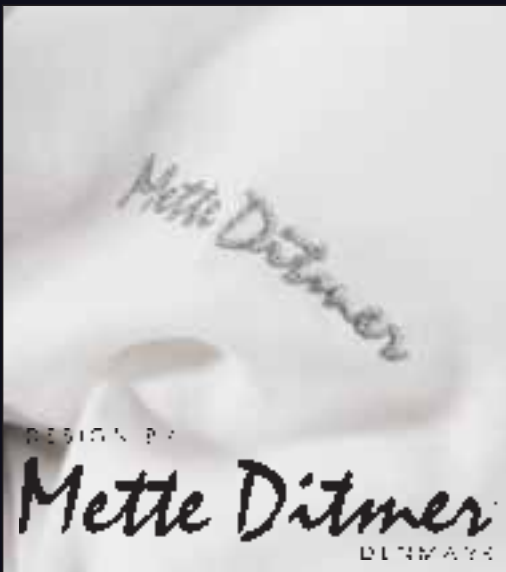

Höfum fengið mikið úrval  
hágæða teppasetta og púða  
frá hönnuðinum  
Mette Ditmar.



Faxafeni 5 • Reykjavík • Sími 588 8477 • [betrabak@betrabak.is](mailto:betrabak@betrabak.is) • [www.betrabak.is](http://www.betrabak.is)  
Ópið virka daga frá kl. 10-18 • Laugardaga frá kl 11-16

**Er þér kalt?**  
**Ofnar og hitöld.**  
**Verð frá: 1.990 kr**  
**ís-húsið 566 6000**

## Viltu skjól á veröndina?

Eigum við ekki að hætta þessari þrjósku.



www.markisur.com  
 Veðrið verður ekkert vandamál.



AREIA Fjárfesting ehf

REX Dalbraut 3, 105 Reykjavík. Nánari upplýsingar í síma 567-7773 og 893-6337 um kvöld og helgar

## Nýr bækingur



**LAURA ASHLEY**

Faxafeni 14 | 108 Reykjavík | sími 551-6646



● **LE KLINT** er rótgróið danskt fyrirtæki, leiðandi í hönnun ljósa. Árið 1943 ákvað Tage Klint að stofna fyrirtæki í kringum listilega hannaða ljósaskerma sem fjölskylda hans

gerði. Lamparnir frá LE KLINT eru margslungnir og höfða til breiðs hóps.



„Þetta er ögrandi fag og maður er alltaf í baráttu við efnið, sem er óútreiknanlegt og kemur manni sífellt á óvart,“ segir Ólöf.

FRETABLADIÐ/HEIÐA

## Glíman við efnið

● Leirlistarkonan Ólöf Erla Bjarnadóttir vinnur mest með postulín, sem hún segir bæði himneskt og loftkennt efni.

„Ég er með einhverja áráttukennda ástríðu fyrir keramíki,“ segir Ólöf Erla Bjarnadóttir leirlistarkona, sem hefur um margra ára skeið mótað nytjahluti úr leir og selur þá nú í Kirsuberjatrénu þar sem hún einnig starfar.

„Ég var alltaf ákveðin í að verða einhvers konar myndlistarmaður, hafði mjög gaman af að teikna og leira sem barn og á allar mínar bestu minningar um þær athafnir,“ segir Ólöf, sem fór í Myndlista- og handiðaskólann eftir stúdentspróf og útskrifaðist úr keramikdeild árið 1982.

„Þá gerðist ég fjárbóndi á Grímsstöðum á Fjöllum í nokkur ár og gerði lítið í listinni á meðan,“ segir Ólöf. Hún endurnýjaði kynni sín við listagönguna þegar hún flutti á Hvanneyri og hitti þar fyrir gamlan kennara sinn úr keramikdeildinni, Elísabetu Haraldsdóttur. „Við settum upp vinnustofu og það hjálpaði mér að ná upp því sem setið hafði á hakanum,“ segir Ólöf. Síðar flutti hún í bæinn þegar henni bauðst að taka við keramikdeild Myndlista- og handiðaskólans og þar starfaði hún til ársins 2002.

Ólöf mótar helst notadrjúga hluti úr leirnum og vinnur mest með hvítt og hábrennt postulín.



„Það er eitthvað himneskt og loftkennt við postulínið.“



Ólöf gerir marga hluti fyrir heimilið, til dæmis bolla, kökudiska og diska.

„Það er eitthvað pínulítið himneskt og loftkennt við postulínið,“ útskýrir Ólöf, sem segir hvíta litinn einnig góðan grunn fyrir liti sem hún notar mikið.

En hvað er svona heillandi við leirinn? „Þetta er ögrandi fag og maður er alltaf að glíma við efnið því það er óútreiknanlegt og kemur manni ávallt á óvart.“

solveig@frettabladid.is



Þjóðarblómið er vinsælt, það er lítil hvítlauks- og engiferraspur úr postulíni sem er í laginu eins og blóm. Þegar ekki er verið að nota hann má hengja hann til skrauts í eldhúsinu.



Þó nokkrir eru farnir að safna stelli úr hönnunarlinum Ólafar.

# Þú finnur fermingargjöfina hjá okkur...



**TÓNABÚÐIN**

Sunnuhlíð 12. Akureyri s.462-1415  
Skípholt 21. Reykjavík s.552-4515



● **TVÆR FLUGUR Í EINU HÖGGI** Gagnsemin er tvöföld í þessari flottu eldhúsklukku sem er með áföstum tímamæli. Hún fæst í Búsáhöldum Kringlunni á 3.600 krónur.



## LÝSING

● **RÉTT LÝSING** skiptir höfuðmáli hvort sem er á heimilum eða annars staðar. Rétt ljós gefur þá stemningu sem sóst er eftir. Hún getur gert herbergi rómantískt, glaðlegt, dapurt og glettið allt eftir því sem við á.

## Valinn vasi í hverju rými

● Vasar sameina skraut og notagildi. Dags daglega geta þeir staðið einir og sér í hillum og gluggakistum og þjóna þá hlutverki listmuna. Á tyllidögum eins og afmælum, á páskum eða konudögum, fyllist húsið ilmi afskorinna blóma. Þá koma vasarnir sér vel sem fallegur rammi undir lífleg blómin.

**1. Gyllt og svart** glansandi blóm skreyta þennan fallega vasa sem hægt er að fá í tveimur stærðum í versluninni BoConcept. 2.249 kr.

**2. Svart á hvítu** Hár Zone-vasinn úr Húsgagnahöllinni er skemmtilegur í laginu með mynstri úr hringjum sem helst minna á ólympíumerkið. 4.980 kr.

**3. Rósamynstur** prýðir þennan stóra, þunga og mikilúðlega vasa úr Uniku. Vasinn sómir sér vel

á gólfi, bæði sem stofustáss og undir stóra blómvendi. 10.800 kr.

**4. Svartur og glansandi** vasi úr blómabúðinni Dalú. Hægt er að spegla sig í fallega löguðum vasanum sem hentar vel undir eina rauða rós.

**5. Silfur og svart.** Þessi vasi er af mjög hentugri stærð fyrir blómvendi af öllum stærðum og gerðum. Fæst í Húsgagnahöllinni á 3.980 kr.



alltaf eitthvað nýtt [www.mubla.is](http://www.mubla.is)

**mubla** |||

nýbýlavegi 18 | s. 517 2100

50 tegundir af sófum



# Láttu drauminn rætast

frábær fermingartilboð á  
rúmum & svefnsófum



[www.toscana.is](http://www.toscana.is)



Opið virka daga 10 til 18  
laugadaga 11 til 16

HÚSGAGNAVERSLUN  
**TOSCANA**  
SMÍÐJUVEGI 2, KOP S: 587 6090

HÚSGÖGNIN FÁST EINNIG / HÚSGAGNAVAL, HÖFN S: 478 2535

**Ný sending af  
sængurfatnaði**

Ný mynstur og nýjar gerðir

**Fatabúðin**

Skólavörðustíg 21  
Sími 551 4050 • Reykjavík

**TEPPI Á STIGAHÚS**  
- gott verð -  
komum og gerum verðtilboð



**ÁLFABORG**  
Skútuvogi 6 • Sími 568 6755



Orri Arnason arkitekt og málverkið sem varð til fyrir tilviljun. Vinirnir tveir á málverkinu eru þeir Kristinn Jóhannsson og Arnar Matthíasson.

## Málverkið spekingslega

Heima hjá Orra Árnasyni arkitekt hangir stórt málverk af honum sjálfum og tveimur félögum hans spekingslegum á svip sem vekur vanalega mikla lukku meðal gesta. Orri segir að myndin hafi orðið til eftir kvöldlangar rökræður við listamanninn sjálfan.

„Ég var nýkominn heim frá Spáni eftir tíu ára dvöl og sat inni í stofu í minni fyrstu íbúð ásamt félögum mínum,“ segir Orri en þeirra á meðal var listamaðurinn Birgir Snæbjörn Birgisson.

„Við vorum að spjalla saman um list og listamenn og ég hafði það á orði að mér þættu þessir listamenn oft heldur stórir upp á sig. Þeir gætu aldrei tekið við pöntunum

heldur vildu bara fara eigin leiðir,“ segir Orri og bætir við að Birgir hafi ekki verið sammála þessu. „Ég spurði hann því hvort hann vildi ekki mála mynd af mér. Hann var til í það og við sömdum um kaup og kjör. Þetta var einhver blanda af gríni og mikilmennskubrjálæði,“ segir Orri og hlær.

„Þegar til kom fannst mér hálf kjánalegt að vera bara einn á myndinni og fékk félagi mína sem sátu með okkur þarna um kvöldið til þess að slást í hópinn,“ segir Orri.

Þeir félagar veltu lengi fyrir sér hvaða uppstilling væri heppilegust og fundu loks málverk af Leó X eftir Rafael þar sem hann situr ásamt tveimur ráðgjöfum

sínum og skoðar bók. „Ég hafði nýlega lesið Moby Dick og var alveg heillaður af henni. Hún var bara bókin í mínum huga,“ segir Orri og nefnir að sér hafi þótt magnað hvernig Ahab skipstjóri var tilbúinn að leggja allt í sölurnar til að ná hvalnum, jafnvel þótt hann hafi á endanum orðið að lúta í lægra haldi. „Við félagarnir erum því að glugga í Moby Dick á málverkinu,“ segir arkitektinn. Orri segir að valið hafi staðið á milli þess að hafa hana eða Don Kíkóta með á myndinni en Moby Dick hafi orðið ofan á.

„En það er allt í lagi. Ég er með stytta af Don Kíkóta á skrifstofunni hjá mér svo ég reddaði þessu.“ - *Árd*

## Páskatilboð

Þú kaupir þrjú 38" MTZ dekk og færð það fjórða frítt.

**MICKEY THOMPSON**  
PERFORMANCE  
M/T  
TIRES & WHEELS

Radial-dekk

**4 FYRIR 3**

- Gróft snjómyndur
- Sterkar 3ja laga hliðar
- 6 laga sóli, sérlega sterkur
- Nákvæm framleiðsla
- Langur endingartími

Sidebiters® til varnar og bætir grip

- Standast mjög vel mál.
- Leggjast einstaklega vel við úrhleypingu.
- Mjög hljóðlát.

Vinsælustu 38" dekkinn á markaðnum í dag

**Fjallasport**  
4x4 specialist

Viðarhöfða 6 - Sími 577 4444



● **SÆTIR BOLLAR** Þessir eru nýkomnir í verslunina BoConcept. Bollarnir geta nýst undir bæði te og kaffi, eru handfangslausir og fagurlega skreyttir í svörtu og gylltu. Stykkið kostar 690 krónur.

fyrir blómin

● **VATNSÚÐARINN** litli er bæði sætur og nytsamlegur. Með annarri hendi er hægt að halda á honum og sprauta úða yfir uppáhalds pottablómið. Fæst í Húsgagnahöllinni á 490 kr.





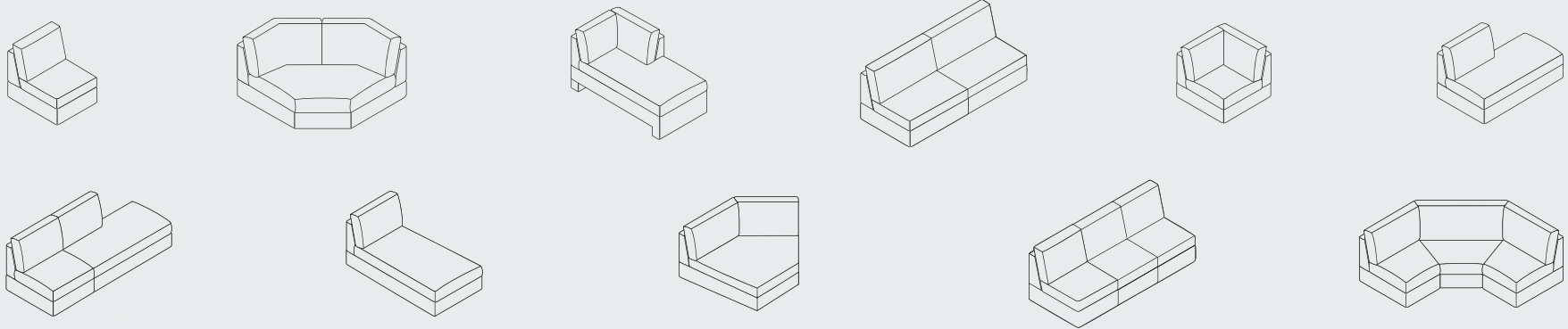

# Lagar sig að þér

PIPAR • SJA • 70266



fegurðin býr  
í smáatriðunum

## COR / CONSETA

Þetta fjölbreytta kerfi sófa var hannað árið 1964. Allar götur síðan hefur Conseta notið mikilla vinsælda, enda er þessi tímalausa hönnun alltaf í tísku. Conseta býður upp á endalausa möguleika í stærðum og lögun, og getur aðlagð sig öllum aðstæðum – enda sannkallað kamelljón.

Hönnun: Friedrich Wilhelm Moller

# MÓDERN

Hlíðasmára 1 / 201 Kópavogur / 534 7777 / [www.modern.is](http://www.modern.is)  
Ópið í dag frá kl. 11-16.

# Danska leiðin

● Danir eiga marga góða húsgagnahönnuði innan sinna vébanda. Þar fer fremstur í flokki Arne Jacobsen sem allir þekkja fyrir stóla á borð við Sjöuna, Svaninn og Eggjð. Aðrir fylgja þó fast á hæla honum eins og Hans J. Wegner, Børge Mogensen, Verner Panton og fleiri góðir. Hér gefur að líta nokkra góða stóla úr smiðju Dana.

**1. Bjarnarstóllinn** eftir Hans J. Wegner frá árinu 1954. Wegner lést í janúar síðastliðnum en hann var áberandi í dönskum húsgagnaiðnaði í lifanda lífi. Á löngum ferli hannaði hann yfir fimm hundruð mismunandi stóla.

**2. Eggjð** eftir Arne Jacobsen (1902–1971). Arkitektinn og hönnuðurinn er orðinn eins konar hönnunargoðsögn en hann hannaði allt frá byggingum niður í hnífapör af mikilli ástríðu. Stóla hans þekkja margir og eru þeir jafn eftirsóknarverðir og nútímalegir í dag eins og fyrst þegar farið var að framleiða þá.

**3. S-stóllinn** eftir Verner Panton sem hann hannaði árið 1956 en var ekki settur á markað fyrr en tíu árum síðar. Stóllinn er úr viði og er til í mörgum litum en einn-

ig eru til nokkrar mismunandi gerðir S-stólsins.

**4. Veiðimannsstóll** eftir Børge Mogensen frá 1950 úr eik og leðri. Børge Mogensen (1914–1972) nam undir Kaare Klint og átti gott samstarf við lærimeistara sinn síðar á ævinni.

**5. Höfðingjastóll** úr smiðju Finn Juhl frá árinu 1949. Juhl (1912–1989) var fyrsti danski húsgagnahönnuðurinn sem náði alþjóðlegri hylli. Hann var lærður arkitekt en sjálfærður húsgagnahönnuður.

**6. Mahóni-stóll** eftir Ole Wanscher (1903–1985). Wanscher var klassískur í sinni hönnun og hafði mikinn áhuga á enskum átjándu aldar húsgögnum og gömlum egypskum húsgögnum.



Handgerðu páskaeggín úr villibaunasúkkulaðinu fást í Mosfellsbakarií

Urðarholti 2, Mosfellsbæ og Háaleitisbraut 58-60 Rvk.

www.konfekt.is



# Austurland tækifæranna



## Tækifæri til að nýta og njóta

Á Mið-Austurlandi er að myndast öflugur byggðaklasi í skjóli einstakrar náttúru, friðsæll og fjölskylduvænn staður. Hátt í þúsund ný framtíðarstörf bjóðast fólki með margs konar menntun og reynslu. Með eflingu atvinnulífs og fjölgun íbúa skapast fjölbreytt viðskiptatækifæri fyrir hugmyndaríka frumkvöðla.

Sveitarfélög á Mið-Austurlandi hafa kostað kapps um að styrkja innviði samfélagsins og hundruð nýrra íbúðarhúsa eru að rísa. Á svæðinu er yfirbyggður knattspyrnuvöllur, glæsilegar útisundlaugar og frábært skíðasvæði. Þjónusta á Mið-Austurlandi færast stöðugt nær því sem gerist á höfuðborgarsvæðinu og neytendur hafa úr mörgu að velja. Samgöngur til og frá svæðinu eru góðar, á landi, í lofti og á sjó.

Tækifæri til hvers konar útivistar eru fjölmörg. Fallegar gönguleiðir eru við hvert fótímál, stærsti skógur landsins og góðir hálendisvegir. Hægt er að stunda hvers kyns veiðar, hestaíþróttir njóta vaxandi vinsælda og golfurum fjölgar stöðugt. Einnig bjóðast frábær tækifæri til afþreyingar, listirnar dafna og íþróttastarfsemi er öflug.



## Gríptu þitt tækifæri

Hjá Fjarðaáli er nú búið að ráða hátt í 300 starfsmenn og við leitum enn að fólki sem vill starfa með okkur, að konum jafnt sem körlum. Konur er nú um þriðjungur starfsmanna hjá Fjarðaáli og hlutfall kvenna af starfsmannafjölda í álveri er hvergi í heiminum jafnhátt.

## Síðustu 100 störfin í boði Framleiðslustarfsmenn

Okkur vantar fleiri eldhressa starfsmenn í álframleiðslu og málmvinnslu. Til framleiðslustarfsmanna eru ekki gerðar ákveðnar kröfur um menntun eða kunnáttu. Allir fá viðamikla þjálfun og fræðslu í fyrirtækinu. Verkefni hvers starfsmanns verða fjölbreytt og mikið er lagt upp úr starfsþróun og símenntun.

## Rafiðnaðarmenn og véliðnaðarmenn

Við leitum að faglærðum rafiðnaðarmönnum og véliðnaðarmönnum til að sinna viðhaldi tækja og búnaðar í hátæknivæddu álveri Fjarðaáls. Hjá fyrirtækinu verða um 120 tæknimenntaðir starfsmenn. Faglegur metnaður og stöðug þróun verða leiðarljós okkar inn í framtíðina.

Öll störf henta bæði konum og körlum.

Umsóknarfrestur er til og með 2. apríl.

Viðkomandi munu hefja störf á næstu sex mánuðum.



Hægt er að sækja um störf hjá Alcoa Fjarðaáli á [capacent.is](http://capacent.is) (áður IMG-Mannafl). Nánari upplýsingar fást á [www.alcoa.is](http://www.alcoa.is) og hjá Sigurlaugu Þorsteinsdóttur ([sigurlaug.thorsteinsdottir@capacent.is](mailto:sigurlaug.thorsteinsdottir@capacent.is)) og Helgu Snædal ([helga.snaedal@capacent.is](mailto:helga.snaedal@capacent.is)) hjá Capacent í síma 540 1000.



Flest húsgögnin í stofunni eru frá því að Hanna og Þórarinn byrjuðu að búa saman.

FRÉTTABLAÐIÐ/HEIÐA.IS



„Mér þykir vænt um hlutina mína og í rauninni er alveg sama hvar maður er ef hlutirnir manns eru í kringum mann. Það eru þeir sem skapa heimilið.“



Heimasætan æfir sig á gamla pianóinu.

## Hlutirnir skapa heimilið

● Listakonan Hanna Hlíf Bjarnadóttir býr á Reynivöllum á Akureyri ásamt fjölskyldu sinni. Lítið hefur verið átt við upprunalegt útlit hússins og hjónin eru smám saman að gera það upp en samkvæmt Hönnu liggur þeim ekkert á.

„Við erum afar ánægð hérna og ég gæti hugsað mér að búa hér sem lengst,“ segir Hanna Hlíf Bjarnadóttir listakona á Akureyri en hún og fjölskylda hennar fluttu inn í fallett gamalt hús við Reynivelli fyrir tæpum tveimur árum. Hanna og eiginmaður hennar, Þórarinn Blöndal, féllu fyrir húsinu en lítið hefur verið átt við upprunalegt útlit þess. „Við erum smám saman að gera húsið upp en okkur liggur ekkert á. Við viljum gera það sem við getum sjálf og gerum þetta bara eftir hendinni,“ segir Hanna. Húsnæðið við Reynivelli ber þess glögglega merki að þar búi listafólk. Innan um listaverk sem Hanna og Þórarinn hafa sankað að sér er að finna verk eftir þau



Hanna Hlíf og Marsibil dóttir hennar láta fara vel um sig í stofunni.

sjálf. Altaristaflan á veggnum var meðal annars útskriftarverkefni Hönnu en upphaflega altaristaflan er frá sextánda öld. „Flest húsgögnin okkar eru frá því við byrjuðum að búa saman enda er ég ekki mikið fyrir að skipta út. Mér þykir vænt um hlutina mína og í rauninni er alveg sama hvar maður er ef hlutirnir manns eru í kringum mann. Það eru þeir sem skapa heimilið.“ Hanna rekur Gallery Box í samvinnu við þrjár aðrar konur sem stofnuðu gallerýið á meðan þær voru enn í skóla. „Grundvallarhugmyndin var sú að fá unga listamenn til að sýna hjá okkur. Við höfum fengið góðan meðbyr svo þetta hefur verið afar skemmtilegt.“

indiana@frettabladid.is



Eldhúsið er í upprunalegri mynd. Á veggnum sést hornið af altaristöflunni sem var útskriftarverkefni Hönnu Hlífar.

# FERMINGARTILBOÐ

EITT MESTA ÚRVAL LANDSINS Á HEILSUDÝNUM

15-30%  
AFSLÁTTUR

FERMINGARLEIKUR RÚMGOTT

Þrjú heppin fermingarbörn sem fá nýtt rúm frá Rúmgott, fá andvirði rúmsins í fermingargjöf frá Rúmgott. Dregið verður 30 maí

Verslunin Rúmgott · Smiðjuvegi 2 · Kópavogi · Sími 544 2121  
Opíð virka daga frá kl. 10-18 - laugardaga kl. 11-16

www.rumgott.is



# ***Glæsilegar dragtir frá Habella***

***Ný sending • Stærðir 38-50***

***verðlistinn***

***Laugalæk • S. 553-3755***

**FIÐRILDI** eru fögur á að líta. Þau hafa verið mörgum hönnuðinum innblástur í gegnum tíðina í stærri og minni listaverk. Það er eitthvað loftkennt og dýrlegt við fagra liti á silkikenndum vængjum. Fiðrildi eru oft á tíðum notuð sem skraut á heimilum. Í Uniku má fá fiðrildin sem sjást hér á síðunni í nokkrum mismunandi stærðum. Það stóra græna kostar 340 krónur og það minna bleika er á 270 krónur.



## Eina hljómtækjaverslun landsins

sem sérhæfir sig í sölu og þjónustu á hágæða hljómtækjum  
Komdu og hlustaðu



Alvöru hágæða hljómtæki  
Marantz DVD spilar DV4360  
Marantz útvörsmagnari SR4600  
Paradigm verðlaunahátalarar Cinema 110

Verð kr. 174.800.-  
Tilboðsverð í nokkra daga kr. 139.800.-  
AudioPro/Paradigm heimabíókerfi  
verð frá kr. 98.800.-

### Plötuspilarar

Mikið úrval af plötuspilurum  
Frá kr. 27.600.-



### Magnarar

frá Primoluna, Marantz og Vincent



### Hljómtækja samstæður

frá Marantz, Audio Pro og Tivoli Audio



### Hátalarar

Paradigm, PodSpeakers, Audica og Martin Logan



### Sjónvörp

LCD sjónvörp frá Marantz og Amoi



www.hljomsyn.com

hljomsyn@hljomsyn.com

**HLJÓMSÝN**

ÁRMÚLA 38 - SÍMI 588 5010

## hönnun



### ÞAD ER ALLTAF GAMAN AÐ SAFNA Í BÚIÐ

og ekki síðra að næla sér í sjaldséðari hluti sem ekki leynast á hverju heimili. Á síðunni [www.utilitydesign.co.uk](http://www.utilitydesign.co.uk) má finna ýmsa skemmtilega hönnun eftir marga fremstu hönnuði samtímans á sanngjörnu verði. Margir hlutanna koma vissulega kunnuglega fyrir sjónir en inn á milli leynast skemmtilegar gersemar sem gaman er að njóta og nýta. Hvort sem þú ert að leita að nýrri espresso-könnu til að heilla gestina upp úr skónum, bollastelli í túlipanalíki eða borðstofustólum í barr-rokkstíl þá er það að finna í vefversluninni.



Hér sýnum við myndir af þremur skemmtilegum hlutum. Þetta er kanína sem gætir eldhúspappírsins. Skemmtileg geimverukaffikanna og litrík klukka sem samansett er úr nokkrum ferhyrningum. Hægt er að raða þeim saman að vild.





# Á Austurlandi

Njóttu páskanna á Austurlandi  
Frábær stemning og ekta fönn

Kíktu á dagskrána á [www.east.is](http://www.east.is)

GLITNIR



FLJÓTSDALSHÉRAÐ



MARKAÐSSTOFA AUSTURLANDS



FJARDABYGGÐ

Landsbankinn

ARAN

# Þinn draumur



...okkar veruleiki

Innrétting á mynd er Tidra. Hægt er að velja um 5 líti af Tidra innréttingum.



**Okkur hjá Inn X** finnst að allir eigi skilið fullkomið eldhús. Við bjóðum upp á stílhreinar og sérlega notendavænar **ítalskar innréttingar**. Þarlandir sérfræðingar, með eldheita ást á matargerð hafa náð fullkomnun í aðlögun eldhúsumhverfis að þörfum þeirra sem njóta þess að elda - og borða góðan mat.

**Innréttingarnar frá Inn X**, sem eru unnar í gæðavottuðum verksmiðjum, vinna á útliti, gæðum, stíl og nýtingu.

**Þó er það verðið sem kemur mest á óvart.**

Fjölbreytnin í gerðum, litum og lögun er ótrúleg.

Ekki er ólíklegt að nú þegar sé búið að hugsa fyrir **þínum sérstöku óskum** og eldhúsið þitt bíði eftir þér.

Komdu til okkar í Inn X og leyfðu hönnuðum okkar að aðstoða þig við að setja saman **draumaeldhúsið þitt**.

**Þín veröld - veldu Inn X**

**INN X**

Innréttingar

Faxafan 8 • 108 Reykjavík  
Sími 577 1170 • Fax 577 1172 • [www.innx.is](http://www.innx.is)

Opið alla virka daga frá 9 - 18  
og á laugardögum frá 11 - 16



# Þín ákvörðun, þín leið, þitt Nicorette



- Mjúkt að innan
- Stökkt yfirborð
- Frískandi bragð
- Gómsæt blanda af ávöxtum og myntu
- Bragð sem kemur á óvart



# 25%

## afsláttur af Fruitmint

[www.nicorette.is](http://www.nicorette.is)

Nicorette nikótínlyf eru fánleg án lyfseðils og eru notuð þegar reykingum er hætt eða þegar dregið er úr reykingum. Til að ná sem bestum árangri skal ávallt fylgja leiðbeiningum í fylgiseðli. Skammtar eru einstaklingsbundnir eftir því hve mikið er reykt, hvort hætta á reykingum eða draga úr þeim. Því ber að kynna sér upplýsingar um notkun í fylgiseðli. Í fylgiseðlinum eru upplýsingar um: verkun og notkun, varúðarreglur, mikilvægar upplýsingar sem nauðsynlegt er að lesa áður en lyfin eru notuð, hugsanlegar aukaverkanir og aðrar upplýsingar. Leiðið til læknis eða lyfjafræðings ef þörf er á frekari upplýsingum um lyfin. Þeir sem fengið hafa ofnæmi fyrir nikótíni eða öðrum innihaldsefnum lyfsins, nýlegt hjartaáfall, óstöðuga versnandi hjartaöng, alvarleg hjartsláttarglöp eða nýlegt heilablóðfall eiga ekki að nota Nicorette nikótínlyf. Börn yngri en 15 ára, þungaðar konur og konur með barn á brjósti eiga ekki að nota Nicorette nikótínlyf nema að ráði læknis. Lesið allan fylgiseðilinn vandlega áður en byrjað er að nota lyfið. Geymið fylgiseðilinn. Nauðsynlegt getur verið að lesa hann síðar. Handhafi markaðsleyfis: McNeil Denmark ApS. Umboð á Íslandi: Vistor hf., Hörgatúni 2, Garðabæ.

HUGRÚN ÁRNADÓTTIR ER ÁN EFA EIN BEST KLÆDDA KONA LANDSINS. HUGRÚN LEYFÐI SIRKUS AÐ SKOÐA FATASKÁPINN HENNAR.

HUGRÚN ÁRNADÓTTIR Hugrún opnaði Kron þegar hún kom heim frá París. KronKron var opnuð fjórum árum síðar.

# DAMA INNI VIÐ BEINIÐ

Ég hef alltaf haft mikinn áhuga á fötum, skóm og tísku yfirhöfuð,“ segir Hugrún Árnadóttir, eigandi verslananna Kron og KronKron. Hugrún er lærður fatahönnuður og lærði í París. Hún hefur verið með skóverslunina Kron frá 2000 og fataverslunin KronKron fylgdi í kjölfarið árið 2004. „Ég hef alltaf haft mikinn áhuga á skóm,“ segir Hugrún og bætir við að það hafi legið beinast við að nýta áhugann og menntunina. „Mig langaði líka að koma á framfæri hversu margir ungir snilldarhönnuðir væru erlendis og vildi kynna þá fyrir Íslendingum og viðtökurnar hafa verið mjög góðar,“ segir Hugrún og bætir við að tískuvitundin sé afar sterk á Íslandi. „Það hefur orðið gífurleg vakning í tiskunni hér á landi á ótrúlega stuttum tíma enda erum við Íslendingar oftast nær snögg að hlutunum ef við ætlum okkur eitthvað. Hér er frábær listaháskóli og gróskan í tónlistinni og listalífni hefur verið mikil og tískan fylgir ósjálfrátt í kjölfarið.“

Hugrún hefur vakið athygli fyrir fallegan og sérstakan fatastíl.

Aðspurð hvernig hún geti lýst sínum stíl segir hún hann kvenlegan. „Stíllinn minn er mjög fjölbreyttur og getur verið mjög breytilegur frá degi til dags, en ég er svoddan dama inn við beinið og hún brýst svolítið út í gegnum klæðaburð minn.“

Hugrún er með margt á þrjónunum en vill lítið segja til um hvað framtíðin beri í skauti sér. „Maður er alltaf eitthvað að grúska og það er margt spennandi í gangi. Við erum flest menntuð sem fatahönnuðir sem erum að vinna saman í fyrirtækinu og þetta er sterkur hópur sem er að þessu af hugsjón og við ætlum að gera eitthvað skemmtilegt saman. Það kemur hins vegar í ljós síðar hvað það verður.“

indiana@frettabladid.is



**HUMANOID** „Hrikalega notaleg peysa og tilvalin fyrir íslenska veðráttu, efnin yndisleg, fingerð og hlý.“



**PETER JENSEN** „Silkikjöll með ótrúlega einföldu og fallegu munstri og svolítið barnslegur. Peter er líka í miklu uppáhaldi hjá mér,“ segir Hugrún.



**PRJÓNAPEYSA Í UPPÁHALDI** Hugrún heldur mikið upp á þessa þrjónapeysu sem er eftir kraftmikinn ungan hönnuð sem heitir Henrik Vibskov.



**ELEY KISHIMOTO** Einn af uppáhaldshönnuðum Hugrúnar en Kishimoto, sem er margverðlaunadur fyrir textíl og hönnun.



**CHIE MIHARA** „Ég bara elska þessa skó, fallegir og þægilegir,“ segir Hugrún.

**DROTNING TÍSKUNNAR** „Það er alltaf auðvelt að klæðast Vivienne Westwood-flik, hún er óumdeilanlega drottning þresku tiskunnar.“

# Flottar fermingagjafir

## NOKIA 5500 sport



2 mp myndavél  
MMS  
EDGE  
Bluetooth  
FM útvarp  
MP3 spilari  
103 gr

Kr. 3.219,-<sup>12</sup>  
Ker. 32.900,-

## Canon EOS 400D með 18-55mm linsu

**HEITASTA VÉLIN**

10,1 milljón pixla  
EOS integrated cleaning system (rykhreinsibúnaður)  
Dregur úr rykmyndum og hreinsar nemann (sensor)  
2,5" skjár  
Niu punkta fókus  
Digic II örgjörvi  
3 ramar á sek. allt að 27 ramar í burst  
Picture style – mismunandi litir og áhrif  
Hugbúnaður til RAW vinnslu á tölvu  
Video out  
Vegur aðeins 510 grömm  
Val á yfir 60 linsum við vél



Takmarkað magn

Kr. 4.938,-<sup>24</sup>  
Ker. 94.900,-

## SAMSUNG DIGIMAX i6



**12.000**  
AFSLATTUR



6 milljón pixla  
3 x optiskur aðdráttur  
Mp 3 spilari  
Hristivörn  
2,5" skjár  
Tekur video  
Mikið af séreiginleikum  
Frábær hönnun

**TILBOÐ** Kr. 26.900,-  
Ker. 38.900,-  
Kr. 2.665,-<sup>12</sup>

## Kodak EasyShare Z612



6,1 milljón pixla  
Schneider Kreuznach linsa tryggir gæðin  
12 x optiskur aðdráttur (35 - 420 mm)  
Hristivörn  
2,5" skjár  
Mikið af stillinguleikum og tókustillingum  
Lithium Ion rafhlæða og hleðslutæki fylgir

Kr. 3.882,-<sup>12</sup>  
Ker. 39.900,-

## Sony Ericsson



VGA myndavél, 4x digital zoom  
20 MB, Memory Stick Micro  
MMS, SMS, EMS skilaboð  
Bluetooth  
93 gr

Kr. 16.900,-

## NOKIA 5140i



VGA myndavél  
Áttaviti  
Hljódmælir, Hitamælir  
Vasaljós  
FM útvarp  
Allt að 300 klst biðtími  
FM útvarp  
100,8 gr

Kr. 15.900,-

## Canon IXUS 900Ti



10 milljón pixla  
3 x aðdráttur (37-111mm)  
4 x stafrænn aðdráttur  
Ljósop f/2.8 - f/4.9  
Ljósnaemi ISO 80-1600  
20 Forstillingar  
5 cm í Macro stillingu  
videoupptaka  
2,5" skjár  
Notar SD kort  
32 MB SD kort fylgir  
Þyng 165 gr.

**5.000**  
AFSLATTUR

**TILBOÐ** Kr. 44.900,-  
Ker. 49.900,-  
Kr. 4.338,-<sup>12</sup>

## Kodak EasyShare C530 og ljósmyndaprentari

**5.080**  
AFSLATTUR



5 milljón pixla  
Kodak myndgæði  
16MB innra minni  
5X stafrænn aðdráttur  
Einföld og þægileg í notkun  
Snögg að taka myndir  
Innbyggjt flass  
1,5" LCD skjár  
Ljósnaemi ISO 100-400  
Auðvelt að færa myndir yfir á tölvu

### Kodak ljósmyndaprentari

Margverðlaunuð Kodak myndgæði. Myndir sem endast áratugum saman. Pappír skemmist ekki af fingraförum, þolir vatn og er hægt að þerra hann án skemmda. Kodak XTRALIFE húðaður pappír. Prentun með eða án tölvu. Einfalt - Ýtt á einn takka til yfirfæra myndir á tölvu.

**TILBOÐ** Kr. 19.900,-  
Ker. 24.980,-

## Kodak EasyShare Series 3

**Tilboð**  
á ljósmyndaprentara  
við kaup á myndavél

### Ljósmyndaprentari

Margverðlaunuð Kodak myndgæði. Myndir sem endast áratugum saman. Pappír skemmist ekki af fingraförum. Pappír þolir vatn og hægt að þerra bleytu án skemmda. Kodak XTRALIFE húðaður pappír. Prentun með eða án tölvu. Einfalt - Ýtt á einn takka til yfirfæra að myndir á tölvu.

**6.000**  
AFSLATTUR

**TILBOÐ** Kr. 8.980,-  
Ker. 14.980,-

**HANS PETERSEN**  
1907-2007



Vefverslun Hans Petersen er á  
[www.hanspetersen.is/verslun](http://www.hanspetersen.is/verslun)

12  
mån

24  
mån

Verð miðast við greiðslusamning Visa eða Euro til 12 eða 24 mánaða

Bankastræti • Fjörður • Kringlan • Laugavegur 178 • Smáralind

Þitt með fyrirvara um texta og myndabreyngi. Vörur geta verið uppseldar.

# Hollywood Hanna



## Beckham-hjónin á perunni með P Diddy

Já, meira að segja plastdúkkanna Victoria Beckham og eiginmaður hennar, herra fullkominn, geta orðið aðeins of tipsi. Hjónin hittu rappmógulinn P Diddy yfir kvöldverði og drykkjum. Það er kannski alltaf svona þegar maður hittir Diddy yfir drykkjum. Maður endar rangeygður í tömu rugli. Djöfull hlýtur kappinn að vera skemmtilegur. Annars þarf frú Beckham ekki mikið áfengi til þess að finna á sér. Stúlkan borðar algeng rosalega lítið – hún þarf þess vegna örugglega bara hálf glas af Chardonnay og hún er farin.



Ódýrt deit þarna á ferðinni. En þau skemmtu sér án efa vel. Það er gott.



MYNDARLEGIR Elton John og maki hans David Furnish mættu hressir til leiks.

ALLTAF JAFN MYNDARLEGUR Pierce Brosnan, fyrrverandi Bondari, mætti ásamt eiginkonu sinni.



SÆTT PAR Liv Tyler og eiginmaður hennar Royston Langdon voru afar glæsileg í afmælinu.



NÝGIFT OG ALSÆL Elizabeth Hurley og Arun Nayar blómstruðu í afmælisveislu Eltons John. Elton spilaði í brúðkaupi þeirra hjóna og er mikill vinur Elizabeth.

# ELTON JOHN SEXTUGUR

Elton John bauð öllum vinum sínum til heljarinnar veislu í Harlem í New York á dögunum. Breska þotuliðið var að sjálfsgöðu mætt sem og bandarískar stjórnur. Það rigndi eins og hellt væri úr fötu á fræga og fína fólkíð og Donatella Versace fékk að kenna á því er hún rann illilega í tröppunum og féll kylliflöt á andlitíð. Æi...

DATT ILLILEGA Donatella Versace vakti mesta athygli í veislunni en hún datt kylliflöt fyrir utan staðinn. Þetta er það versta sem getur komið



ALLTAF GLÆSILEG Ofurfyrirsætan Helena Christensen geislaði í veislunni.



MYRKAHJÓNIN Ozzy Osbourne og Sharon Osbourne létu sig ekki vanta.



„ÞAÐ VÆRI GLÆPUR AÐ MISSA AF ÞESSARI!“

JOHNNY VAUGHAN - THE SUN

„FYNDNASTA SPENNUMYND ÁRSINS“

GQ

„VOPNUÐ, HÆTTULEG OG DREPFYNDIN“

MAXIM



SUNDAY MIRROR

COSMO

SIMON PEGG NICK FROST

# HOT FUZZ

NÝ GRÍNMYND FRÁ SÖMU OG GERÐU SHAUN OF THE DEAD

16



NÚ Í BÍÓ



WWW.HOTFUZZ.COM



OLIVER  
CAFÉ BAR GRILL

Föstudagur 30.mars

**Dj Jói with Justin Newman (USA)**

(23.00-04.00)

Laugardagur 31.mars

**Trommari & Dj JBK**

(23.00-04.00)

Sunnudagur 01.apríl

**Vínyl kvöld :  
Hang (out for) the Djs** 

Þriðjudagur 03.apríl

**D & R**

(live / 21.30-01.00)

Miðvikudagur 04.apríl

**DJ Jói (Djamm)**

(21.30-01.00)

Föstudagur 06.apríl

**Dj Smørrebrød**

(23.00-04.00)

Laugardagur 07.apríl

**Dj JBK**

(23.00-04.00)

Sunnudagur 08.apríl

**Vínyl kvöld :  
Hang (out for) the Djs** 

(20.00-23.00)

**Dj Daði (Djamm)**

(23.00-04.00)

In vino veritas

**Nýr matseðill**

www.cafeoliver.is, Laugavegi 20a, 101-rvk sími 552-2300

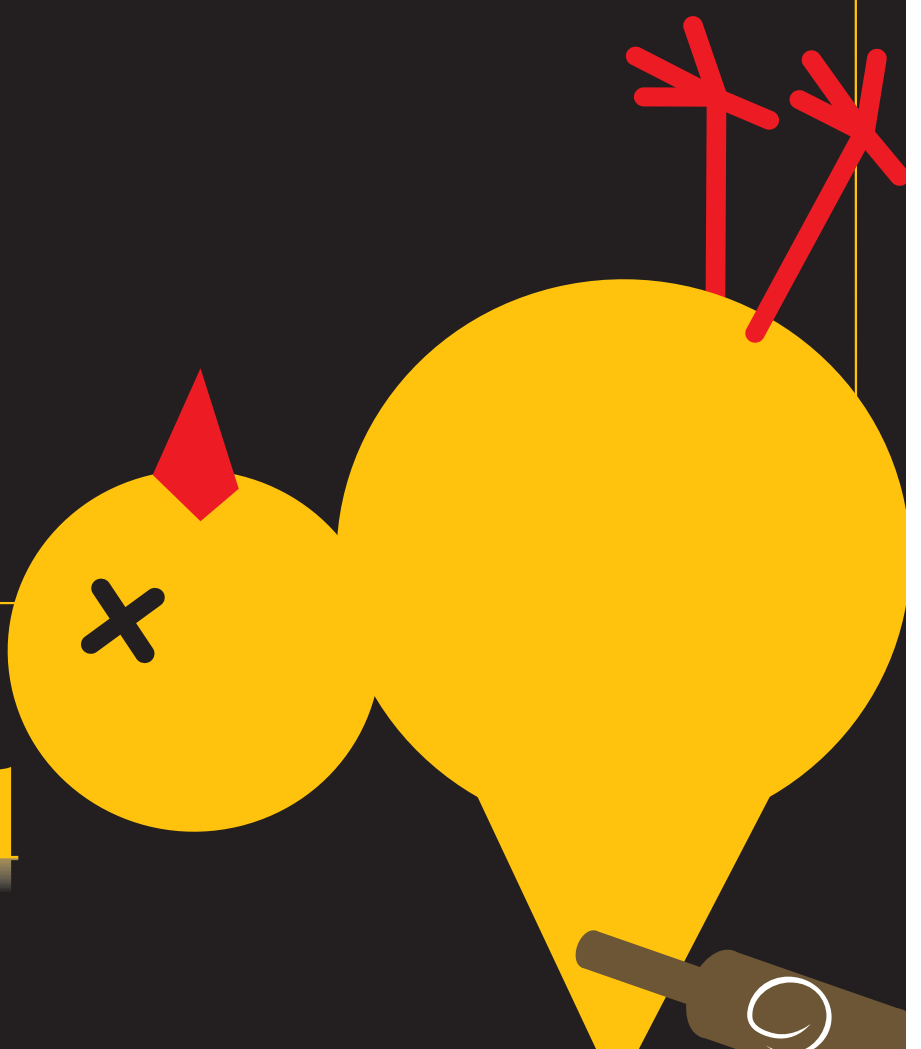

# helgin

## Við mælum með

„Ég mæli með líkamsrækt hjá JSB í Lágmulanum fyrir allar konur. JSB er æðisleg dekurstöð þar sem góður andi ríkir. Þar eru konur til að hafa það skemmtilegt en ekki til að sýna sig og sjá aðra. Ekta á forsendum kvenna.“

**Guðrún Gunnarsdóttir**  
söngkona



„Ég mæli með South Park, 11. sería er komin á fullt og þættirnir verða bara betri og betri. Ég mæli líka með að hlusta á „Sýnið tillitssemi ég er frávik“ með hljómsveitinni Ælu, ef fólk er ekki búit að því, og svo er alveg óhætt að hvetja fólk til að fara að sjá Gretti í Borgarleikhúsinu því þar eru bara töffarar að sjá um tónlistina. Svo eru Blonde Redhead og Reykjavík! að fara að spila á Nasa í vikunni. Um að gera fyrir fólk að fara þangað því þar verður stuð.“



**Ágúst Bogason**, útvarps- og tónlistarmaður

„Ég mæli með nýja disknum með Caroline af Ugglas. Það getur ekki hver sem er farið í fótspor hennar Janis Joplin, en Caroline tókst það á sænsku. Hljómsveitirinn, sem kom út í janúar, hefur vissulega fengið misjafna dóma í Svíþjóð og víðar, en fyrir gamla aðdáendur Janis heitinnar Joplin er þessi diskur eins og himnasending og fær að hljóma aftur og aftur í tækinu mínu, mér og kisu mínu til ánægju.“



**Anna Kristjánsdóttir**

„Ég mæli með landsbyggðarfólki. Að láta rigninguna lemja sig í andlitið a.m.k. einu sinni í viku. Tinnabókun-um. Brauðuppskriftni aftan á spelt-hveitipökknum frá Himneskri hollustu.“

**Brynhildur Ólafsdóttir** fréttakona

## sirkus

Útgáfufélag 365 prentmiðlar  
 Útgefandi Helgi Hermannsson, ábm.  
 Ritstjórn Óskar Hrafn Þorvaldsson  
 oskar@frettabladid.is,  
 Indiana Ása Hreinsdóttir, indiana@frettabladid.is  
 Útlitshönnun Kristín Agnarsdóttir kristina@frettabladid.is,  
 Sirkusblaðið Skafthlíð 24  
 105 Rvk, sími 550 5000  
 Sölustjóri Gréta Karen Grétarsdóttir  
 550 5864 gretakaren@frett.is

## Hvað á að gera um helgina?

„Sýningar á Ronju kláruðust um síðustu helgi svo ég geri ráð fyrir að þetta verði þínu skrýtin helgi. Það er aldrei að vita nema ég setji á mig Ronjuhárið og syngi nokkur lög heima í stofu, svona einræn minningarathöfn! Nei, nei, ætli ég reyni ekki bara að njóta þess að vera í fríi. Borða, sofa og hitta vini, það er alltaf gott. Nú ef ég er að farast úr fráhrörfum frá leikhúsinu væri ekki vitlaust að skella sér á eina sýningu, t.d. Dag vonar í Borgarleikhúsinu.“

**Arnbjörg Hlíf Valsdóttir** leikkona



„Helgin verður notuð í að slappa af. Á föstudagskvöldið ætla ég að kíkja á rokktonleika á Dillon. Svo verður laugardagurinn notaður í að fara í sund, sitja yfir kaffibolla og kannski grilla. Á sunnudaginn hefst svo vinnuvikan því þá er ég að sýna tvær sýningar á söngleiknum Abbbababb og svo millistjóranda-dramað Eilífa hamingju um kvöldið, en kannski maður nái samt að kaupa eitt lítið páskaegg og taka forskot á sæluna!“

**Orri Huginn Ágústsson** leikari



„Það er nóg að gera eins og venjulega. Ég ætla að vinna eitthvað og fá mér osta og rauðvín á laugardagskvöldið og hafa það huggulegt heima. Á sunnudaginn þarf ég að syngja í fermingu og fer svo í aðra fermingarveislu og borða þar vonandi góðan mat.“

**Alda Ingibergsdóttir** sópransöngkona



„Ég er að fara að opna nýja lífsstílsverslun í Bæjarlind 16 sem heitir Hann, hún og heimilið. Þar mun ég selja vandaða gjafavöru, allt frá bleikum verkfærasettum fyrir konur yfir í flotta vinnflöskupela. Þótt ég segi sjálfur frá er þetta rosa flott verslun.“

**Valur Heiðar Sævarsson** söngvari

# SPURNINGAKEPPNI sirkuss

SPURNINGAKEPPNI SIRKUSS HELDUR ÁFRAM. ÞÓRA SIGURÐARDÓTTIR SIGR-  
 AÐI JÓN JÓSEF SNÆBJÖRNSSON Í SÍÐUSTU VIKU. JÓNSI SKORAÐI Á REKTOR  
 HÁSKÓLANS Í REYKJAVÍK SEM BAÐST UNÐAN. JÓHANN HLÍÐAR  
 HARÐARSON TÓK HINS VEGAR ÁSKORUNINI.



1. Hvað heitir kærasta Vilhjálms Bretaprins?  
 2. Hvaða þríeyki stendur fyrir Íslandshreyfingunni?

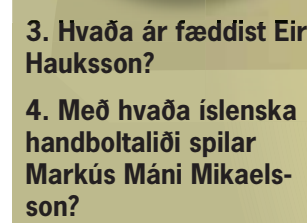

3. Hvaða ár fæddist Eiríkur Hauksson?  
 4. Með hvaða íslenska handboltaliði spilar Markús Máni Mikaelsson?



5. Hvaða sápuopera fjallar meðal annars um Forrester-fjölskylduna?

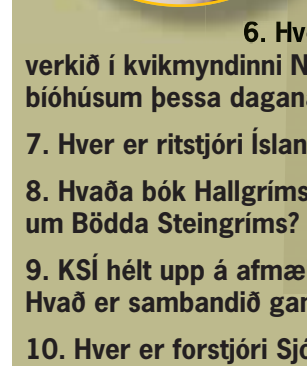

6. Hver leikur aðalhlutverkið í kvikmyndinni Norbit sem sýnd er í bíóhúsum þessa dagana?  
 7. Hver er ritstjóri Íslands í dag?  
 8. Hvaða bók Hallgríms Helgasonar fjallar um Bödda Steingríms?  
 9. KSÍ hélt upp á afmæli sitt í vikunni. Hvað er sambandið gamalt?  
 10. Hver er forstjóri Sjóvárs?

### ■ Pórá Sigurðardóttir

1. Kate Middleton.
2. Ómar Ragnars, Jakob Frimann og Margrét Sverrisdóttir.
3. 1963.
4. Val.
5. Bold and the Beautiful.
6. Eddie Murphy.
7. Steingrímur Ólafsson.
8. Rokland.
9. 40 ára.
10. Hef ekki hugmynd.

Jóhann Hlíðar stóðvar sigurgöngu Þóru með 8 stigum gegn 7. Þóra skorar á Mörtu Mariu Jónsdóttur. Spennan magnast. Fylgist með.

### ■ Jóhann H. Harðarson

1. Ekki glóru.
2. Ómar Ragnars, Margrét Sverrisdóttir og Jakob Frimann Magnússon.
3. 1959.
4. Val.
5. Bold and the Beautiful.
6. Eddy Murphy.
7. Steingrímur Sævarr Ólafsson.
8. Rokland.
9. 100 ára.
10. Þór Sigfússon.

Rétt svör: 1. Kate Middleton. 2. Ómar Ragnars, Margrét Sverrisdóttir og Jakob Frimann Magnússon. 3. 1959. 4. Val. 5. Bold and the Beautiful. 6. Eddie Murphy. 7. Steingrímur Sævarr Ólafsson. 8. Rokland. 9. 100 ára. 10. Þór Sigfússon.

## Hittast og deila reynslu sinni

„Við ætlum að vera á staðnum og ef einhver vill koma og hitta okkur þá er það velkomid,“ segir Aníta Kristín Jónsdóttir en Aníta og vinkona hennar, Una Nikulásdóttir, sögðu sögu sína í síðasta Sirkus-bláði. Stelpurnar hafa báðar gengist undir magaminnkunaraðgerð og eru alsælur með árangur sinn. Nú hafa þær ákveðið að stofna hóp þeirra sem hafa farið í aðgerðina eða eru að hugsa um að láta slag standa. „Við ætlum að hittast í fyrsta skiptið á Café Aroma í Hafnarfirði klukkan 3 sunnudaginn 15. apríl. Þeir sem vilja vita meira áður en þeir mæta geta sent mér tölvupóst á anita@vortex.is eða kíkt á spjallið okkar www.magaadgerd.com,“ segir Aníta og

bætir við að það sé gott að geta talað við þá sem búa yfir svipaðri lífsreynslu. „Kannski mæta tíu en kannski enginn og þá verður bara að hafa það. Við vonum að einhver mæti því það eru alls kyns spurningar sem liggja á manni eftir að hafa farið í aðgerðina og áður en maður tekur ákvörðun um að fara í hana. Það verður gaman að skiptast á reynslu-sögum og svo getum við jafnvel farið saman í göngutúra þegar á líður,“ segir Aníta Kristín.

VINKONUR Una Nikulásdóttir og Aníta Kristín Jónsdóttir vilja deila reynslu sinni með fleirum og skipuleggja hitting sunnudaginn 15. apríl.



SIRKUSMÝND/VILHELM

**NÝTT Á DVD**

**ELIJAH  
WOOD**

**ROBIN  
WILLIAMS**

**BRITTANY  
MURPHY**

**HUGH  
JACKMAN**

**NICOLE  
KIDMAN**

**HUGO  
WEAVING**

**FRÁBÆR MYND SEM HLAUT ÓSKARSVERÐLAUNIN 2006 SEM  
"BESTA TEIKNIMYND ÁRSINS"**

# HAPPY FEET



**KOMIN Í VERSLANIR OG Á LEIGUR  
MED ÍSLENSKU OG ENSKU TALI.**

**SAMMYNDIR**



# KAUPPING VEX MEÐ ÞÉR AÐ NÁMI LOKNU

**NÝTT!**

Fyrstu 5 árin borgar þú **BARA** vextina af íbúðaláni Kaupþings

Hvort sem þú hyggst fara beint út á vinnumarkaðinn eftir útskrift, halda áfram að mennta þig eða skoða heiminn, aðstoðar Kaupþing þig við að láta draumana verða að veruleika.

Eftirfarandi er meðal þess sem bankinn getur boðið þér upp á þegar þú útskrifast úr háskólanámi eða sambærilegu námi:

- **80% lán til íbúðakaupa – fyrstu 5 árin borgar þú bara vextina\***
- **20% Viðbótarlán til íbúðakaupa**
- **Námslokalán – allt að 3 milljónir\*\***
- **Fjármálaráðgjöf**
- **Gullkreditkort**
- **Persónulegur þjónustufulltrúi**
- **Tryggingar**
- **Lífeyrissparnaður**

Námslokatilboð Kaupþings gildir í eitt ár frá útskrift. Kynntu þér nánar á kaupthing.is eða í síma 444 7000.

**Kaupþing vex með þér**



\*Fyrstu fimm árin eru einungis greiddir vextir af 80% íbúðaláninu, en eftir þann tíma er einnig greitt af höfuðstól.  
Gildir einungis fyrir útskriftarnema úr háskóla eða sambærilegu námi. \*\* Að því gefnu að umsækjandi standist mat bankans.



**Húsbílar**

**MESTA ÚRVAL LANDSINS AF HÚSBÍLUM**  
Veldu það besta!



**VÍKUR**  
V · E · R · K

VÍKURHVARFI 6, KÓPAVOGI  
SÍMI 557 7720  
www.vikurverk.is



**Pantaðu nýjan lúxus amerískan húsbíl. Til sýnis að Rauðhelli 5 Hafnarfirði. Sími 893 9857**

**Bílahornið**

Vilt þú páskaegg?

Komdu og skráðu bílinn hjá okkur á Bílahorninu Funaböfða 5 fyrir páskana og fíðu gefins páskaegg!

**Mótorhjól**



YAMAHA XT 660 2005, alvöru ferðahjól til sölu. Ek. 4500 km, 750 þ. S. 861 3569.



SUZUKI GSXR 1000 ÁRG 2006 (K6) GEDVEIKTÆKI !!EKIÐ AÐEINS 2800 KM !!DEVILL KÚTUR „DÖKKT GLER . TÖFF GRÆJA !! SÍMI 6952015

**Vélsleðar**

Til sölu ný 2ja sleða kerra. Verð 150 þús. Uppl. í s. 868 9833.

**Kerrur**

**Ný kerra á fjöðrum og dempurum**  
1,32 x 2,10 x,40 skjólborðshæð. Ljós/ orpanleg fram. Hentug fyrir garðinn, sumarbústaðinn, vélsleðan og fjórhjól. Verð 96þ. Uppl. í s. 849 1791.



**Raider Extreme bílinn.**  
árg. 2007.  
Til afgreiðslu í Maí.  
Verð 1400.000.-  
www.motul.is S. 461 5707.



**Scorpa 250F Trial 4 stroke. 07.**  
Yamaha YZ 250 mótör. Nýtt.  
Götuskráð – Vandað hjól.  
Kynningarverð : 795.000.-  
www.motul.is S. 461 5707.



**Scorpa 250cc 2 stroke 06.**  
Yamaha YZ motor 2 gengis.  
Notað hjól, ca 400 km  
Vel með farið, rautt númer.  
Tilboðsverð 450.000.-  
www.motul.is S. 461 5707.



**Lazer Crosshjálmar 2007.**  
Umboð á Íslandi, MotuLis  
Verð 16000.- til 38000.-  
www.motul.is s 461 5707.



**Scorpa TYS 125cc TRAIL. 06.**  
4 gengis Yamaha motor, 70 kg.  
Á hvítum númerum, Lítið notað  
Lán g fylgt. Verð 350.000.-  
www.motul.is s. 461 5707.



**Scorpa TYS 175cc TRAIL.06**  
4 gengis. 70 kg. frábært hjól.  
Götuskráð. Lítið notað.  
Lán g. fylgt. Verð 39.9000.-  
**S. 461 5707.**  
www.motul.is

**Hjólhýsi**

**MESTA ÚRVAL LANDSINS AF HJÓLHÝSUM**  
Veldu það besta!



**VÍKUR**  
V · E · R · K

VÍKURHVARFI 6, KÓPAVOGI  
SÍMI 557 7720  
www.vikurverk.is

**Fellihýsi**

**Arftaki fellihýsanna**



Lifellandi Desiro 400 L  
**1.299.000,-** kr.  
Græðsluleið 290.000  
Úthvargi 24 mjaunahr  
Lánstærni 24 mjaunahr  
Methlunsmarkaðsverðisla... 26.000

**FERÐAVAL**  
LUNDI V VESTURLANDSVEG  
SÍMI 578 5500  
www.ferdaval.is

**Vinnuvélar**



**Ein með öllu.**  
Hitachi 250 árg. 2006. Smurkerfi, dýptamælir, hraðtengi, fleygur og 3 skóflur. Uppl. gefur Gísli í síma 698 5222.

**Lyftarar**

**Körfubílar ehf.**



**Körfubílaaleigan.**  
Ódýr og góð þjónusta. Vinnuhæð 32 metrar. Sala og leiga. S. 893 3573.

**Bátar**

Til sölu 440 stutt grásl.net á 10 mm blý 12-14 mm flotteinum, 50 míní dregg, færi, baujur og tilheyrandi. Hrognaskilja. Selst í einu lagi. í miljón. Sími 893 5900.

**Bílaþjónusta**

**GLÆSIBÓN**



*Bíllinn á það skilið!*  
Tangarhöfða 9  
Sími 893 5400 • lms.is

**Varahlutir**

**Bílapartasalan Ás**  
Skúthraun 15B, s. 565 2600.  
Honda, Mazda, Nissan, Toyota.  
Dráttarbílaþjónusta, viðgerðir og sala á bílum. Kaupum bíla til niðurrífs.

**Hedd Dráttarbílaþjónusta & Bílapartar.**

Bílapartasala sem sérhæfir sig í Musso, Bens, VW, Skoda, Audi, Mmc, Freelander og fl. Opíð mán.-föst. 9-18. Íöndalur 10. 190 Vogum. S 557 7551.

**Bílhutir, Kaplahrauni 14, S. 555 4940.**

Sérhæfum okkur í Volkswagen, Skoda og Daihatsu. Eignum einnig varahluti í fleiri tegundir bíla. Kaupum bíla til niðurrífs.

**Partar s. 565 3323**  
Partar Kaplahrauni 11, s. 565 3323.  
Varahlutir í bíla þ.á.m. Ford, Opel, Daewoo. Kaupum bíla

Partar VTS . Subaru Impresa 2,0GX '03  
Toyota, Nissan, Opel, Audi 100 '95,  
Lancer Golf. Opíð 8-18. Lau. 10-15. Sími 421 8090.

**Bílapartar og þjónusta. S. 555 3560**

Subaru, Nissan, MMC, Toyota, Ford, Hyundai, Suzuki, Daihatsu, Opel, VW, Peugeot, Reno, Skoda o.fl. Dalshraun 20. Sendum frítt á flutning.

**Bílapartar ehf S. 587 7659.**

Eignum mikið úrval af varahlutum í flestar gerðir Toyota bifreiða. Kaupum Toyota bíla. Opíð virka daga frá kl. 9.00 - 18.00.

bilapartar@bilapartar.is

www.bilapartar.is

**Partasalan Sími 557 7740**  
Partasalan Skemmuvegi 30, sími 557 7740. Eignum varahluti í Volvo, Opel, Nissan, Toyota, Renault, Honda og fleira.

Varahlutir í VW Golf, Polo og Yaris, Renault Kangoo. Viðgerðir. Kaupi bíla. Uppl. í s. 554 1610 & 892 7852.

Varahlutir í Sunny árg. '93, Legacy '93, Accent '95. S. 896 8568.

**KEYPT & SELT**

**Til sölu**

**Harmonikkuhurðir**



Felliveggir - Öryggishlið - Sólhýsahurðir.  
Addco Ehf. S. 586 9010 addco@addco.is  
Auðbrekku 2, 200 Kóp.

**ELAFLEX Sveigjutengi**  
áralöng reynsla á Íslandi



**STURLAUGUR & CO**  
Fháttóð 14 - 101 Reykjavík  
Sími. 412 3000 - www.sturlaugur.is

**BOS Á ÍSLANDI**  
S: 587 2470  
www.bos.is



**ThermoSafe**  
ThermoSafe er nýr einangraður gámur frá bos, gámurinn er gerður úr samloku einingum og er til í 2 stærðum. Stærðir breidd: 2,4 m. Hæð: 2,4 m. Lengd: 3,1-4,1. Frekari upplýsingar á www.bos.is



Uppháir skór úr selskinni. Verð 25.900. Kulusuk Art Skólavörðustíg 21. Opíð frá kl. 11.00 til 18.00 Sími 551 1080. Kulusukart.com

**TOYOTA Akureyri**  
Baldursnesi 1, 600 Akureyri s. 460 4300



Toyota Hilux D/C 2.5. 03/05, ekinn 30 þ km. Bsk, diesel, klæðning í palli, sumar- og heilsársdekk, auka felgur. Verð 2.190.000 kr.

Toyota Land Cruiser 100 VX 4.2. 11/00, ekinn 112 þ km. Sjsk, diesel, 35" sumar- og vetrardekk, Webasto, TEMS ofl. Verð 4.350.000 kr



Lexus IS 200. 01/05, ekinn 35 þ km. Sjsk. Verð 2.550.000 kr

Toyota Hilux D/C SR 2.5. 05/06, ekinn 18 þ km. Bsk, 33" tölvukubbur, heitklæðning í palli, Webasto ofl. Verð 3.670.000 kr



Toyota Yaris Sol 1.4. 10/06, ekinn 4 þ km. Diesel, MM-skipting, sumar- og vetrardekk, 2 álfelgugangar, Bluetooth ofl. Verð 2.180.000 kr

Toyota Corolla H/B Luna 1.6. 01/06, ekinn 13 þ km. Bsk, toppluga, spoiler-kit, filmur, álfelgur ofl. Verð 2.140.000 kr



Chrysler Pacifica AWD. 04/05, ekinn 66 þ km. Sjsk, leður, 6 manna ofl. Verð 3.190.000 kr.

Toyota Avensis S/D Terra 1.6. 07/00, ekinn 97 þ km. Bsk, sumar- og vetrardekk. Verð 870.000 kr.



Toyota Land Cruiser 120 VX. 06/04, ekinn 61 þ km. Sjsk, bensín, dráttarkúla, filmur, loftþúfaþjóðrun ofl. Verð 4.200.000 kr

Bombardier Outlander Max 400. 05/05, ekinn 1 þ km. 4WD, dráttarkúla, handahliðar, 2ja manna. Verð 790.000 kr.



MMC L 200 GLS 4WD. 11/00, ekinn 212 þ km. Bsk, diesel, dráttarkúla, klædd skúffa 35" ofl. Verð 1.190.000 kr

Toyota Avensis S/D Sol 1.8. 08/04, ekinn 33 þ km. Sjsk, toppluga, sumar- og vetrardekk ofl. Verð 2.200.000 kr.







# 1-4 hektara lóðir

Ein eða fleiri samliggjandi

Hveragerði 18 km

Selfoss 4 km

Tjarnabyggð  
600 hektarar

Svæði á náttúruminjaskrá  
og fuglafriðland

Ölfusá

Eyrbakki 4 km

Til Reykjavíkur 55 km.

**Kynning um helgina frá kl. 13-17**

Tjarnabyggð



Búgarðabyggð í Árborg

Heimilið, skemman og hesthúsið sameinað á einn stað

Byggingar allt að 1500 fm og frelsi í hönnun

Hluti reiðstíga upplýstur

Rúmar heimildir til húsdýrahalds og léttrar atvinnustarfsemi

Sveit með þjónustu og þægindum þéttbýlis

Árborg sér um allan rekstur t.d. hitaveitu, sorphirðu og skólaakstur

Tengist fuglafriðlandi Árborgar á bökkum Ölfusár

Leiðsögn um svæðið milli klukkan 13 og 17 allar helgar frá 31. mars

**16 km reiðstígar tengdir fjölbreyttum reiðleiðum Árborgar**



[www.tjarnabyggd.is](http://www.tjarnabyggd.is)

**Nýtt samfélag í fallegri sveit**

Nánari upplýsingar:

Landeigandi: sími 8980343



Fasteignasalan Garður: sími 5621200  
Sigrún Sigurpálsdóttir löggiltur fasteignasali

„Einn áhugaverðasti búsetukosturinn í dag“

# Láttu okkur selja fyrir þig

**RE/MAX**  
Borg

Allar **RE/MAX** fasteignasölur eru sjálfstætt reknar og í einkaeign

by mediatech

## Hvað gerum við fyrir þig...

- ▶ Verðmetum eignina þína þér að kostnaðarlausu og án allra skuldbindinga.  
ath. söliverðmat
- ▶ Notum fagljósmyndara sem taka myndir af eigninni.
- ▶ Útbúum eignamöppu með upplýsingum um eignina.
- ▶ Auglýsum eignina þína með mjög áberandi hætti.
- ▶ Höldum opið hús og sýnum eignina sjálf.
- ▶ Erum í sambandi við þig og væntanlega kaupendur af eigninni.



**Sigurpáll**

Sölufulltrúi

**897 7744**

sigurpall@remax.is



**Þórunn**

**Þórðardóttir**

Löggiltur fasteigna-  
Fyrirtækja og skipasali

FRAMÚRSKARANDI **SÖLUFULLTRÚAR**

FRAMÚRSKARANDI **ÁRANGUR**

ITALÍA



# Besta ólífuo lían

að mati landsliðs matreiðslumeistara

- beint frá Ítalíu



Landslið Íslands í matreiðslu gerir miklar kröfur um gæði hráefna.

" Ítalía ólífuo lían stenst allar okkar kröfur um framúrskarandi gæði. "

Landslið matreiðslumeistara



**HAGKAUP**  
Skemmtilegast að versla







**Þrefaldur pottur  
stefnir í 14 milljónir.  
Er komið að þér?**

**Taktu Lottó í áskrift á [lotto.is](http://lotto.is) eða náðu  
þér í lottómiða á næsta sölustað.**



## Sjúkraflug og þyrlur á Akureyri

### UMRÆÐAN

#### Sjúkraflug

Við í Frjálslynda flokknum viljum hafa það að leiðarljósi í ríkisrekstri að starfsemi ríkisins sé ætlað að þjóna landsmönnum í stað þess að snúa þessu við og miða útgjöld og skipulag opinbers rekstrar út frá þörfum alls almennings.

Nú stendur til að fjölga í þyrluflota Landhelgisgæslunnar til þess að tryggja öryggi allra landsmanna. Það ætti að vera sjálfgefið að staðsetja hluta af flugflota Landhelgisgæslunnar norðan heiða þar sem það tryggði þjónustu við íbúa og sjómenn á norðan- og austanverðu landinu.

Staðsetning flugflota Landhelgisgæslunnar félli mjög vel saman við rekstur sjúkraflugs Mýflugs á Akureyri en það hefur orðið gjör-



SIGURJÓN  
ÞÓRÐARSON

breyting á sjúkrafluginu með sérútbúinni sjúkraflugvél með jafnþrýstibúnaði. Það vantar talsvert á að stjórnvöld geri sér grein fyrir mikilvægi sjúkraflugsins fyrir öryggi landsbyggðarinnar. Aðrir flokkar en Frjálslyndi flokkurinn hafa komið fram með tillögum um að flytja Reykjavíkflugvöll úr Vatnsmýrinni en með því væri lengdur sá tími sem það tekur að koma fólki undir læknishendur og rýrir það öryggi landsmanna.

Það er hægt bæta mjög aðstæður og tryggja auknið öryggi fyrir til-  
tölulega lágar fjárupphæðir, s.s. að leggja slitlag á flugvöllinn á Norðfirði þar sem Fjórðungssjúkrahús

Austfirðinga er staðsett. Í hláku er ekki hægt að lenda á flugvælinum og það þarf að flytja sjúklinga um langan veg alla leið upp á Hérað til þess að koma þeim í sjúkraflugvél.

Við fjölgun í flugflota Gæslunnar á að nota tækifærið og bæta úr því aðstöðuleysi sem sjúkraflugið býr við á Akureyri en bráðabirgðaflugskýli Mýflugs er ekki gert til að hýsa sjúkraflugvélinu og þarf talsverðar tilfæringar við að koma verðmætu öryggistæki í hús sem fjöldi landsmanna treystir á.

Nú er skynsamlegt að huga að því við þá uppbyggingu flugskýlis sem þarf að fara fram á Akureyrarflugvelli að það verði gert af metnaði og framsýni og gera ráð fyrir rúmgóðri aðstöðu fyrir þyrluflota Landhelgisgæslunnar.

Höfundur er þingmaður Frjálslynda flokksins.

## Sprenging í fjölgun háskólanema

### UMRÆÐAN

#### Háskólanám

Íhinni svarthvítu eða grængráu Þjóðfélagssumræðu finnst mér stundum orðræðan lýsa samfélaginu eins og það var hér fyrir tugum ára. Til marks um það er sjaldan minnst á þá miklu menntasókn sem staðið hefur frá árinu 1995 og kemur fram í tölum um fjölda háskólanema á þessum árum. Fyrir nokkru var fyrirspurn minni til menntamálaráðherra um fjölda nema á háskólastigi dreift á þinginu og kemur margt merkilegt fram í því.

Samandregið eru niðurstöðurnar þær að:

- Nemendum í námi til fyrstu háskólagráðu hefur fjölgað úr 5.840 árið 1995 í 11.907 árið 2005 eða um 104%.
- Nemendum í viðbótarnámi eftir 1. háskólagráðu hefur fjölgað úr 185 árið 1995 í 870 árið 2005 eða um 370%.
- Nemendum í námi til meistargráðu hefur fjölgað úr 183 árið 1995 í 2.080 eða um 1.037%.
- Nemendum í námi til doktorsgráðu hefur fjölgað úr 8 árið 1995 í 155 árið 2005 eða um 1.837%.

### SENDIÐ OKKUR LÍNU

Við hvetjum lesendur til að senda okkur línu og leggja orð í belg um málefni líðandi stundar. Greinar og bréf skulu vera stutt og gagnorð. Eingöngu er tekið á móti efni sem sent er frá Skoðanasíðunni á visir.is. Þar eru nánari leiðbeiningar. Ritstjórn ákveður hvort efni birtist í Fréttablaðinu eða Vísí eða í báðum miðlunum að hluta eða í heild. Áskilinn er réttur til leiðréttinga og til að stytta efni.



SÆUNN  
STEFÁNSDÓTTIR

Þetta sýnir glögglega þá algeru byltingu sem orðið hefur hvað varðar fjölda háskólanema á þessum 10 árum. En þetta er ekki tilviljun. Hér hefur verið um að ræða markvissa stefnu stjórnvalda í því að byggja upp og bjóða upp á fjölbreytt vandað háskólanám sem víðast um landið. Háskólunum sjálfum hefur fjölgað og eru nú orðnir 8: Háskóli Íslands, Háskólinn í Reykjavík, Háskólinn á Akureyri, Kennaraháskóli Íslands, Viðskiptaháskólinn á Bifrost, Listaháskóli Íslands, Landbúnaðarháskólinn á Hvanneyri og Hólaskóli.

Þetta er mikil flóra háskóla um allt land. En við gerum okkur líka grein fyrir að fjárfesting í menntun er forsenda áframhaldandi velmegunar, framfara og framsóknar. Við skulum tryggja að svo verði áfram.

Höfundur er þingmaður Framsóknarflokksins.

## Landsframleiðsla hvergi minni

### UMRÆÐAN

#### Suðurnes

Landsframleiðsla er hvergi minni en á Suðurnesjum. Þar hangir efnahagurinn á nýbyggingum til að búa til veð fyrir veltunni til að dekkja raunverulegt ástand sem er miklu verra undir niðri en menn þora að tala um. Það eru 1820 íbúðir í byggingu bara í Reykjanesbæ og leiguliðar í útgerð eru hvergi fleiri á landinu en á Suðurnesjum sem gefa ekkert í aðra hönd jákvætt fyrir þetta svæði.

Eina leiðin sem ég sé í dag til að ég geti snúið frá sannfæringu minni að við Suðurnesjamenn verðum að fá álver í Helgúvík vegna



BALDVIN  
NIELSEN

yfirvofandi neyðar er sóknardaga-kerfi strax fyrir smábáta og minni dagróðrabáta.

Tryggt verði í lög-  
gjóf á hinu háa Alþingi Íslendinga að sóknardaga-kerfi verði svæðis-  
skipt eftir lands-  
hlutum þar sem hverjum útgerðar-  
aðila yrðu settar skorður allt að 12 sjómílur út með dagatakmarkunum og veidarfærastýringu. Stærri skip, frystitogarar, nótaveiði- og flottrollotinn gæti verið áfram í framseljanlegu lokuðu kerfi, sín á milli sem sáttaleið í þessu langvinna þrætumáli í þjóðfélaginu.

Þetta er eina leiðin að mínu mati til að hægt sé að ná raunverulegri sátt við LIÚ, sem vill halda í kvótakerfið með öllum tiltækum ráðum; að það verði gerður sáttmáli um tvö ólík kerfi til framtíðar, annað fyrir utan – allt frá 6 sjómílum, og hitt fyrir innan – allt að 12 sjómílum. Eitt er víst að málefni Suðurnesja þola enga bið. Það eru komnar svo margar viljayfirlýsingar svona rétt fyrir sveitar- og alþingiskosningar síðasta áratuginn, núna síðast um háskólaþorp á Keflavíkurlugvelli að fólk gerir bara grín að þessu sín á milli í dag!

Höfundur er stýrimaður og hópferðabílstjóri í Reykjanesbæ.



Með bíllinn handa þér



BMW 3 lína

www.bmw.is



Sheer Driving Pleasure

# Samhljómur Hughrif Hefð

# 3

Kr. 35.300\* á mánuði.



\* BMW 318i kr. 3.750.000.  
Útborgun 30%.  
Lán í 84 mánuði.

Bíll á mynd: BMW 318i með 17" álfelgum og krómlistum.

B&L - Grjóthálsi 1 - 110 Reykjavík - Sími 575 1200 - www.bl.is



# Páskahryggurinn 2007

NORÐLENSKA

**1.358** kr/kg.

Norðlenska lambahryggur kryddaður

## Frábært verð



GODI

**1.146** kr/kg.

Goða bayonneskinka

## ATH 878 kr/kg



**878** kr/kg.

Goða lambalæri frosið



**25%**  
afsláttur

**454** kr/kg. áður 605 kr/kg.

Ísfugl kjúklingaleggir



**40%**  
afsláttur

**916** kr/kg. áður 1.527 kr/kg.

Borgarnes grísahnakki úrb. mediterranean



**40%**  
afsláttur

**1.260** kr/kg. áður 2.100 kr/kg.

Borgarnes lambagrillkótilettur þurrkrydd.



**Celebration 270 gr.**  
fylgir frítt með

**30%**  
afsláttur

**1.313** kr/kg. áður 1.876 kr/kg.

SS Caj p lambalæri

allt í matinn á einum stað

Birt með fyrirvara um prentvillur  
Tilboðin gilda: 30. mars til 1. apríl eða á meðan birgðir endast  
www.netto.is

**netto**

Akureyri - Grindavík - Mjódd Reykjavík - Salahlverfi Kópavogi - Höfn



# BT

# BETRA

# ListaVerð í BT



## A100-067 TOSHIBA

PSAANE-03J008N5  
TOSHIBA SATELLITE A100-067  
Intel® Core Duo T2060  
15.4" WXGA TrueBrite  
- Upplausn 1280 x 800  
Intel 945GM 128MB skjákort  
1GB DDR Minni (Mest 4GB)  
60GB SATA S.M.A.R.T Harður diskur  
DVD skrifari Dual Layer  
Práðlaust netkort  
Kortalesari 5 - 1  
DV Ready  
Vökvapolið lykklaborð  
HD to go - mobile High Definition viewing

Hugbúnaður:  
Windows® Vista Home Basic  
Microsoft Works  
Microsoft® Office OneNote™ 2003  
2 ára alþjóðleg ábyrgð

## A100-886 TOSHIBA

PSAARE-04J00KN5  
TOSHIBA SATELLITE A100-886  
Intel® Core 2 Duo T5200  
15.4" WXGA TrueBrite  
- Upplausn 1280 x 800  
NVIDIA® GeForce™ Go 7300  
1GB DDR Minni (Mest 4GB)  
80GB SATA S.M.A.R.T Harður diskur  
DVD skrifari Dual Layer  
Práðlaust netkort  
Kortalesari 5 - 1  
DV Ready  
Vökvapolið lykklaborð  
HD to go - mobile High Definition viewing

Hugbúnaður  
Windows® Vista Home Premium  
Microsoft Works  
Microsoft® Office OneNote™ 2003  
2 ára alþjóðleg ábyrgð

### 89.999

### 109.999

### 30.000 VERÐLÆKKUN

### BT LÁN™

### 30.000 VERÐLÆKKUN

### BT LÁN™

8.785\*  
12 mánaða

4.866\*\*  
24 mánaða

3.524\*\*\*  
36 mánaða

11.012\*  
12 mánaða

6.081\*\*  
24 mánaða

4.394\*\*\*  
36 mánaða

Er Ásgeir að segja alveg satt?



CCN:ISL-100512-001  
FSC Scaleo H Core2 Vista

Intel Core 2 Duo E6300  
nVidia GeForce 7300LE  
1024MB Vinnsluminni  
250GB Harður diskur  
Media Bay, DVD Skrifari  
Práðlaust netkort  
Windows Vista Premium  
2 ára alþjóðleg ábyrgð

### 119.999

### BT LÁN™

4.779\*  
12 mánaða

6.621\*\*  
24 mánaða

11.998\*\*\*  
36 mánaða

Ef þú verlar í Bt getur þú sparað fyrir mörgum páskaeggjum!



## HÁTALARAR

970243-0914  
LOGITECH Z10  
Logitech Z10 er öflugt hátalarakerfi með baklýstum upplýsingaskjá og snertihnöppum. Kerfið skilar frábærum hljómgæðum. USB 2.0.



### 14.999

ListaVerð 19.990,-  
4.991 kr verðmunur

## MÚS

931690-0914  
LOGITECH VX REVOLUTION  
Práðlaus Logitech VX Revolution fartölvumús með Hyper-fast skrunhjól. Virkar með PC og MAC. 2.4GHz micro sendir. USB2.0



### 5.999

ListaVerð 7.990,-  
1.991 kr verðmunur

## HARÐUR DISKUR

301103E-LAC  
500GB F.A. PORSCHE USB2  
500GB LaCie flakkarinn er flott fermingargjöf enda hannaður af engum öðrum en F.A. Porsche. Geymdu allar ljósmyndirnar, bíómyndirnar og alla tónlistina á einum stað.

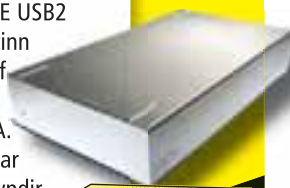

### 19.999

ListaVerð 22.990,-  
2.991 kr verðmunur

## LYKLABORÐ

967599-0106  
LOGITECH G15  
leikjalyklaborðið er með 18 forritanlegum hnöppum.

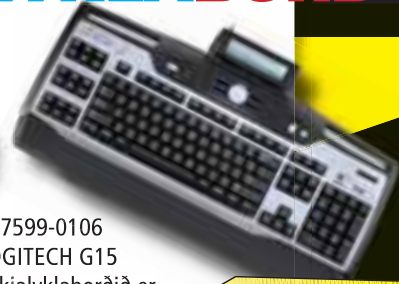

### 7.899

ListaVerð 9.990,-  
2.091 kr verðmunur

## USB MINNI

ALUMI-1G  
1GB USB MINNI - ÁL



### 1.499

ListaVerð 1.990,-  
491kr verðmunur

## LYKLABORÐ

967689-0106  
LOGITECH EASYCALL DESKTOP



### 11.999

ListaVerð 14.990,-  
2.991 kr verðmunur

## MÚS

931376-0914  
LOGITECH G5 LASER MOUSE



### 6.999

ListaVerð 7.990,-  
991 kr verðmunur

## TÖLVUTASKA

TSS011EU  
15" Targus taska second skin



### 1.999

ListaVerð 3.990,-  
1.991 kr verðmunur

## TÖLVUTASKA

CN01-TAR  
15" Targus hliðar-taska, mús fylgir



### 4.999

ListaVerð 6.990,-  
1.991 kr verðmunur

## TÖLVUTASKA

CN600  
15" Targus bakpoki, mús fylgir



### 4.999

ListaVerð 8.990,-  
3.991 kr verðmunur

## PRENTARI

PIXMA4300  
CANON IP4300 ljós-myndaprentari

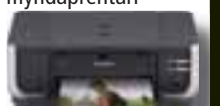

### 11.899

ListaVerð 14.990,-  
3.091 kr verðmunur

## LYKLABORÐ

967670-0118  
LOGITECH LX710 ÍSLENSKT



### 5.999

ListaVerð 9.990,-  
3.991 kr verðmunur

Ómeðalgreiðsla sem miðast við 12 mánaða raðgreiðslusamning  
Ómeðalgreiðsla sem miðast við 24 mánaða raðgreiðslusamning  
Ómeðalgreiðsla sem miðast við 36 mánaða raðgreiðslusamning

skv. verðum á netsíðu 29. mars 2007



# TALSTÖÐVAR

**YAESU**



- Rásir skiptar í 2 hópa
- 32 forritanlegar rásir
- Leitari Scan
- 8 stafa skjár
- Hátalari í framhlíð
- Tengir fyrir aukahátalara
- Sendistyrkur 25w
- Öflug, litil og nett í bílinn eða á borðið

Vnr. 850 VX-2500EV

**33.899,-**

**YAESU**

- VHF - Handtalstöð
- Stöðin hentar vel á landi sem sjó
- Vatnsheld í allt að 1 metra dýpi
- Stofnanir, fyrirtæki og félagasamtök
- Sendistyrkur 5w
- 40 forritanlegar rásir
- Baklýstur textaskjár
- Forritanlegir hnappar
- Tengir fyrir hljóðnema og handset
- Auðvelt að tengja útilofnet við stöðina.

Vnr. 850 HX-370E

**24.900,-**



**YAESU**

- VHF Handtalstöð
- Öflug stöð sem fer vel í hendi
- Hentar fyrirtækjum, stofnunum og félagasamtökum
- 16 forritanlegar rásir
- Tengir fyrir hljóðnema og handset
- Auðvelt að tengja við útilofnet.

Vnr. 850 vx-160

**29.878,-**



**MIDLAND**

**UHF handtalstöðvar**

- Sérlega þunnar og léttar
- Flott útlit, svartar eða rauðar
- 8 rásir með 32 undirrásum
- Dual band, virka með eldri UHF talstöðvum
- Beltisklemma
- Lithium rafhláða
- Stöðin stendur í hleðslutækinu
- Baklýstur LCD skjár
- Dregur 4-5 km
- Upplaggt í ferðalagði á milli bíla

Vnr. 849 C724

**11.900,-**

**Bíla-naust**

Bildshöfða 9 • Sími: 535 9000

Akureyri • Egilsstöðum • Hafnarfirði • Höfn  
Keflavík • Kópavogi • Reykjavík • Selfossi

## STUÐ MILLI STRÍÐA Veikleikarnir viðurkenndir

EMILÍA ÖRLYGSDÓTTIR ER EKKI ALLTAF KÚL



Fyrir ekki svo löngu síðan áttaði ég mig loksins á því að þeir sem eru alltaf kúl eru ekkert rosalega kúl alltaf. Þessi uppgötvun kom mér tölvvert á óvart þar sem ég var lengi búin að standa í þeirri meiningu að til þess að vera ofan á í lífinu væri nauðsynlegt að vera sem næst frostmarki að staðaldrí.

Mér finnst mjög líklegt að ég hafi orðið mér úti um þessar ranghugmyndir í gunnskóla þar sem lífsbaráttan var vægast sagt frekar hörð. Ég myndi reyndar seint halda því fram að þar hafi það verið þeir hæfustu sem lifðu af en það voru alveg ábyggilega þeir grimmustu

sem það gerðu. Samkvæmt grunn-skólalögmálinu voru þeir sem voru kúl sama hvað gekk á líklegri til þess að verða ekki troðnir undir en þeir sem sýndu einhvern vott af veikleika.

Í mörg ár hafði ég það því að leiðarljósi að halda kúli við allar aðstæður og þrátt fyrir að hafa alveg húmor fyrir sjálfri mér upp að vissu marki fannst mér gjör-samlega óhugsandi að viðurkenna að ég væri ekki alltaf með allt á hreinu. Smám saman áttaði ég mig hins vegar á því að mér fannst annað fólk sem hagaði sér eins alls ekki jafn skemmtilegt og það sem gat viðurkennt að það væri ekki alveg fullkomið.

Núna finnst mér þess vegna

ógeðslega gaman að viðurkenna það bara þegar ég veit ekki eitthvað eða skil ekki eitthvað. Mér finnst bara gaman að viðurkenna að ég horfi á fullt af lélegu sjón-varpsefni og finnst það ofsalega skemmtilegt. Mér finnst bara gaman að viðurkenna það að stundum verð ég skotin í einhverjum þó að hann sé ekki skotinn í mér. En skemmtilegast af öllu finnst mér samt að viðurkenna að ég get alls ekki allt og biðja um hjálp þegar ég þarf á henni að halda.

Það að geta viðurkennt veikleika sína er nefnilega ekki merki um að sjálfsmýndin sé ekki nógu sterk, heldur þvert á móti. Aðeins þeir sem vita hvað þeir geta, geta viðurkennt að þeir geti ekki allt.

## myndasögur

### ■ Pondus

Eftir Frode Øverli



### ■ Gelgjan

Eftir Jerry Scott & Jim Borgman



### ■ Handan við hornið

Eftir Tony Lopes



### ■ Kjölturakkar

Eftir Patrick McDonnell



### ■ Barnalán

Eftir Kirkman/Scott



OG ÞÚ SEM HÉLST AÐ  
**ÞÍN FJÖLSKYLDA VÆRI SKRÍTIN...**



WALT DISNEY  
 PRESENTS  
**MEET THE ROBINSONS**  
 HEIMSRUMSÝND  
 Á ÍSLANDI Í DAG!

SÝND Í  
 DIGITAL  
**PRÍVÍDD**



Í SAMBÍÓUNUM KRINGLUNNI

**FORSALA HAFIN! TRYGGÐU ÞÉR MIÐA Í TÍMA Á 3-D UPPLIFUN ÁRSINS**

<b>FÖSTUDAGUR</b> ÁLFABAKKA 30. MARS kl. 3:40 - 5:50 - 8 M/ÍSL TALI <b>LÚXUS VIP</b> kl. 3:40 - 5:50 M/ÍSL TALI	<b>LAUGARDAGUR / SUNNUDAGUR</b> ÁLFABAKKA 31. MARS OG 1. APRÍL kl. 1:30 - 3:40 - 5:50 - 8 M/ÍSL TALI <b>LÚXUS VIP</b> kl. 3:40 - 5:50 M/ÍSL TALI	<b>FÖSTUDAGUR</b> KEFLAVÍK 30. MARS kl. 5:30 M/ÍSL TALI LAUGARDAGUR / SUNNUDAGUR KEFLAVÍK 31. MARS OG 1. APRÍL kl. 1:30 - 3:40 - 5:50 M/ÍSL TALI
<b>KRINGLUNNI 30. MARS DIGITAL 3D</b> kl. 4 - 6:10 M/ÍSL TALI kl. 8:10 - 10:20 M/ENSKU TALI (ÓTEXTUÐ)	<b>KRINGLUNNI 31. MARS OG 1. APRÍL DIGITAL 3D</b> kl. 1:50 - 4 - 6:10 M/ÍSL TALI kl. 8:10 - 10:20 M/ENSKU TALI (ÓTEXTUÐ)	
<b>HÁSKÓLABÍÓ 30. MARS</b> kl. 5 - 7 M/ÍSL TALI	<b>HÁSKÓLABÍÓ 31. MARS - 1. APRÍL</b> kl. 3 - 5 - 7 M/ÍSL TALI	
<b>AKUREYRI 30. MARS</b> kl. 6 M/ÍSL TALI	<b>AKUREYRI 31. MARS - 1. APRÍL</b> kl. 2 - 4 - 6 M/ÍSL TALI	

**25** in  
**SAMBÍÓIN**  
 1982 - 2007  
 www.SAMbio.is







# Full búð af nýjum vörum



Stór og glæsileg verslun með fjölbreytt  
úrval af húsgögnum og smávöru fyrir  
heimilið að Síðumúla 30  
**Komdu við, úrvalið kemur á óvart.**



## heima

síðumúla 30 - 108 reykjavík - sími 568 4242

# ABBA BABBA!

eftir Dr. Gunna

## FRÁBÆR FJÓLSKYLDUSKEMMTUN!

Leikhópurinn Á senunni & HAFNARFJARDAR

Sun 1. apríl kl. 14.00 Sun 15. apríl kl. 17.00  
 Sun 1. apríl kl. 17.00 Sun 22. apríl kl. 14.00  
 Sun 15. apríl kl. 14.00 Sun 22. apríl kl. 17.00

Miðasala í síma 555 2222 eða á [www.midi.is](http://www.midi.is)  
[www.abbababb.is](http://www.abbababb.is)

## CAVALLERIA RUSTICANA

Elin Ósk Óskarsdóttir Jóhann Frjögveir Valdmarsson Ólafur Kjartan Sigurðarson Hörn Hrafnsdóttir Þórunn Stefánsdóttir

Hljómsveitarstjóri: Kurt Kopecky Leikstjóri: Ingólfur Niels Árnason Óperukór Hafnarfjarðar og Hljómsveit Íslensku Óperunnar

[www.opera.is](http://www.opera.is) | [opera@opera.is](mailto:opera@opera.is) | Sími: 511 4200

Miðasalan er opin alla daga nema mánudaga kl. 14-18 og fram að syningu syningardaga. Símasala kl. 10-18 þriðjudaga - föstudaga. Miðasala á Netinu allan sólarhringinn.

## FJÓÐLEIKHÚSIÐ

### Stóra sviðið kl. 20:00

**SITJI GUDS ENGLAR** eftir Guðrúnu Helgadóttur. Leikgerð Illugi Jökullsson. Sun. 1/4 kl. 14:00 örfá sæti laus, aukasyning kl. 17:00 örfá sæti laus, sun. 15/4 kl. 14:00 örfá sæti laus, aukasyning kl. 17:00 örfá sæti laus, sun. 22/4 kl. 14:00 örfá sæti laus, aukasyning kl. 17:00. **Sýningum lýkur í apríl!**

**LEG** - söngleikur eftir Huggleik Dagsson. Tónlist hljómsveitin Flis. Í kvöld fös. 30/3 örfá sæti laus, lau. 31/3 örfá sæti laus, fim. 12/4 örfá sæti laus, fös. 13/4 örfá sæti laus, lau. 14/4, fim. 19/4, fös. 20/4 örfá sæti laus, lau. 21/4 nokkur sæti laus, fim. 26/4, fös. 27/4 örfá sæti laus. **Ath. nemenda-afsláttinn og hópafsláttinn. Námufélagar fá 35% afslátt ef greitt er með Námukorti.**

**CYMBELINE** eftir Shakespeare - gestaleikur í samstarfi við Listahátíð í Reykjavík. Þri. 15/5, mið. 16/5, fim. 17/5 örfá sæti laus, fös. 18/5.

### Smíðaverkstæðið kl. 20:00

**Hálsfesti Helenu** eftir Carole Fréchette. Frumsýning lau. 14/4 uppselt, sun. 15/4 örfá sæti laus, fös. 21/4.

### Kassinn

**HJÓNABANDSGLÆPIR** eftir Erich-Emmanuel Schmitt. Frumsýning mið. 18/4 uppselt, fim. 19/4 uppselt, fös. 20/4 uppselt, lau. 21/4 uppselt, fim. 26/4 uppselt, fös. 27/4 uppselt, lau. 28/4 uppselt, sun. 29/4 uppselt, fim. 3/5 örfá sæti laus, fös. 4/5 örfá sæti laus, lau. 5/5 örfá sæti laus, sun. 6/5 örfá sæti laus.

### Kúlan

**MJALLHVÍT** Brúðusýning Helgu Arnalds. Lau. 14/4 kl. 15:00, sun. 15/4 kl. 15:00, fim. 19/4 kl. 15:00, lau. 21/4 kl. 15:00, sun. 22/4 kl. 15:00.

**GERSEMAR GÆRDAGSINS** Gestasýning frá Turak leikhópnum í Frakklandi. Mán. 16/4 kl. 20:00.

Miðasala í síma 551 1200 og á netinu [www.leikhusid.is](http://www.leikhusid.is). Afgreiðsla er opin kl. 12:30 - 18:00 mán. - þri. Aðra daga kl. 12:30 - 20:00. Leikhúskjallarinn opin fyrir og eftir sýningar föstudaga og laugardaga. Upplýsingar í miðasölusíma.

## „ÞAÐ ELSKA ALLAR KONUR HEIMSFÆGA MENN“

GRETTIR

SÍÐAN SKEIN SÓL	DAGUR VONAR
20 ára afmælistónleikar Mið 18/4 kl. 20	Miðav. 3.900
<b>VILTU FINNA MILLJÓN?</b>	
Lau 31/3 kl. 20 Sun 15/4 kl. 20 Fim 3/5 kl. 20	Síðustu sýningar
<b>HÖRÐUR TORFA</b>	
Kertaljósatónleikar Mán 2/4 kl. 20	Miðav. 3.100
<b>EILÍF HAMINGJA</b>	
Í samstarfi við Hið lifandi leikhús Mið 4/4 kl. 20 AUKAS. Sun 15/4 kl. 20 Þri 17/4 kl. 20	Fim 19/4 kl. 20
<b>LADDI 6-TUGUR</b>	
Lau 31/3 kl. 20 UPPS. Sun 1/4 kl. 20 Þri 3/4 kl. 20 UPPS. Mið 4/4 kl. 20 UPPS. Fim 5/4 kl. 20 UPPS. Sun 15/4 kl. 14 UPPS. Fim 19/4 kl. 14 Fim 19/4 kl. 17 UPPS. Fim 19/4 kl. 21 UPPS. Fös 27/4 kl. 20 UPPS. Fös 27/4 kl. 22:30 UPPS. Fös 4/5 kl. 20 Fös 4/5 kl. 22:30 Fim 10/5 kl. 20 UPPS.	Mán 16/4 kl. 21 UPPS. Fim 19/4 kl. 17 UPPS. Fös 27/4 kl. 20 UPPS. Fös 4/5 kl. 20 Fim 10/5 kl. 20 UPPS.
<b>SÖNGLEIKURINN ÁST</b>	
Í samstarfi við Vesturport Í kvöld kl. 20 UPPS. Sun 1/4 kl. 20 UPPS. Sun 15/4 kl. 20 UPPS. Lau 21/4 kl. 20 UPPS. Mið 25/4 kl. 20 UPPS. Sun 29/4 kl. 20	Lau 31/3 kl. 20 UPPS. Lau 14/4 kl. 20 UPPS. Fös 20/4 kl. 20 UPPS. Sun 22/4 kl. 20 UPPS. Lau 28/4 kl. 20
<b>ALVEG BRILLJANT SKILNAÐUR</b>	
Þri 17/4 kl. 20 AUKAS. Mið 2/5 kl. 20 AUKAS. Lau 5/5 kl. 20 AUKAS.	
<b>KRÓNÍKUR DAGS OG NÆTUR</b>	
	Pourquoi pas?-franskt vor á Íslandi Í kvöld kl. 20 Lau 31/3 kl. 20 Miðaverð 1.500

Miðasala 568 8000 [www.borgarleikhús.is](http://www.borgarleikhús.is) grettir.blog.is

## BORGARLEIKHÚSIÐ

## NÝJAR BÆKUR

Forlagið Bjartur gefur út bókina **Frá gösenlandinu** eftir danska rithöfundinn Kirsten Hamm. Þar segir af parinu Mette og Sören sem virðist vera fyrirmyndarfólk. Þegar Sören fer frá Mette situr hún ein eftir í íbúð sinni í Kaupmannahöfn, í sínu gösenlandi, og horfir á heiminn. Úti í heiminum stóra gerast hrikalegir hlutir en Mette vildi svo gjarnan vera góð manneskja og breyta heiminum til batnaðar en það er ekki hlaupið að því. Hinn góði vilji á það til að kafna í makindunum og lætur í minni pokann fyrir sjonvarpsdagskránni. Höfundurinn er mikilsmetinn í heimalandi sínu en saga þessi var tilnefnd Norrænu bókmenntaverðlaunanna árið 2005. Þýðandi er Hjalti Rögnvaldsson.

Forlagið JPV gefur út bókina **Boot Camp - Grunnþjálfun** eftir Arnald Birgi Konráðsson og Róbert Traustason. Rit þetta er æfingabók í anda samnefnds líkamsræktisáætlun sem náð hefur miklum vinsældum hérlendis á undanförunum árum. Í bókinni eru nákvæmar lýsingar á öllum algengustu æfingum og teygjum kerfisins ásamt skýringarmyndum. Um er að ræða fjölbreyttar æfingar sem ekki styðjast við nein æfinga- eða líkamsræktartæki þannig að hægt er að stunda þær hvar og hvenær sem er. Ítarleg æfingaáætlun er í bókinni sem tryggja á hámarksárangur og gott líkamlegt form á tólf vikum. Æfingar þessar henta fólk á öllum aldri. Höfundar bókarnir hafa farið fremstir í flokki í kynningu á þessu æfingakerfi hér á landi. Þeir hafa báðir einkaþjálfararéttindi og margra ára reynslu af þjálfun. Formála ritar Þorgrímur Þráinsson.

Forlagið JPV gefur út bókina **Frá Gösenlandinu** eftir Kirsten Hamm.

Forlagið JPV gefur út bókina **Boot Camp - Grunnþjálfun** eftir Arnald Birgi Konráðsson og Róbert Traustason.

### ÁST

SÖNGLEIKUR EFTIR GÍSLA ÖRN GARDARSSON OG VÍKING KRISTJÁNSSON

**Í samstarfi við Vesturport**  
 29. mars - uppselt  
 30. mars - uppselt  
 31. mars - uppselt  
 1. apríl - uppselt  
 14. apríl - uppselt  
 15. apríl - örfá sæti laus

Miðasala 568 8000 [www.borgarleikhus.is](http://www.borgarleikhus.is)

## æðis LEG fermingargjöf

Miði á söngleikinn LEG eftir Huggleik Dagsson, geisladiskur úr sýningunni og bolur á aðeins kr. 5.000!

Miðasala í síma 551 1200 og á [www.leikhusid.is](http://www.leikhusid.is)

## VISIR

[www.visir.is](http://www.visir.is)

### FYRSTUR MEÐ FRÉTTIRNAR

## HVAF? HVENÆR? HVAR?

MARS

27 28 29 30 31 1 2

### Föstudagur

■ ■ ■ TÓNLEIKAR

□ 21.00 Tónleikar í **Fossatúni** í Borgarfirði. Fram koma **Pétur Ben** og færeyska söngvaskáldið **Teitur** en skipuleggjandi þeirra er **ÚTON**, Útflutningsskrifstofa Íslenskrar tónlistar.

□ 22.00 Hljómsveitirnar **Morðingjarnir** og **Slugs** spila á **Bar 11** við **Laugaveg** á vegum tímaritsins **Grapevine**. Aðgangur er ókeypis.

■ ■ ■ LEIKLIST

□ 20.00 Einleikurinn **Power of Love - hið fullkoma deit** í **Austurbæ**. Höfundur og flytjandi er **Haldóra Malín Pétursdóttir** en henni til fulltingis eru tónlistarmennirnir **Kristín Þóra Haraldsdóttir** og **Páll Ivan Pálsson**.

■ ■ ■ SÝNINGAR

□ 11.00 Sýning á verkom færeyska málara **Zacharias Heinesen** stendur yfir í **Hafnarborg**. Sýningin ber heitið **ZH 06** og var sett upp í **Listahöllinni í Þórshöfn** í fyrra. Sýningunni lýkur 9. apríl.

□ 12.00 í **Listasafni Akureyrar** stendur yfir ljósmyndasýningin **Auglitti til auglitis**. Fjórútan franskir myndlistarmenn eiga verk á sýningunni en markmið hennar er að veita innsýnir í hvernig myndlistarmenn nútímans nota miðil ljósmyndarinnar. Sýningarstjóri er **Isabelle de Montfumat** en sýningin er liður í frönsku menningarkynningunni **Pourquoi Pas?**

□ 12.00 í **Ljósmyndasafni Reykjavíkur** standa yfir tvær sýningar í tilefni af frönsku menningarkynningunni **Pourquoi pas?**. Ljósmyndararnir **Jo Duchene** og **Damien Peyret** sýna og standa sýningarnar yfir til 26. maí.

□ 13.00 Myndlistarmaðurinn **Stefán Boulter** heldur sýninguna **Handan við nútímenn** í gallerí **Turpentine** í **Ingólfsstræti**.

□ 14.00 Myndlistarmaðurinn **Ragnar Kjartansson** sýnir í **gallerí i8** við **Klapparstíg**. Á sýningunni **Samviskubít** er myndbandsverk og málverk.

## Draumalandið

eftir Andra Snae Magnason

29. mars fim 5 sýning kl. 20  
 30. mars fös 6 sýning kl. 20  
 31. mars lau 7 sýning kl. 16  
 14. apr lau 8 sýning kl. 20  
 20. apr fös 9 sýning kl. 20  
 21. apr lau 10 sýning kl. 20

HAFNARFJARDARLEIKHÚSIÐ  
 Strandgata 50, Hafnarfirði. Miðasala í síma 555 2222 og á [www.midi.is](http://www.midi.is)

## Unaðslegar stundir

með spennandi fjögurra rétta kvöldverði á aðeins 3.900.- allar helgar í janúar, febrúar og mars

**rauða húsið**  
 restaurant & Sýningarhúsið  
 6.000kg • 620 fyrrkomur • 403-3330

Rauða Húsið • Sími: 483-3330  
 Búðarstíg 4 • 820 Eyrbakkka  
[www.raudahusid.is](http://www.raudahusid.is)

# Ótrúlegt verð

Öll raftæki eru fánleg í Smáralind, takmarkað úrval í öðrum verslunum



139.990 kr

Verð áður 149.990,-

#### Asus fartölva F3FAP079P

- 15.4" TFT WXGA breiðskjár (1280x800) með innbyggðri vefmyndavél
- Intel Core 2 Duo T5600 1.83GHz örgjörvi
- Intel 945GM skjástýring
- 1GB DDRII 677MHz vinnsluminni (mest 2GB)
- 120GB 5400rpm harður diskur
- Intel High Definition samhæft hljóðkort
- 10/100/1000 Fast Ethernet og WLAN 802.11a/b/g netkort
- SD/MMC/MS/MS PRO kortalesari
- 8x DVD+/-RW dual layer brennari
- 4 USB 2.0, FireWire, PCMCIA II, Parallel, VGA og DVI út tengi
- Line in, mic og heymartólstengi
- Styður SIR-115.2Kbps
- Bluetooth
- Windows XP Pro stýrikerfi
- Norton Antivirus 2005 og Nero Express 6.0 fylgja
- ASUS hugbúnaðarpakki fylgir
- Flott taska og lasermús fylgja
- Lithium Ion 6 cells rafhlaða
- 110-240V spennubreytir
- Stærð í cm (bvxhxd): 37x4x27
- Þyngd: 2,95kg

#### Harman Kardon IPOD hljómteki HKGOPLAY

- Passar fyrir iPod, MP3, geislaspilara og fleira
- Tveir hátóna- og tveir bassahátalarar
- 4x30w innbyggður magnari
- Snertitakkar til að hækka og lækka
- Fjarstýring
- Vagga fyrir iPod
- 3.5mm jack tengi
- Stærð í cm (bvxhxd): 22,9x50,8x24,1 og þyngd: 1,8kg



44.990 kr

GOTT VERÐ



4.990 kr

GOTT VERÐ

#### Philips sléttujárn HP4642

- Keramik húð
- Professional styling hiti
- Aðeins 30 sek. að hitna
- 6 hitastillingar



5.990 kr

GOTT VERÐ



24.990 kr

Verð áður 33.990,-

#### Olympus myndavél MJU740

- 7.1 megapixel
- 5x optical zoom og 5.6x digital zoom
- Linsa: 6.4 - 32mm (35mm samb.: 36 - 180mm)
- 2,5" LCD skjár (215.000 pixlar)
- Frábær við öll birtuskilyrði
- Hreyfimyndataka með hljóði (640x480)
- Auto flass og red eye reduction
- Timarofi
- USB tenging við tölvu
- 17MB innbyggt minni
- Tekur xD kort



19.990 kr

Verð áður 24.990,-

#### United 21" sjónvarp TVD5038

- 21" Black Matrix myndlampi
- Stereó hljóðkerfi
- Textavarp, allar aðgerðir á skjá og scart tengi
- Fjarstýring
- Fjölkerfa DVD spilari
- Spilar DVD, VCD og SVCD
- Spilar CD, CD-R/RW, JPEG og MP3
- Stærð í cm (bvxhxd): 50x50,5x47,5



23.990 kr

Verð áður 27.990,-

#### Philips hljómtekkjasamstæða MCD295

- 2x30w magnari • Fjölkerfa DVD spilari • Spilar DVD+R/RW, DVD-R/RW, (SVCD og DivX)
- Spilar CD, CD-R/RW, MP3/WMA og JPEG • Dolby Digital • Digital Sound Control og Dynamic Bass Boost • Útvarp með stöðvaminnum • Kassettutæki • SVHS og CVBS tengi
- Aux inn- og útgangur • Digital coaxial og subwoofer útgangur • Fjarstýring



15.990 kr

GOTT VERÐ

#### United 20" sjónvarp UTV20X33

- 20" Black Matrix myndlampi
- Textavarp
- Scart tengi og svefnrofi
- Fjarstýring



39.990 kr

Verð áður 49.990,-

#### JVC heimabíó THP5

- 360w (4x40 og 2x100) Dolby Digital/DTS magnari • 5 litlir umhverfishátalarar og bassabox
- Fjölkerfa DVD spilari • Progressive scan • Spilar DVD, DVD-R/RW, (SVCD, MPEG4 og DivX)
- Spilar CD, CD-R/RW, MP3/WMA og JPEG • USB 2.0 tengi að framan • Dolby Digital, DTS og Dolby Pro Logic II • NTSC afspilun á PAL sjónvarp • FM útvarp með stöðvaminnum
- Video útgangar: Component, SCART (RGB, Y/C, Composite) • Fjarstýring

Gildir til 4. apríl eða á meðan birgðir endast.

**HAGKAUP**  
Skemmtilegast að versla



# Imagine vinsælast

Lagið Imagine eftir John Lennon hefur verið kjörið uppáhaldslag fólks eldra en fimmtíu ára. Skammt undan í öðru sætinu lenti Lady in Red eftir Chris de Burgh.

Alls tóku 3.760 manns þátt í könnuninni, sem útvarpsstöðin Smooth Radio í Bretlandi stóð að. Helmingur laganna sem komust á topp fimmtíu í var frá sjöunda áratugnum. Bítlarnir, sem áttu fimm lög á listanum, áttu ekkert lag á meðal þeirra tíu vinsælustu. Hey Jude var efst Bítlalaganna í fimmtánda sæti og á eftir því komu Yesterday, A Day in the Life, I Want to Hold Your Hand og In My Life.

„Þessi könnun sýnir að hippakynslóðin hefur mjög breiðan tónlistarsmekk,“ sagði DJ Mark



JOHN LENNON Lag Johns Lennon, Imagine, er vinsælt á meðal fólks eldra en fimmtíu ára.

## VINSÆLUSTU LÖGIN

1. John Lennon - Imagine
2. Chris de Burgh - Lady in Red
3. Led Zeppelin - Stairway to Heaven
4. Ben E. King - Stand By Me
5. Gnarl Barkley - Crazy
6. Lou Reed - Perfect Day
7. Beach Boys - Good Vibrations
8. Simon & Garfunkel - Bridge Over Troubled Water
9. Katie Melua - Closest Thing to Crazy
10. Led Zeppelin - Whole Lotta Love

Goodier hjá Smooth Radio. „Hún lítur kannski mikið til baka en er samt ekki svo föst í fortíðinni að hún geti ekki haft gaman af nýlegri tónlist.“

## Í BÚNINGSHERBERGINU BRUCE SPRINGSTEEN

Kvöldmatur fyrir hljómsveit og starfsmenn – alls 90 manns Heimagerð súpa

Innflutt ostakarfa með gráðaostum  
Sex dósir af Fresca  
Fjórar flöskur af grænum Gatorade  
Sex flöskur af San Pell-egrino eða Perrier  
Kalt grænt te  
Kaffi og heitt grænt te  
Hafrar  
Kanil-rúsínubeyglur  
Fitulaus sojamjólk  
Ginger ale  
Koffinlaust kók  
Fyrir börnin: Frosnar pítsur, grillaðar kjúkl-ingabringur, sinnep og tómatsósa.



## NÝJAR PLÖTUR



### Mika Life in Cartoon Motion

★★★  
Mika er hæfileikaríkur, en þó að hér séu nokkur fín lög á hann enn eftir að skapa sér eigin stíl.

### Yoko Ono Yes, I'm a Witch

★★★★  
Gömul lög Ono ganga í endurnýjun lífdaga og fá nýjan ljóma á þessu vel heppnaða samsöðningssafni. Útgáfa Jasons Pierce af Walking on Thin Ice ber sérstaklega af.

### Grinderman Grinderman

★★★★  
Nick Cave og félagar hans úr The Bad Seeds stofnuðu þessa sveit, Grinderman, og sömdu efni á heila plötu í sameiningu. Útkoman er eitursvöl og hispurslausari en þær plötur sem Cave hefur sent frá sér upp á síðkastið.

### Dr. Gunni og vinir hans Abbababb!

★★★  
Slær forvera sínum ekki við enda vandasamt verk að gera nær alveg eins plötu á betri hátt. Fjörrið heldur sér þó frá upphafi til enda og er helsti kostur plötunnar.

### Kaiser Chiefs Yours Truly, Angry Mob

★★  
Platan er nægilega mikið á miðunni til þess að tryggja frekari útvarpsspilun. Tónlistin fer inn um annað eyrað og strax út um hitt.

### Mugison Mýrin

★★★  
Vönduð kvikmyndatónlist og sígildar perlur fá margar hverjar nýtt líf í dökkum útsetningum Mugisons. Líður þó fyrir fábreytileikann.

### Air Pocket Symphony

★★★★  
Air heldur áfram á sömu braut og áður með Pocket Symphony. Enn ein frábær plata frá einni merkilegustu hljómsveit Frakka.

# ROCKSINSLOKSINSLOKSINSLOKSINSLOKSINS

# TOD MOBILE

## Á PLAYERS 31. MARS

## HERMAUR BRENNINNANÍMÉR STJULKAN PRESLEY STELPUROKK

OG ÖLL HIN LÖGIN MUNU HLJÓMA SEM ALDREI FYRR  
ÁSAMT FULLT AF LÖGUM ANNARRA MEISTARA ROKKSÖGUNNAR.

TODMOBILE  
ÆTLAR AÐ GERA ALLT VITLAUST  
Á PLAYERS LAUGARDAGINN 31. MARS.  
FORSALA Á PLAYERS

# Jógvan, Hara og Guðbjörg berjast

Í kvöld ræðst hvaða tveir keppendur koma til með að keppa um X-Factor titilinn í næstu viku. Þrjú atriði standa eftir og í kvöld verður einn dómari að bóta í það súra epli að þurfa að vera þátttakandalas í úrslitaþættinum. Þau Jógvan, Hara og Guðbjörg syngja öll tvö lög en það verður síðan þjóðarinnar að velja þá tvo áfram en senda einn heim. Undirbúningur fyrir sjálfan úrslitaþáttinn er í fullum gangi og á þriðjudaginn verður tilkynnt hverjir semja lagið sem þátttakendurnir tveir koma til með að flytja, hvor með sínu nefi. Samkvæmt heimildum Fréttablaðsins eru það upptökstjórn-

inn Óskar Páll Sveinsson og Stefán Hilmarsson sem semja lagið og verður það frumflutt á þriðjudaginn þegar úrslitakvöldið verður kynnt fyrir fjölmiðlum.

Til stóð að fá sjálfan Simon Cowell til að krýna fyrsta sigurvegarann. Heimildir Fréttablaðsins herma að þessi orðheppi og kjaftfori dómari hafi verið mjög spenntur fyrir að kíkja á næturlíf Reykjavíkurborgar en sú áætlun ku ekki hafa gengið upp sökum þéttskipaðrar dagskrár hjá sjónvarpsstjórnunni. Og fellur það því í hlutskipti Höllu Vilhjámsdóttur að tilkynna hver hreppir hnossið eftir viku.



**JÓGVAN**

1. She will be Loved  
UPPHAFLEGR FLYTJANDI: MAROON 5  
2. Are You Gonna Go My Way  
UPPHAFLEGR FLYTJANDI:  
LENNY KRAVITZ  
SÍMANÚMÉR: 900 9001  
HÓPUR: EINAR



**GUÐBJÖRG**

1. Words  
UPPHAFLEGR FLYTJANDI: BEE GEES  
2. Put Your Records on  
UPPHAFLEGR FLYTJANDI: CORINNE  
BAILEY RAE  
SÍMANÚMÉR: 900 9002  
HÓPUR: ELLY



**HARA**

1. Grace Kelly  
UPPHAFLEGR FLYTJANDI: MIKA  
2. Flashdance (What a Feeling)  
UPPHAFLEGR FLYTJANDI: IRENA CARA  
SÍMANÚMÉR: 900 9003  
HÓPUR: PÁLL ÓSKAR



## Bono verður riddari

Írski tónlistarmaðurinn Bono var sæmdur heiðursriddaraskrossi bresku drottningarinnar í gær. Bono, sem er söngvari U2, lýsti því yfir eftir athöfnina að hann tæki við riddarakrossinum með einu skilyrði, að hann yrði ekki kallaður „Sir Bono“.

Bono var sæmdur riddaraskrossinum fyrir störf sín að mannúðarmálum undanfarna tvo áratugi. Félagar hans úr U2, þeir Adam Clayton og The Edge, mættu með til athafnarinnar ásamt eiginkonu söngvarans og fjórum börnum. Tony Blair, forsætisráðherra Bretlands, sagði við þetta tilefni að Bono hefði lagt einstaklega mikið af mörkum í baráttunni gegn fátækt í heiminum. „Ég læt mér vitrari menn um að tala um tónlist U2. Ég segi það eitt að ég er mikill aðdáandi



**SÆMDUR RIDDARAKROSSI** Bono, söngvari U2, var sæmdur riddaraskrossi bresku drottningarinnar í gær.

FRÉTTABLAÐIÐ/GETTYIMAGES

eins og milljónir manna um allan heim,“ sagði Blair.

## Í yfirlit á Cliff-tónleikum

Breski tónlistarmaðurinn Sir Cliff Richard hélt vel heppnaða tónleika í Laugar-dalshöll í fyrrakvöld. Söng hann flest sín þekktustu lög við frábærar undirtektir viðstaddra.

Richard söng í rúmar tvær klukkustundir og tók sér jafnframt góðan tíma á milli laga til að spjalla við áheyrendur. Áður en hann söng Eurovision-lag sitt Congratulations spurði hann hvort Íslendingar hefðu getað kosið þegar hann tók þátt 1968, því einungis mundi einu stigi að hann hefði unnið keppnina.

Á fimmta þúsund manns voru í Höllinni og skemmtu sér konunglega. Einhverjir áttu þó í erfiðleikum með hitann og loftleysið sem skapaðist í salnum og þurftu þeir aðhlyningu hjúkrunarliða frá björgunarsveitunum, sem eru ávallt til taks á tónleikum sem þessum.

Richard hélt af landi brott í gær og að sögn tónleikahaldarans Guðbjarts Finnbjörnssonar var hann rosalega ánægður með tónleikana. Var hann einnig ánægður með veðrið og lýsti yfir áhuga á að koma hingað aftur. „Hann langaði mjög mikið til að sjá norðurljósin en það var því miður skýjað,“ sagði Guðbjartur, sem snæddi með honum kvöldverð eftir tónleikana. -fb



**FLOTTUR** Cliff Richard var flottur á sviðinu þar sem hann söng öll sín bestu lög.

FRÉTTABLAÐIÐ/ANTON



**MARÍA OG ANDREA** María Ragnarsdóttir og Andrea Jónsdóttir létu sig ekki vanta á tónleikana.



**BROSILDAR** Vinkonur og Cliff Richard-aðdáendurnir Guðrún Steingrimsdóttir og Linda Ágústsdóttir brostu breitt fyrir ljósmyndarann.



**SAMANTÖLUR Í HÖLLINNI** Helena Eydal og Bragi Guðmundsson mættu til að hlýða á Cliff Richard.



**DOLFALLINN** Pessi tónleikagestur var svo sannarlega dolfallinn yfir sviðsframkomu Sir Cliff Richard.



**BJÖRN OG RAGNA** Hjónin Björn Emilsson upptökstjóri og Ragna Fossberg förðunardama skemmtu sér vel á tónleikumunum.

**MSG**

**na na thai**  
Thai Restaurant & Store

**Heimsending Matseðill á**  
**www.thaimatur.com**

**Víð notum:**  
Vel valið hráefni t.d.  
-kjúklingabringur  
-nauta fillet  
-svína fillet  
-Lamba fillet  
-ferskt grænmeti  
-gæða krydd (innflutt af okkur)  
-litla olíu  
-og fleira

**Tælenskur matur**

**Heimsendingargjald 700 kr.**

**Skeifan 4 Sími: 588 1818 • 896 3536**

**120 ÁR**  
1886-2006

**SPARAÞÚ Á BÓK**

• Farðu á landsbanki.is eða hringdu í 410 4000  
• Sparaðu fasta fjárhæð, allt frá 500 kr. á mánuði  
• Veldu innlánsreikning – hægt er að velja á milli bundinna eða óbundinna og verðtryggðra eða óverðtryggðra innlánsreikninga

Það eina sem kemur í veg fyrir að þú eyðir í sparnað ert þú. Ekki bíða lengur.

**Landsbankinn**



**AÐDÁENDUR** Aðdáendur Cliff Richard fengu eitthvað fyrir sinn snúð í Höllinni.



**UNNUR OG ÞÓRARINN** Hjónin Unnur Ólafsdóttir og Þórarinn Eldjárn stíllu sér upp fyrir ljósmyndara Fréttablaðsins.

## 30 milljónir á fjórum mínútum

„Ég er ekkert að djóka og þetta eru engar ýkjur; miðarnir á Josh Groban fóru á fjórum mínútum,“ segir Ísleifur B. Þórhallsson, framkvæmdastjóri Concert. Hann upplýsir jafnframt að aukátónleikum hafi verið bætt við 15. maí en útilokar að þeim þriðju verði skotið einhvers staðar inn.

Það sé ómögulegt sökum dagskrárinnar hjá Groban. „Við byrjum miðað-ÍSLEIFUR Er ekki hræddur um að konur verði í meirihluta á tónleikumunum, segir karla hafa lúmskt gaman af Groban.

sölu á aðra tónleikana strax á miðvikudaginn og ef að líkum lætur þá verður sami handagangurinn í öskjunni þá,“ segir Ísleifur.

Og miðarnir eru ekki seldir á neinum spottþrjú. Þrettán hundruð miðar seldir á tæpar þrettán þúsund krónur og tólf hundruð á tæplega tíu þúsund. Tölurnar sem koma út úr því reikningsdæmi eru ansi skemmtilegar; á fjórum mínútum eða svo keyptu Íslendingar miða á tónleika Josh Groban fyrir þrjátíu milljónir.

Þótt Groban njóti mikillar kvenhylli segist Ísleifur vera sannfærður um að kynjahlutfallið verði jafnt. „Ég held að karlar munu ekki sleppa konunum sínum svona nálægt sjarmsörnum og svo held ég

að þeir hafi lúmskt gaman af Groban, er ekki annars í tísku að vera mjúki maðurinn? Sjáðu bara Einar Bárðarson, hann grét í beinni útsendingu.“ -fgg



**TENÓRINN VINSÆLI** Ekki er vítað hvort miðar á tónleika með Groban hafi nokkurn tíma selst svona fljótt upp.

# OUTLET 10

+++ merki fyrir minna +++

## JAKKAFÖTIN ERU KOMIN!

**JAKKAFÖT**

frá

**9.990,-**

**SKYRTUR**

frá

**990,-**

**JAKKAFÖT  
FYRIR FERMINGUNA**

frá

**4.990,-**

Ný sending af vönduðum og flottum jakkafötum fyrir alla karlmenn, háa og lága. Lygilegt úrval í stærðum 44 til 64 og verðið svíkur engan!

FAXAFENI 10

S. 534 4450



**JAMES BOND** Daniel Craig ásamt Evu Green og Caterinun Munroe í nýju Bond-myndinni.

## James Bond með þrennu

Nýjasta James Bond-myndin, Casino Royale, hlaut þrennu verðlaun á Empire-verðlaunahátíðinni í Bretlandi, þar á meðal sem besta myndin. Aðalleikarinn Daniel Craig, sem var í fyrsta sinn í hlutverki njósnara hennar hátignar, var valinn besti leikarinn og mótleikkona hans Eva Green, var kjörin besti kvenkyns nýliðinn.

Það voru lesendur kvikmyndatímaritsins Empire sem tóku þátt í valinu. Penelope Cruz var kjörin besti leikkonan fyrir hlutverk sitt í Volver. Bar hún meðal annars sigurord af Helen Mirren.

Besta breska myndin var valin United 93 og besta gamanmyndin Little Miss Sunshine.

**CRUZ** Valin besta leikkonan á Empire-hátíðinni.



# Gefa út nýttískulegt DVD-tímarit

Rafskinna er heitið á nýju íslensku DVD-tímariti sem mun fjalla um tónlist, myndlist, bókmenntir og hönnun á algerlega nýjan hátt. Tvær klukkustundir af myndböndum, vídeóverkum, viðtölum og fleiru verða á disknum en jafnframt fylgir honum hefðbundið, prentað tímarit með ýmsu efni.

„Þetta verður mikið til tónlistar-orientað en samt er planið að ná yfir allt lista- og menningar-spektrúmið, það verða vídeóverk, heimildarmyndir, dansverk, myndasögur, bara spennandi og flottir hlutir. Við ætlum að reyna að gefa góða mynd af listasenum á Íslandi og blanda saman því sem er að gerast núna við gamalt fágætt efni,“ segir Sigurður Magnús Finnsson, bókmenntafræðingur og hristuleikari hljómsveitarinnar Singapore Sling, sem er einn af aðstandendum þessa nýja tímarits.

„Það hefur hlotið nafnið Rafskinna og er DVD-diskur og tímarit saman í pakka en aðaláherslan er á diskinn. Það verða um það bil tvær klukkustundir af ýmsu snilldarefni á honum. Svo verður líka prentefni, bæði sem styður efni á disknum og sjálfstætt efni. Til dæmis verður viðtal við Jimi Tenor í blaðinu og stuttmynd eftir hann á DVD-disknum en svo verður líka efni eins og framhaldssaga eftir Örvar [Þóreyjarson Smárasen úr múm] í blaðinu og matreiðsluþáttur með Ghostigal á DVD disknum.“

Umfjöllunarefni Rafskinnu



**NÝTT DVD-TÍMARIT** Sigurður Magnús Finnsson og Ragnheiður Gestsdóttir, tveir af aðstandendum DVD-tímaritsins Rafskinnu.

verður samtímalist; tónlist, myndlist, bókmenntir og hönnun, með áherslu á grasrótina.

Þetta form er ótrúlega áhuga-

vert því það opnar nýjar víddir í tímaritaheiminum. Í stað þess að lesa bara umsögn um tónlistina þá geturðu hlustað á hana og

horft á tónlistarmennina flytja lögin. Það er líka óneitanlega allt öðruvísi upplifun að fara á safn og horfa á vídeóverk eða horfa á það heima í stofu.

Sigurður bendir á að tímaritið sé hið fyrsta sinnar tegundar á Íslandi og jafnframt eitt hið fyrsta sinnar tegundar í heiminum. „Furðulítið er til af svona efni úti í heimi, það sem mætti kannski helst bera Rafskinnu saman við er tímaritið Specialten.“ Specialten er breskt DVD-rit sem byrjaði með tiltölulega litla dreifingu en er nú selt vítt og breitt um heiminn, í plötuverslunum, listagalleríum og bókabúðum.

Meðal efnis Rafskinnu verður hreyfimynd eftir myndasöguhöfundinn og leikskáldið Hugleik Dagson. Ný tónlistarmyndbönd með GusGus, múm, Rass og fleirum og gömul Sykurmola-myndbönd. Einnig verða viðtöl við Coco Rosie og Jimi Tenor ásamt stuttmynd eftir hann eins og fram kom hér að ofan, tónlistarverk eftir Ólöfu Arnalds og ótalmargt fleira.

Óhætt er að segja að þetta er eitthvað sem enginn með áhuga á tónlist eða annars konar listum ætti að láta fram hjá sér fara.

Auk Sigurðar standa að útgáfunni Pétur Már Gunnarsson myndlistarmaður og Þórunn Hafstað og Ragnheiður Gestsdóttir kvikmyndaleikstjórar. Öll hafa þau verið áberandi á sínum sviðum. Ragnheiður hefur meðal annars gert þrjár heimildarmyndir um Björk.

Rafskinna mun koma út ársfjórðungslega og stefnt er að því að fyrsta tölublaðið komi út í lok apríl.

Nánari upplýsingar er hægt að nálgast á [this.is/rafskinna/](http://this.is/rafskinna/), heimasíðu Rafskinnu. [jara@frettabladid.is](mailto:jara@frettabladid.is)

## Einstaka kona loksins! Námskeið fyrir þig. Ég um mig

### Líkamsrækt og fróðleikur.

Frábærir fyrirlestrar um:  
Jákvæðni, humor og sjálfstýringu  
Sorgarferlið og sjálfsmat.  
Samskipt kynjanna.  
Hvað hefur kona sem er með tjálmán í lagi?  
Hjúskapur, sambúð, forsjá og umgengi.  
Dætur.  
Mórk í samskiptum.  
Spælfmat barna.  
Skiðstí.  
Fórðun.  
Nátturan og ég.  
Skýring á [egummig.is](http://egummig.is)

## Brettafólk flykkist norður

Brettafélag Íslands stendur fyrir svokölluðu brettasessjóni í Hlíðarfjalli á laugardaginn. „Þeir eru búnir að kaupa tíu „rail“ sem við ætlum að vígja,“ útskýrði Linda Björk Sumarliðadóttir hjá Brettafélaginu. Þar að auki verða pallar og pípa í hlíðinni, ef snjórinn dugur til. „Þetta verður ekki formlegt mót, og öllum er velkomið að taka þátt. En við munum samt veita verðlaun fyrir besta trikkið í pípu, á palli og á reili,“ sagði Linda.

Félagar í Brettafélaginu, eins og aðrir skíðamenn, elta snjóinn norður yfir heiðar, og segir Linda lítið hafa verið hægt að gera í vetur vegna snjóleysis. Með nýjum tækjum í Hlíðarfjalli virðist hagar brettafólks þó vænkast. „Aðstaðan ætti að verða mjög fín. Þeir hafa verið með pípu í vetur, og við setjum væntanlega upp tvo palla,“ sagði Linda, sem segir Hlíðarfjall þar með státa af einu alvöru



**LINDA BJÖRK SUMARLIÐADÓTTIR** Segir hagar brettafólks vænkast með nýjum tækjum í Hlíðarfjalli.

brettaaðstöðunni á landinu. „Það hefur verið aðstaða í Bláfjöllum, en það hefur bara verið svo lítil snjór og svo stopult hvenær það er opið, að það hefur bara ekki verið hægt að gera neitt. Síðast þegar það var svona góð aðstaða í fjalli

var í Skálafelli í kringum 2000. Það er langt síðan,“ sagði hún.

Eftir brettaskemmtunina þeyta plötusnúðarnir Benni B-Ruff, DJ Moonshine og DJ Sverrir skífum á Dátanum á Akureyri fyrir þá sem hafa aldur til. - sun

ÁSKRIFT: 515 6100 | VERSLANIR VODAFONE



## HVERJIR FARA Í ÚRSLIT?

XFACTOR - í kvöld kl. 20:30



skemmtilegri



**JOGVAN - ELDRI EN 25 ÁRA**

• SHE WILL BE LOVED - MAROON 5  
• ARE YOU GONNA GO MY WAY - LENNY KRAVITZ  
900-9001 / SMS X 1 Í NÚMERID 1918



**GUÐBJÖRG - YNGRI EN 25 ÁRA**

• WORDS - THE BEE GEES  
• PUT YOUR RECORDS ON - CORINNE BAILEY RAY  
900-9002 / SMS X 2 Í NÚMERID 1918



**HARA - SÖNGHÓPUR**

• GRACE KELLY - MIKA  
• WHAT A FEELING - IRENE CARA  
900-9003 / SMS X 3 Í NÚMERID 1918



# BÍLASTÆÐUM FJÖLGAR AFTUR VIÐ SMÁRATORG



## BÍLASTÆÐUM FJÖLGAR

Við biðjumst velvirðingar á þeim óþægindum sem framkvæmdirnar hafa valdið viðskiptavinum okkar. Umferð er nú hleypt aftur á bílastæði Smáratorgs.

Við biðjum ökumenn og vegfarendur áfram að sýna okkur þolinæði og tillitsemi á framkvæmdatímanum.



# Silvia Night – Goldmine Forhlustun hafin á Tónlist.is!



**ADEINS Á  
TÓNLIST.IS**

Kemur í verslanir 1. apríl



## Lukkutalan tuttugu og þrír

Hljómsveitin Blonde Redhead mun brátt gleðja íslenska tónlistarunnendur á ný en tríóið heldur tvenna tónleika í aprílbyrjun. Einnig er von á nýrri plötu frá bandinu svo við slögum á þráðinn til trommuleikara sveitarinnar, hins högværa en spurula Simone Pace.

„Mér finnst þetta bara fín plata,“ segir Pace íhugull þegar hann er inntur eftir lýsingu á nýjasta sköpunarverki tríósins. Platan „23“ kemur út í Bandaríkjunum 23. apríl en hún er sjöunda plata sveitarinnar sem síðast gaf út plötuna „Misery is a Butterfly“ árið 2004. Pace orðar það svo að nýja platan sé beinskeyttari og dálítið ákveðnari en sú síðasta og útskýrir að tónsmíðarnar hafi gengið greiðar en áður. „Við semjum lögin í sameiningu og það gekk nokkuð vel, það var alls ekki jafn flókið og oft áður,“ útskýrir Pace en hljómsveitin hefur starfað í óbreyttri mynd frá árinu 1995 svo félagar hennar eru líklegast orðnir nokkuð vel kunnugir, bróðir Simone og tvíburi, Amedeo Pace, syngur og leikur á gítar sem og hin sjarmerandi Kazu Makino.

Pace líkir titli plötunnar við skemmtilega tilviljun. „Þessi tala hefur sérstaka þýðingu fyrir Kazu, hún er alltaf að hnjóta um hana, þetta er til dæmis númerið á íbúðinni hennar. Það var nú bara þínu fyndið að platan ætti að koma út 23. apríl. Við vildum velja einfaldan titil á plötuna – kannski færir þessi tala okkur gæfu?“

Platan var tekin upp í New York og tók sú vinna um tvo mánuði. „Það erfiðasta var að við vorum ekki með neinn upptökustjóra í þetta sinn,“ bætir Pace við, „svo



ÍSLENSKUR LIÐSMADUR Meðlimir Blonde Redhead vonast til þess að Skúli Sverrisson leiki með þeim á tónleikum hérlendis í byrjun næsta mánaðar.



BEINSKEYTT PLATA FRÁ BRÁÐSKEMMTILEGRI HLJÓMSVEIT Félagar í Blonde Redhead hafa aukinheldur áhuga á hestum og mótörhjólum. MYND/SEBASTIAN MLYNARSKI

þetta var heilmikil vinna en við höfum verið að þjálfa okkur til að geta gert þetta allt sjálf. Við höfum fengið aðstoð á hinum plötunum okkar en erum alltaf mjög virk í öll upptökufærlinu. Nú vorum við bara til í að láta reyna á það. Erfiðast var að skipuleggja sig og finna tíma til að gera allt – þegar maður er að taka upp þá flýgur tíminn frá manni. Í New York býr maður ekki við þau forréttindi að geta verið eins lengi og manni sýnist í stúdíóinu, mér skilst að það sé aðeins öðruvísi hjá ykkur á Íslandi? Er það ekki aðeins afslappaðra?“

Bláðamaður hefur engan heilbrigðan samburð svo hann snýr talinu að tónleikum og spyr á hverju hlustendur megi eiga von í aprílbyrjun. „Við ætlum að reyna að spila eitthvað af nýju lögnum, eins mörg og við getum. Kannski spilar Skúli [Sverrisson] með okkur – ég veit það ekki ennþá,“ segir Pace rólyndislega. Tónlistarmaðurinn Skúli Sverrisson er góðkunningi hljómsveitarinnar og hefur leikið á bassa fyrir sveitina um árabil, allt frá fyrstu plötunni. „Við höfum þekkt í næstum tuttugu ár,“ áréttar Pace, „hann er frábær gaur. Bara mætir í stúdíó og gerir allt í einni heimsókn. Hann skilur tónlistina strax.“

Blonde Redhead leikur á skemmtistaðnum Nasa við Austur-

völl 5. apríl ásamt Kristínu Hersh, forsprakka bandarísku hljómsveitarinnar Throwing Muses sem dáleiddi gesti Innipúkans í fyrra. Hljómsveitin Reykjavík! mun einnig láta í sér heyrna. Tríóið leikur síðan á tónlistarháttíðinni Aldrei fór ég suður á Ísafirði 7. apríl. „Er það ekki einhvers staður á miðri eyjunni?“ spyr Pace forvitinn og vill einnig vita hvort tónleikarnir verði inni eða úti. Hann virðist nokkuð sáttur við svör blaðamanns og segir að lýsingar á aðstæðum þar vestra hljómi bara vel. Að lokinni Íslandsför tekur við tónleikamararönn um allar trissur, fyrst ferðast sveitin um Bandaríkin og mun síðan leggja meginland Eyrópu að fótum sér og skreppa til Ástralíu og Japan. „Já,“ segir trommarinn og dregur seiminn, „það verður dálítið mikið að gera.“

Pace útskýrir að hljómsveitin taki næstum allan tíma þeirra félagar og því gefist þeim fá tækifæri til annarra starfa. „Þá sjaldan við höfum tíma reynum við að gera fleira sem við höfum yndi af – Kazu hefur til dæmis mjög gaman af hestum og ég af mótörhjólum. Ég veit ekki hvað við gerum ef við fáum einhvern frítíma á Íslandi – kannski ég fái bara að hanga með Skúla?“

kristun@frettabladid.isv

## Brimbrettarokk fyrir uppvakninga!

Deir líta út eins og blanda af liðsmönnum The Kinks og Velvet Underground. Það er fyrir utan hárskrímlið ógurlega sem er eins konar asísk útgáfa af Robert Smith úr The Cure. Þegar þessi frumraun The Horrors er svo komin í tækið leyna áhrif frá The Birthday Party, The Cramps eða Bauhaus sér ekki.

Þetta er þunglamalegt og oft draugalegt rokk á köflum. Þar á ég ekki við að tónlistin sé hæg, þvert á móti fær trommarinn að svitna all verulega. En dimm og lág rödd söngvarans og drakúla-legur orgelleikurinn fær sveitina til þess að hljóma eins sórf-rokk fyrir uppvakninga. Það er greinilega með vilja gert að láta tónlistina hljóma skuggalega í samræmi við allan eyeliner-inn sem þeir mála undir augun á hverju kvöldi, auðvitað eftir að myrkva tekur. Svona rokk vampírur láta ekki sjá sig í dagsbirtu.

The Horrors er vissulega áhuga-verð sveit, þá sérstaklega fyrir þá ákvörðun sína að gefa út plötu

sem hunsar málamíðanir tónlistariðnaðsins algjörlega. Við fyrstu hlustun er ekkert lag herna sem ég gæti ímyndað mér að útvarpsstöðvar myndu vilja spila. Það er svo kannski einmitt vegna þessarar staðfestu þeirra að þeir fengu þó nokkra athygli frá bresku útvarpsstöðvunum? Lagið Sheena is a Parasite hefur gert ágætis lukku í Bretlandi og liðsmenn sveitarinnar eru orðnir fastagestir í tónlistarblöðum á við NME.

The Horrors eru eins og skuggahliðin af Bloc Party. Ef breski tónlistarmarkaðurinn væri teiknimynd væru The Horrors skuggalegu og ofbeldisfullu andhetjurnar sem væru alltaf að reyna rífa niður ímynd góðu gæjanna. Svipað eins og The Misfits í Jem-teiknimyndunum. Þessi tónlist er sköpuð sem andstæða af umhverfinu. Flótti liðsmanna frá því að verða eins og allir hinir.

Þetta er fínasta frumraun þrátt fyrir að hún hljómi eins og hún sé gerð seint á áttunda áratugnum.

Birgir Örn Steinarrson



### TÓNLIST

#### Strange House

The Horrors

★★★

Frumraun The Horrors inniheldur þungt, draugalegt rokk sem ætti að heilla aðdáendur sveita á borð við The Birthday Party.

# POPP OG KÓK

## OG NÝJUSTU MYNDIRNAR



**100% ÖRYGGI**  
EF HÚN ER EKKI  
INNÍ ÞÁ FERÐU  
HANA FRÍA\*

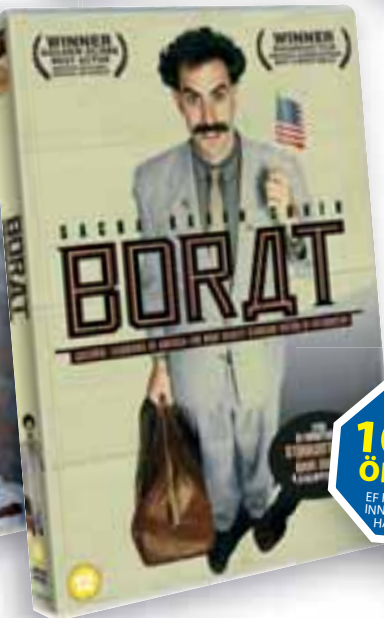

**100% ÖRYGGI**  
EF HÚN ER EKKI  
INNÍ ÞÁ FERÐU  
HANA FRÍA\*



TILBOÐ 29. MARS - 10. APRÍL  
NÝ MYND + ELDRI  
+ POPP + 2L. COKE  
**790 KR.**



# BÓNUSVÍDEÓ

Leigan í þínu hverfi

\*EF MYNDIRN CASINO ROYALE EDA BORAT ER EKKI INNÍ ÞÁ FERÐU HANA FRÍA TIL ÚTLEIGU Í EINN SÓLARHRING NÆST ÞEGAR ÞÚ KEMUR GEGN FRAMVÍSUN "100% KORTS. GILDIR Í EINN MÁNUÐ FRÁ AUGLÝSINGU OG AÐEINS Á ÞEIM SÖLUSTAD ÞAR SEM MYNDIN VAR EKKI INNÍ.

TILBOÐID GILDIR 29. MARS - 10. APRÍL UM ÚTLEIGU Í EINN SÓLARHRING - MED FYRIRVARA UM INNSLÁTTARVILLUR OG MYNDBRENGL.

**Nýtt í bíó**  
PÁSKAMYNDIN Í ÁR  
TOPPMYNDIN Í USA!

PEIR ERU MÆTTIR AFTUR!  
**TMNT**  
Bardagafimu skjaldbókunnar eru mættar aftur í flottustu ævintýrastórmynd ársins

FRÁ LEIKSTJÓRA OLD SCHOOL  
Of góður?  
Of heiðarlegur?  
Of mikill nárd?  
Njálpin er á heilind.  
Skóli þú sem góður skóli er þú góður skóli!  
LÚXUS

EDWARD NORTON  
PAUL GIAMATTI JESSICA CHASTAIN  
**THE ILLUSIONIST**

VENUS  
FRÁFRÆRLEKUR OG EFTIRMINNLEG MYND  
FRÁFRÆRLEKUR OG EFTIRMINNLEG MYND

FRÁ FRAMLEIÐENDUM TEXAS CHAINSAW MASSACRE OG THE AMITYVILLE HORROR  
**THE HITCHER**  
MED SOPHIA BUSH ÚR ONE TREE HILL OG SEAN BEAN (NATIONAL TREASURE & LORD OF THE RINGS).  
STRANGLIGA BÖNNUD INNAN 16 ÁRA

EPIC MOVIE

SMÁRABÍÓ SÍMI 564 000  
REGNBOGINN SÍMI 551 900  
BORGARBÍÓ SÍMI 462 3500

TMNT	kl. 4, 6, 8 og 10 B.I. 7 ÁRA	TMNT	kl. 6 og 8 B.I. 7 ÁRA	TMNT	kl. 6 og 8 B.I. 7 ÁRA
SCHOOL FOR SCOUNDRELS	kl. 3.30, 5.45, 8 og 10.15	SCHOOL FOR SCOUNDRELS	kl. 5.45, 8 og 10.15	HOT FUZZ	kl. 5.45, 8 og 10.20 B.I. 16 ÁRA
SCHOOL FOR SC. SYND Í LÚXUS	kl. 3.30, 5.45, 8 og 10.15	THE ILLUSIONIST	kl. 5.45, 8 og 10.15	THE HITCHER	kl. 10 B.I. 16 ÁRA
THE HITCHER	kl. 8 og 10 B.I. 16 ÁRA	THE HITCHER	kl. 10 B.I. 16 ÁRA		
EPIC MOVIE	kl. 4, 6 og 8 B.I. 7 ÁRA	VENUS	kl. 6 og 8 B.I. 12 ÁRA		
THE NUMBER 23	kl. 10 B.I. 16 ÁRA	THE LAST KING OF SCOTLAND	kl. 10 B.I. 16 ÁRA		
NIGHT AT THE MUSEUM	kl. 3.30 og 5.40				

MIDASALA Í SMÁRABÍÓ OG REGNBOGANN Á [midi.is](http://midi.is)

450 kr. í bíó!

[midi.is](http://midi.is)

BÍÓ.IS - allt á einum stað

Sími 553 2075  
LAUGARAS BÍÓ - bara Lúxus

STÓRLEGGU - SMÁRER, MEDAL OF FREEDOM  
**HOT FUZZ**  
NY GJAFMYND TÁ TÓRU OG SÍDU  
SYND KL. 5.40, 8 OG 10.30 B.I. 16

PÁSKAMYNDIN Í ÁR  
BARDAGAFIMU SKJALDBÓKUNNAR ERU MÆTTAR AFTUR Í FLOTTUstu ÆVINTÝRASTÓRMYND ÁRSINS  
SYND KL. 4, 6 OG 8 B.I. 7

„FYNDASTA SPENNUMYND ÁRSINS“  
STATHAM  
SNIPES  
PHILIPPE  
**CHAOS**  
SYND KL. 8 OG 10.15 B.I. 16

FEITASTA GRÍNMYND ÁRSINS  
ERIE MURPHY  
ERIE MURPHY  
**NOBODY**  
SYND KL. 4, 6 OG 10

SYND KL. 4 (MSG) ISL. TAL.  
MIDASALA OPNAR KL. 3.30

[www.laugarasbio.is](http://www.laugarasbio.is)

**FRÉTTIR AF FÓLKI**

Kona sem heldur því fram að hún sé raunveruleg móðir þriggja barna poppstjórnum **Michael Jackson** hefur lagt fram kærnu gegn honum í þriðja sinn. **Nona Paris Lola Jackson** heitir konan og hún fer fram á umgengnisrétt við börnin sem og fram- færsleuyri frá Jackson. Í kröfu konunnar kemur fram að hún sé tilbúin að láta Michael Jackson hafa fullt forræði yfir börnunum í skiptum fyrir Neverland-búgarð hans sem og talsverða fjármuni. Talskona Michaels Jackson segir kröfur konunnar og gerðir vera fáránlegar.



## Aparnir á Hróarskeldu

Breska hljómsveitin Arctic Monkeys mun spila á Hróarskelduhátíðinni í sumar, annað árið í röð. Bætist hún í hóp þekktra nafna á borð við Björk, Red Hot Chili Peppers, Muse, Arcade Fire og Slayer.

Haldið verður upphitunartími fyrir Hróarskeldu á Bar 11 hinn 27. apríl. Fyrirhugað er að hafa happdrætti þar sem hægt verður að vinna tvo miða á hátíðina og spiluð verður tónlist með hljómsveitum sem munu spila í ár eða spilað hafa á hátíðinni. Miðasala á hátíðina er í gangi á [midi.is](http://midi.is) og kostar miðinn 18.950 krónur.



ARCTIC MONKEYS Breska hljómsveitin Arctic Monkeys spilar á Hróarskeldu í sumar.

**DISCO DJAMM**

holly disco djamm á rex  
laugardaginn 31. mars

ALLIR ERU STJÖRNUR Á REX!!!

Húsið opnar kl. 22.00 með kokteil. Kolla og Simbi bömpa!!!

**BÚSETI**

Búseti hsf boðar til aðalfundar fimmtudaginn þann 12. apríl kl. 17:00 á Grand Hótel.

Venjulega aðalfundarstörf  
Tillögur að breytingum á samþykktum liggja frammi á skrifstofu félagsins Stjórnin.

HALLA FÉKK 43 SKEYTI,  
FLEST AF ÖLLUM Í BEKKNUM.

Heillaskeyti á fermingardaginn er persónuleg leið til að tjá vináttu og væntumþykju.

Sendu skeyti - farðu inn á [www.postur.is](http://www.postur.is) eða hringdu í síma 1446.

Einfalt og skemmtilegt!

**NÝJUNG - GJAFASKEYTI**  
Nú getur þú sent gjafakort frá Kringlunni með heillaskeytinu. Þú hringir í síma 1446 og tilgreinir gjafaupphæð.

OG ÞÚ SEM HÉLST AD  
**ÞÍN FJÖLSKYLDA VÆRI SKRÍTIN...**

Meet the Robinsons  
3D  
DIGITAL DRIVIBÍ  
SAMBÓUNUM KENNISLUNNA  
GLITNIR

„FYNDNASTA SPENNUMYND ÁRSINS“ GO

HOT FUZZ  
NÝ GRÍMYND FRÁ SÖMU OG GERDU SHAUN OF THE DEAD.  
MasterCard  
STÓRLÖGGUR. SMÁBÆR. MEÐAL OFBELDI.

Sannsgöleg mynd um  
**Beátris Potter**  
Sönnuð af J.K. Rowling  
Sönnuð af J.K. Rowling

Renée Zellweger  
miss potter  
Sýnd í Háskólabíói

WILD HOGS  
Stærsta grímyndin í Bandaríkjunum á þessu ári

25  
**AMBION**

KVIKMYNDAUPLIFUN  
ÁRSINS  
PREPARE FOR GLORY!  
STÆRSTA OPNUN ÁRSINS

hugh grant drew barrymore

RÓMÁNTÍSK GAMANMYND  
**music and lyrics**  
SEM FER ÞIG TIL AD  
GRENJA ÚR HLÆTRI.

FEITASTA  
GRÍMYND  
ÁRSINS

The Good German  
Sýnd í Háskólabíói

**Frönsk- Kvikmyndahátíð 3. Mars Til 1. Apríl**

MRS POTTER	kl. 5:40 - 8 - 10:20	Leyfð	SCIENCE OF SLEEPS	kl. 8
ROBINSON F... M-ÍSL.TAL	kl. 5 - 7	Leyfð	LADY CHATTERLEY	kl. 8
THE GOOD GERMAN	kl. 5:40 - 8 - 10:20	B.16	TELL NO ONE	kl. 5:40
300.	kl. 9	B.16	HORS DE PRIX	kl. 10:20
			PARIS, JE T'AIME	kl. 5:40

AMBION / ÁLFABAKKA	
HOT FUZZ	kl. 5:30 - 8 - 10:30 B.16
HOT FUZZ VIP	kl. 8 - 10:30
ROBINSON F... M-ÍSL.TAL	kl. 3:40 - 5:50 - 8 Leyfð
ROBINSON F... VIP	kl. 3:40 - 5:50
WILD HOGS	kl. 3:40 - 5:50 - 8 - 10:20 B.17

AMBION / KRINGLUNNI	
ROBINSON... M-ÍSL.TAL	kl. 4 - 6:10 Leyfð
MEET THE... M-ENSKU TAL	kl. 8:10 - 10:20 Leyfð
300.	kl. 8 - 10:30 B.16
WILD HOGS	kl. 3:50 - 6 - 8:10 - 10:20 B.17
NORBIT	kl. 3:40 - 5:50 Leyfð

AMBION / KEFLAVÍK	
MEET THE ROBINSONS	kl. 5:50 Leyfð
SCHOOL FOR...	kl. 8 - 10:10 Leyfð
WILD HOGS	kl. 8 Leyfð
EPIC MOVIE	kl. 6 Leyfð
300	kl. 10:10 B.16

AMBION / AKUREYRI	
WILD HOGS	kl. 6 - 8 - 10 Leyfð
MEET THE ... M-ÍSL.TAL	kl. 6 Leyfð
300	kl. 8 - 10 B.16



**PORSTEINN OG EINAR** Tónleikahaldarinn Porsteinn Stephensen og Einar Örn, fyrrum Sykurmoli og starfsmaður Smekkleysu, stóðu á bak við heimsfrumflutninginn.



**LAGÐAR VIÐ HLUSTIR** Nýjasta plata Bjarkar virtist fara vel í mannskapinn.

# Volta heimsfrumflutt

Fólk úr tónlistarbransanum og fjölmiðlaheiminum mætti á Kaffibarinn á dögnum til að hlýða á heimsfrumflutning nýjstu plötu Bjarkar Guðmundsdóttur, Volta.

Heimsfrumflutninginn bar upp á sama dag og miðasala hófst á tónleika Bjarkar í Laugardalshöll hinn 9. apríl. Þetta verða fyrstu tónleikar Bjarkar hér á landi í sex ár og jafnramt þeir fyrstu á tónleikaferð Bjarkar um heiminn. Volta, sem er sjötta hljóðversplata Bjarkar, kemur út hinn 7. maí. Á meðal þeirra sem aðstoða hana á plötunni eru Timbaland, Mark Bell úr LFO, Konono n1, Antony Hegarty úr Antony and the Johnsons, Toumani Diabate, Min Xiao-Fen, Chris Corsano og Brian Chippendale úr Lightning Bolt.



**RAGNAR** Listamaðurinn Ragnar Kjartansson, söngvari Traband, var á meðal gesta á Kaffibarnum.

**120** 1886 3006

**Sparaðu með kortinu**

- Farðu á landsbanki.is eða hringdu í 410 4000
- Sparaðu annaðhvort með debet- eða kreditkort
- Hækkaðu hverja færslu upp í næstu 100, 500 eða 1.000 kr. eða um ákveðna upphæð
- Veldu sparnaðarreikning

Það eina sem kemur í veg fyrir að þú eyðir í sparnað ert þú. Ekki biða lengur.

**Landsbankinn**

**FRÉTTABLAÐIÐ** **AUGLÝSINGASÍMI 550 5000**

**PÓSTURINN**  
allur pakkin





# NY TÓNLIST



2.199

Doors  
Very Best Of



1.890

Joe Cocker  
Hymn For My Soul



1.890

Stooges  
The Weirdness

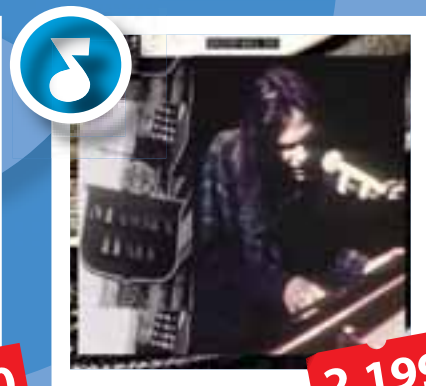

2.199

Neil Young  
Live At Massey Hall



2.199

Ballöður  
Ýmsir

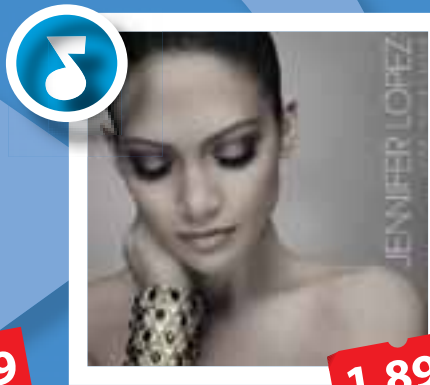

1.890

Jennifer Lopez  
Como Ama Una Mujer

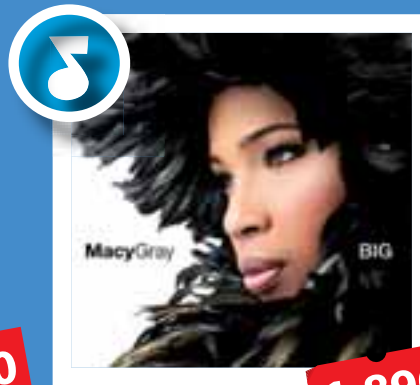

1.890

Macy Gray  
Big



1.890

Katherine Jenkins  
From The Heart



1.890

Money Mark  
Brand New By Tomorrow



1.890

Elton John  
Rocket Man



1.890

Redman  
Red Gone Wild



1.890

Bratz  
Bratz Fashion Pixiez

ÚRVALIÐ ER Í SKÍFUNNI



KRINGLUNNI • SMÁRALIND • LAUGAVEGI



FRÁBÆR Casey Rost var allt í öllu í sóknarleik ÍS.

FRÉTTABLAÐIÐ/ANTON

Undanúrslit Iceland Express-deildar kvenna:

## Stúdínur tryggðu sér oddaleikinn

**KÖRFUBOLTI** Stúdínur ætla ekkert að gefa eftir í undanúrslita-einvígi sínu á móti Íslands- og bikarmeisturum Hauka. Þær tryggðu sér oddaleik með 87-77 sigri í fjórða leik liðanna í Kennaraháskólanum í gær.

Haukarnir komust í 2-11, 32-37 og 51-59 en í öll skiptin komu Stúdínur til baka. Það var ekki síst að þakka frábærri frammistöðu þeirra Casey Rost og Signýjar Hermannsdóttur. ÍS lagði grunninn að sigrinum í tíu mínútna kafla í lok þriðja og byrjun fjórða leikhlutana 20-4 og komst átta stigum yfir, 71-63.

Fyrirliði Hauka, Helena Sværissdóttir, átti frábæran leik líkt og í hinum tapleiknum en 34 stig og sjö þriggja stiga körfur hennar voru ekki nóg því aðrir leikmenn klikkuðu á 38 af 53 skotum sínum.

„Þetta var langbesti leikur seríunnar og mér fannst bæði lið spila sinn besta leik. Ég er mjög ánægður með að vinna Haukana þegar þær eru að spila vel því það sýnir gríðarlegan styrk hjá okkur. Nú er bara að vona að stelpurnar komi jafn tilbúnar í næsta leik eins og þær voru í dag því annars er þessi leikur til

einskis,“ sagði Ívar Ásgrímsson, þjálfari ÍS, glaður í leikslök.

Casey Rost átti stórleik með ÍS, skoraði 37 stig, tók 10 fráköst og gaf 8 stoðsendingar. Hún hitti meðal annars úr 5 af 7 þriggja stiga skotum sínum. „Casey er búin að vera stigvaxandi í þessum leikjum. Hún spilaði ekki vel í fyrsta leik og faldi sig. Nú er hún að taka af skarið og það er ekki nóg með að hún skori vel yfir 30 stig því hún er að gera allar góðar í kringum sig. Hún tekur mörg fráköst og spilar vörnina á Helenu og kemur henni í mikil vandræði,“ sagði Ívar um Kanann sinn. Ívar var sérstaklega ánægður með framlag Lovísu Guðmundsdóttur. „Þetta var langbesti leikur Lovísu og varnarleikur hennar í þessum leik kveikti í hinum stelpunum,“ sagði Ívar að lokum. - óóó

**Stig ÍS:** Casey Rost 37 (10 frák., 8 stoðs., 5 stolnir), Signý Hermannsdóttir 17 (15 fráköst, 4 stoðs., 4 varin), Stella Rún Kristjánsdóttir 10, Hafdis Helgadóttir 6, Alda Leif Jónsdóttir 5, Lovísa Guðmundsdóttir 5, Tinna Björk Sigmundsdóttir 4, Þórunn Bjarnad. 2, Helga Jónasdóttir 1.  
**Stig Hauka:** Helena Sværissdóttir 34 (8 frák., 6 stoðs., hitti úr 7 af 10 3ja stiga), Ifeoma Okonkwo 26 (15 frák.), Pálína Gunnlaugsdóttir 7, Kristrún Sigurjónsdóttir 7, Unnur Tara Jónsdóttir 3.

# Aftur í bílstjórasætinu

Njarðvík lét tapið í Grindavík um daginn ekki slá sig út af laginu og sýndi sínar réttu hliðar í gær. Unnu leikinn með tveim stigum, 89-87, eftir að hafa gert leikinn óþarflega spennandi. Njarðvík getur tryggt sig inn í úrslitin á mánudaginn.

**KÖRFUBOLTI** Njarðvík getur klárað einvígið gegn Grindavík í næsta leik en Njarðvík leiðir einvígið eftir tveggja stiga sigur í gær, 89-87. Grindavík var ekki fjarri því að stela sigrinum í lokin.

Bæði lið mættu grimmt til leiks, spiluðu finan sóknarbolta en varnarleikur beggja liða var frekar dapur mestan part fyrsta leikhlutans. Brenton Birmingham skoraði níu stig í leikhlutunum sem voru góð tíðindi fyrir heimamenn enda hefur Brenton ekki skorað mikið í síðustu tveim leikjum. Munurinn var tvö stig eftir fyrsta leikhlutann, 26-24 fyrir heimamenn.

Liðin héldu áfram að bjóða upp á leiftrandi sóknarleik í öðrum leikhlutana. Hvergi var gefið eftir og munurinn lítil. Páll Axel bar Grindavíkurlíðið á bakinu í öðrum leikhlutana en það var verulegt áhyggjuefni fyrir Njarðvík að Jeb Ivey komst ekki á blað í fyrri hálfleik. Brenton bætti það þó upp með afbragðsleik. Munurinn í leikhléi var fjögur stig, 48-44 fyrir Njarðvík.

Varnarleikur beggja lið batnaði strax í upphafi seinni hálfleiks og lítið var skorað fyrir hluta þriðja leikhlutans. Njarðvíkingum gekk þó betur að koma boltanum ofan í körfuna og þeir náðu mest tíu stiga forystu í leikhlutunum, 60-50. Grindvíkingar komu til baka og munurinn var fimm stig fyrir síðasta fjórðunginn, 63-58.

Njarðvíkingar voru sterkari á lokakaflanum og gestina vantaði sárlega framlag frá fleirum en Páli Axel og Griffin. Dauðakippir gestanna voru þó góðir og þeir náðu að minnka muninn í eitt stig, 88-87, í lokin en lengra komust þeir ekki.

„Ég veit ekki hvað gerist í lokin. Ætli við höfum ekki viljað spila fyrir fólkið. Gera þetta spennandi,“ sagði Jóhann Árni Ólafsson brosmildur en hann átti enn og aftur finan leik fyrir Njarðvík. „Við lítum svo á að síðasti leikur hafi verið undantekning frá



**KOM STERKUR TIL BAKA** Njarðvíkingurinn Brenton Birmingham treður hér í körfuna í sigri Njarðvík á Grindavík. Páll Axel Vilbergsson kemur engum vörnum við. Brenton átti góðan leik og kom til baka eftir rólega leiki í sókninni. VIKURFRÉTTIR/JÓN BJÖRN

reglunni. Við spilum ekki aftur svona og klárum þetta í næsta leik.“

Páll Axel Vilbergsson átti stórleik fyrir Grindavík og hann var að vonum svekktur. „Það má telja ýmislegt til í dag hjá okkur sem ekki gekk upp. Við hefðum getað gert betur og ég hefði viljað fara héðan með sigur. Ég er hund-svekktur með þessa niðurstöðu. Við verðum að gera betur í næsta leik,“ sagði Páll. henry@frettabladid.is

### STIGIN Í LEIKNUM

**NJARÐVÍK-GRINDAVÍK** 89-87  
**Stig Njarðvíkur:** Brenton Birmingham 17, Jóhann Árni Ólafsson 16, Jeb Ivey 15, Igor Beljanski 14, Guðmundur Jónsson 14, Friðrik Stefánsson 7, Egill Jónsson 4, Halldór Karlsson 2.  
**Stig Grindavíkur:** Páll Axel Vilbergsson 28, Jonathan Griffin 22, Adama Darboe 14, Þorleifur Ólafsson 13, Páll Kristinnsson 6, Davíð Hermannsson 4.  
**Njarðvík** er 2-1 yfir og getur tryggt sér sæti í lokauúrslitin í Grindavík á mánudaginn.

SÍÐASTI  
DAGUR!

AÐEINS ÖRFÁ STYKKI EFTIR

30-70% afsláttur

# Rýmingarsala!

seljum eldhústæki úr sýningaeldhúsum með verulegum afslætti!

Ofnar - Gufuofnar - Glerhellu- spanhelluborð með snertirofum - Háfar - Uppþvottavélar - Kaffivélar

**SEVERIN**

**Brandt**

**Blomberg**

De Dietrich

**Saeco**

OPIÐ

til 18 í dag



**Einar Farestveit & Co.hf.**

Borgartúni 28 • Sími 520 7900 • ef@ef.is



www.ef.is



# LAGER SALA

MIKIÐ  
ÚRVAL

XBOX LEIKIR frá 699



NÝJAR  
VÖRUR

PC LEIKIR frá 499



DVD MYNDIR frá 299



PS2 LEIKIR frá 699



TÓNLIST  
TÖLVULEIKIR



DVD MYNDIR  
DVD TÓNLIST

### Diego Armando Maradona: Sprautaður niður á sjúkrahúsi

**FÓTBOLTI** Diego Maradona, einn besti knattspyrnumaður allra tíma, er aftur kominn í fréttirnar vegna slæms heilsufars. Maradona liggur nú á sjúkrahúsi vegna reykinga og ofneyslu á mat og áfengi. Þetta 47 ára argentínska knattspyrnugóð hefur nú verið sprautað niður á heilsuhæli á meðan líkaminn nær að jafna sig. Kappinn var þó sjálfur ekkert á þeim buxunum að leggja inn. Maradona er ekki í lífshættu en hann hefur oftar en ekki farið illa með sig, ekki síst á meðan hann var háður eiturflyfjum. Áfengi og reykingar eru hins vegar tveir af löstum sem hann hefur aldrei tekist að losna við.

LeBron James, leikmaður Cleveland Cavaliers, stendur í stórræðum:

## Byggir hús með keilusal og spilavíti

**KÖRFUBOLTI** Körfuboltastjarnan LeBron James stendur í stórræðum þessa dagana enda að byggja hús sem er rúmlega 35 þúsund fermetrar. Þeir sem til þekkja segja húsið miklu frekar líkjast höll enda verður bíó, keilusalur, spilavíti og rakarastofa í höll James. Húsið er byggt á stórrí jörð rétt fyrir utan Cleveland og verður tilbúið á næsta ári. Byggingarsvæðið er tæplega sex hektarar. Fyrir utan spilasalinn, bíóið og allan íburðinn þá er heimilið sjálft með ellefu svefnherbergjum. Á fyrstu hæðinni verður svíta þar sem meðal annars er tveggja hæða fataskápur sem er stærri en flest húsín í nágrennbæ hallar James.

Nú þegar er fjöldi fólk farinn að leggja leið sína að byggingarsvæðinu þó enn sem komið er sé lítið að sjá. Gárungarnir eru þegar byrjaðir að nefna húsið, búgarðinn eða skemmtigarðinn LeBron Land. Ungstirnir hefur sett sér það markmið að verða fyrsti íþróttamaður sögunnar sem er metinn á einn milljarð dollara.

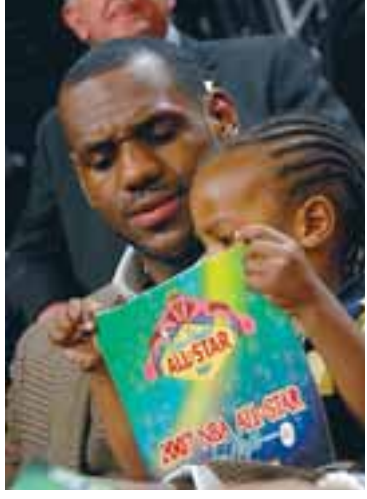

**KÓNGUR** LeBron James á nóg af peningum og hann virðist vita nákvæmlega hvað hann vill gera við þá. FRÉTTABLAÐIÐ/GETTY IMAGES

### Fernando Morientes: Ekki með á móti Chelsea

**FÓTBOLTI** Spænski landsliðsframherjinn Fernando Morientes fór úr úr axlarliði í lok fyrri hálfleiks gegn Íslandi á miðvikudagskvöldið. Morientes spilar með Valencia sem mætir Chelsea í átta liða úrslitunum meistaradeildarinnar en getur ekkert verið með í leikjunum vegna meiðslanna. Morientes má ekki hreyfa öxlina í fimmtán daga og verður frá keppni í þrjár til fjórar vikur. Hann hefur áður farið úr axlarliði og það gerir meiðslin erfiðari viðfangs. Hann flæktist í marknetinu og datt illa eftir að hafa verið að fylgja eftir einu af þeim mörgu skotum sem Árni Gautur Arason varði í leiknum.

## Hvað sögðu spænsku fjölmiðlarnir um frammistöðu leikmanna á Palma? Þrír gáfu Árna Gauti fullt hús

**FÓTBOLTI** Það er greinilega mikill léttir í herbúðum Spánverja ef marka má blöð gærdagsins á Spáni. Mörg þeirra, sérstaklega þau sem eru á bandi Barcelona, segja að markaskorari Iniesta hafi reynst hetja spænska liðsins. Mundo Deportivo segir hann vera „ofurstjórn“ Spánverja. Það blá er eitt þriggja af þeim fimm stóru á Spáni sem gáfu Árna Gauti Arasyni fullt hús fyrir frammistöðu hans í íslenska markinu í gær. As gengur skrefinu lengra og gefur honum einum bestu einkunn í báðum liðum. Blöðin voru misánægð með fyrirliðann Eið Smára Guðjohnsen. Íþróttablöðin í Madrid, Marca og As, gefa honum núll á meðan Sport og Mundo Deportivo, frá Barcelona, koma honum til varnar. Staðsetning blaðanna er þó engin til-



**SKREFI Á EFTIR** Arnar Þór Viðarsson og félagar í íslenska landsliðinu voru æði oft að elta Spánverjana. FRÉTTABLAÐIÐ/AFP

Dagblað	DÓMAR SPÆNSKU BLAÐANNA				
	Marca	Mundo D.	As	Sport	El Mundo
Einkunnaskali	0-3	1-3	0-3	1-10	1-3
Árni Gautur	2	3	3	7	3
Kristján Örn	1	1	2	5	1
Ólafur Örn	1	2	2	5	1
Ívar	0	2	2	5	1
Gunnar Þór	1	1	2	4	1
Grétar Rafn	1	1	0	5	1
Brynjar Björn	1	1	1	5	2
Arnar Þór	1	1	1	4	2
Emil	1	2	0	4	1
Eiður Smári	0	2	0	5	1
Veigar Páll	0	1	0	4	1

viljun. Marca og As eru reyndar ansi grimm í sinni einkunnagjöf og gefa ófáum leikmönnum núll í einkunn. Ívar Ingimarsson er eini varnarmaðurinn sem fær núll hjá Marca. Hjá As er einkunnagjöfin ekki flókin; Árni Gautur er maður leiksins, vörnin fékk tvo, djúpu miðjumennirnir einn og restin núll.

**Spilaðu ef þú þorir**

9. HVER VINNURI

**BT** LENDIR 23. MARS Í BT!

**BT** LENDIR 29. MARS Í BT!

COMMA AND CONQUER

STALKER

**SMS LEIKUR**

**SENDU SMS BTC CCF Á 1900 OG ÞÚ GÆTIR UNNIÐ!**

VINNINGAR ERU STALKER, COMMAND AND CONQUER, DVD MYNDIR OG MARGT FLEIRA

Vinningar verða afhendir hjá BT Smáralind. Kópavogi. Með því að taka þátt eru kominn í SMS klúbb. 149 kr/sleytið.

**BARNYARD**

THE ORIGINAL PARTY ANIMALS

**BT** KOMINN Í VERSLANIR BT!

**SMS LEIKUR**

9. HVER VINNURI

**Sendu SMS JA BYF á 1900 og þú gætir unnið!**

Vinningar eru Barnyard á DVD, DVD myndir, Fullt af Pepsi og margt fleira!

Vinningar verða afhendir hjá BT Smáralind. Kópavogi. Með því að taka þátt eru kominn í SMS klúbb. 99 kr/sleytið.

**UTAN VALLAR EIRÍKUR STEFÁN ÁSGEIRSSON SEGIR SÍNA SKOÐUN**

### Gras og gervigras

Eyjólfur Sværissyni var tíðrætt í aðdraganda leiks Spánar og Íslands hvort þeir leikmenn sem honum stæði til boða væru í leikæfingu eða ekki. Sérstaklega þó hvort þeir væru búnir að venjast við að spila á grasi eða gervigrasi undanfarna mánuði. Fram undan væri leikur sem færi fram á, jú, grasi.

Þessi rök hafa ekki komið fram hjá landsliðsþjálfara áður. Skiptir það einhverju máli hvort menn hafa spilað á gervigrasi eða ekki? Aðalmálið er hvort menn hafi spilað einhvern alvöru bolta eða ekki.

Það er þó kórrétt hjá Eyjólfri að hans höfuðverkur stafar að miklu leyti til af því að hans menn eru flestir að spila annaðhvort yfir sumartímamann (Ísland, Svíþjóð, Noregur) eða vetrartímamann (önnur lönd). Það er því ekki nema að hluta til sem allir leikmenn eru í leikæfingu.

Grasmennirnir, þeir sem eru í leikæfingu, dattu út hver á fætur öðrum í aðdraganda leiksins. Fyrst Heiðar Helguson af persónulegum ástæðum. Svo Hermann Hreiðarsson og Gunnar Heiðar Þorvaldsson vegna meiðsla og Jóhannes Karl Guðjónsson vegna barneigna konu sinnar. Þetta eitt og sér var nóg til að dæma þennan leik gegn Spánverjum dauðan og ómerkan að flestra mati.

En þeir íslensku strákar sem fengu að spila í fyrradag stóðu sig flestir þokkalega. Það var þó allt of áberandi hvaða leikmenn væru í leikformi og hverjir ekki. Arnar Þór Viðarsson á 22 mínútur í hollensku úrvalsdeildinni í vetur, Emil Hallfreðsson á ekki alvöru leik síðan í október og Kristján Örn Sigurðsson er rétt að skríða saman eftir meiðslum. Þá hefur Hannes Sigurðsson verið sjóðheitur í und-

anförnum æfingaleikjum Viking en þurfti að víkja fyrir varaliðsmanni Tottenham.

Grétar Rafn Steinsson var annar tveggja í liðinu sem var í almennilegri leikæfingu. En af einhverjum óskiljanlegum ástæðum var hann látinn spila aðra stöðu en þá sem hann hefur gert í allan vetur!

Margir stóðu sig þó vel: Árni Gautur þrátt fyrir að hafa farið í uppskurð fyrir skömmu og nýliðinn Gunnar Þór Gunnarsson komst klakklaust í gegnum leikinn. Hann féll með Fram í 1. deildina fyrir einu og hálfu ári síðan.

Það var margt ágætt í þessum leik. En byrjunarliðið var skrítíð. Fyrsta skrefið ætti að velja þá menn sem eru bestir í hverri stöðu fyrir sig. Áður nefnt tilfelli Grétars er ágætt dæmi um það. Það er bara einn maður yfir þessa umræðu hafinn í íslenska landsliðinu, það er vitanlega fyrirliðinn.

Gras og gervigras er spurningin, segir Eyjólfur. Það var einnig lykilkáttur í þeirri ákvörðun að fara ekki til Svartfjallalands á laugardaginn síðasta. Það voru mistök. Eftir stendur einn ómarktækur leikur sem fór fram í gríðarmiklum vatnselg, þar sem menn lágu í vörn langstærsta hluta leiksins. Næst eru það Li-echenstein og Svíþjóð. Krafan hlýtur að vera að minnsta kosti fjögur stig en enn á ný rennum við að miklum hluta blint í sjóinn vegna skorts á almennilegum verkefnum undanfarna mánuði.

David Healy kom Norður-Írlandi á toppinn í fyrsta sinn síðan 1988:

# Tapið gegn Íslandi kveikti í Norður-Írum

**FÓTBOLTI** Eitt mesta ævintýrið í undankeppni EM í Austurríki og Sviss 2008 á sér stað í okkar riðli. Norður-Írar, sem töpuðu 0-3 fyrir Íslandi á heimavelli í fyrsta leik og hafa ekki komist í úrslitakeppni stórmóts síðan 1986, eru á toppi íslenska riðilsins með 13 stig úr 6 leikjum.

Norður-Írská liðið vann 2-1 sigur á Svíum í uppgjöri efstu liðanna í fyrirkvöld og hafa eins stigs forskot á Svíana sem eiga reyndar leik til góða. Þetta er í fyrsta sinn síðan árið 1988 sem Norður-Írland er í efsta sæti í sínum riðli.

Lykilmáðurinn í uppgjöri Norður-Íra er 28 ára framherji Leeds,

David Healy. Healy skoraði bæði mörkin í sigrinum á Svíum, þrennu í 4-1 sigri á Liechtenstein, sigurmark gegn Lettlandi og öll þrjú mörkin í 3-2 sigri á Spánverjum. Healy er nú orðinn markahæsti leikmaður undankeppninnar og hefur skorað 9 af 10 mörkum norður-Írskra liðsins í sex leikjum liðsins.

„Á meðan ég held áfram að skora þá getur allt gerst,“ sagði Healy og bætti við. „Við brugðumst sjálfum okkur í tapinu á móti Íslandi en höfum síðan þá bætt okkur gríðarlega mikið og það er að skila okkur þessari stöðu.

Lawrie sýndi okkur stigatöfl-

una í síðustu viku og að við gætum komist á toppinn eftir þessa tvo leiki. Þetta útspil hans heppnaðist fullkomlega,“ sagði Healy sem hefur „aðeins“ skorað 8 mörk fyrir Leeds í 39 leikjum í vetur en liðið er í harðri fallbaráttu í ensku 1. deildinni. „Vonandi get ég komið aftur til Leeds og skorað nokkur mörk svo við getum haldið sætinu okkar í deildinni,“ sagði Healy.

„Mig skortir orð til að lýsa David Healy. Ef við sköpum færi fyrir hann þá skorar hann mörk fyrir okkur. Hann fékk tvö færi í kvöld og skoraði úr báðum með heimsklassa afgreiðslu,“ sagði Lawrie Sanchez, þjálfari Norður-Íra. „Það

er frábært að vera á toppi riðilsins þegar undankeppnin er hálfnuð og það er stórkostlegt að vera komnir með 13 stig úr 6 leikjum. Við vitum samt að við þurfum að fá jafnmörg stig ef ekki fleiri út úr hinum sex leikjunum því það er nóg af fótbolta eftir í þessum riðli,“ bætti Sanchez við.

- 66j



**ADALMAÐURINN** David Healy hefur skorað 9 af 10 mörkum Norður-Íra í undankeppninni. NORDIC PHOTOS/GETTY



**PIRRADUR** Það er mikil pressa á Steve McLaren, þjálfara enska landsliðsins. NORDIC PHOTOS/GETTY

Pressa á Steve McClaren:

## Skrifið það sem þið viljið

**FÓTBOLTI** Steve McClaren, þjálfari enska landsliðsins, má þola harða gagnrýni þessa dagana, ekki bara frá ensku pressunni heldur einnig stuðningsmönnum enska landsliðsins.

Enskir áhorfendur voru allt annað en ánægðir með frammi-stöðu enska landsliðsins í 3-0 sigri á Andorra en það tók liðið 54 mínútur að skora fyrsta markið. Þeir púðu á enska liðið og heimtuðu að McLaren yrði rekinn.

Þetta var fyrsti sigur liðsins í sex leikjum en enska landsliðið á hættu á að missa af sæti á EM. Steve McLaren var ekki margmáll á blaðamannafundi eftir leikinn og sagði ensku fréttamönnum að þær mættu bara skrifa það sem þeir vildu.

Leikmenn enska liðsins hafa beðist vægðar fyrir þjálfara sinn og enska knattspyrnusambandið hefur lýst yfir stuðningi en á meðan enska liðið spilar jafnilla er ljóst að gagnrýni og óánægjan með störf hans á ekki eftir að minnka.

- 66j



**VERÐLAUNUÐ** Hafdis Helgadóttir hefur tekið þátt í 22 Íslandsmótum í röð. FRÉTTABLAÐIÐ/HÖRÐUR

Hafdis Helgadóttir hjá ÍS:

## Búin að spila 22 tímabil í röð

**KÖRFUBOLTI** Hafdis Helgadóttir, 42 ára leikmaður ÍS í Iceland Express-deild kvenna, fékk sérstaka viðurkenningu í gær en hún bætti leikjameiði í 1. deild kvenna í vetur og hefur tekið þátt í öllum Íslandsmótum frá árinu 1985 eða í 22 Íslandsmótum í röð.

Hafdis hefur alls leikið 335 leiki og skorað 3.025 stig í deildarkeppninni. Hún fékk viðurkenninguna fyrir fjórða leik ÍS og Hauka í undanúrslitaeinvígi Iceland Express-deildar kvenna en aðeins fjórir leikmenn Haukaliðsins voru fæddar þegar Hafdis lék sinn fyrsta leik á sama stað fyrir tæpum 22 árum.

- 66j

## ÍSAFOLD ER KOMIN ÚT!

**ÍSAFOLD**  
TÍMARIT FYRIR ÍSLENDINGA  
4. töl. 2. árg. Apríl 2007  
Verð 150 kr.

**Nýja Reykjavík**

**Katrín Júlíusdóttir**  
Hefur aldrei búið með karlmanni

**Spennubrúngnar kosningar**

**Frægðin eyðilagði einkalífið**  
Líf Magna Ásgeirssonar er gjörbreytt, bæði til hins betra og til hins verra. Í einleigu viðtali lýsir hann meðal annars eyðileggjandi áhrifum frægðarinnar, sem þó er hverjum tónlistarmanni nauðsynleg.

**Allt um veigar**  
Bragðbesta koniakið, vinið og björinn

**Uppskriftir**  
að framandi kokteilum

**Haukur Morthens**  
Heimsborgarinn með flauelsróddina

**„Ég er þannig að ég hef aldrei verið í sambúð. Þjó alltaf ein og síðan með syni mínum.“**

Skipulagsleysið er mengunarvaldur.  
- Egill Helgason skrifar

Einhneppt jakkaföt sumarið 2007  
- Frímann Sigurðsson skrifar um tísku

„Aldrei smakkað annað eins koniaki!“  
- Stefán Guðjónsson smakkari

Gininu er hellt í Martini-glas og því næst er saka hrist með klaka í kokteilhristara...

„Mér leið eins og Britney Spears.“

„Strákar, eigum við að fara heim til Íslands með skottið á milli lappanna eða halda áfram og gera gott úr þessu öllu saman?“

## ÍSAFOLD - TÍMARIT FYRIR ALLA

Eftir hverju sér Magni mest? Hvers vegna hefur **Katrín Júlíusdóttir** þingkona aldrei búið með manni? Af hverju eru **einhneppt jakkaföt** málið í sumar? Hvað er besta **koniakið**? Hvar er **Cosmopolitan** bestur í miðborginni? Hvernig býrðu til Japanese mojito? Er líklegt að **Steingrímur J.** verði næsti forsætisráðherra? Hvernig lítur **nýja Reykjavík** út? Hvað er **Margrét Eir** að gera í New York? Er **Leg** góður söngleikur? Var **Haukur Morthens** skapamaður?

Hvaða blað ert þú að lesa? Kynntu þér frábær áskriftarkjör í síma 515 5555 eða sendu okkur póst á [askrift@birtingur.is](mailto:askrift@birtingur.is).



**Í KVÖLD**

**STÖÐ 2 KL. 20.30**

**X-Factor**

Úrslitakeppnin í X-Factor heldur áfram í beinni útsendingu frá Vetrargarðinum í Smáralind. Tólf atriði mættu til úrslita en nú eru aðeins þrjú eftir og verður stöðugt erfiðara fyrir dómara og þjóðina að velja á milli keppenda. Ef þú vilt að þinn uppáhaldskeppandi haldi áfram þá mátt þú ekki gleyma því að kjósa strax að lokinni keppni. Hvert einasta atkvæði skiptir máli.



**VIÐ MÆLUM MED SKIPT UM AKREIN SJÓNVARPIÐ KL. 21.35**

Changing Lanes er bandarísk bíómynd frá 2002. Þar segir frá lögræðingi sem er að flyta sér í dómshús í mikilvægum erindagjörðum. Hann lendir í árekstri við drykkfelldan tryggingasala sem er að fara á sama stað út af forræðismáli. Lögræðingurinn lætur sig hverfa en missir pappíra sem hann þurfti að leggja fram í dómnum. Upphefst þá eltingarleikur milli hans og tryggingasalans og er óhætt að segja að áreksturinn hafi afdrifaríkar afleiðingar fyrir báða aðila. Meðal leikenda eru Ben Affleck, Samuel L. Jackson, Toni Collette, Sydney Pollack og Amanda Peet.



**RÁS 1 FM 92,4/93,5**

- 06.50 Bæn
- 07.05 Morgunvaktin
- 09.05 Óskastundin
- 09.50 Morgunleikfimi
- 10.13 Sagnaslóð
- 11.03 Samfélagið í nærmynd
- 12.00 Fréttayfirlit
- 12.03 Hádegisútvarp
- 12.20 Hádegisfréttir
- 12.45 Veðurfregni
- 12.50 Dánarfregni og auglýsingar
- 13.00 Vift og breitt
- 14.03 Útvarpssagan: Landslag er aldrei asnalegt
- 14.30 Miðdegistónar
- 15.03 Flakk
- 16.00 Síðdegisfréttir
- 16.10 Veðurfregni
- 16.13 Hlaupanótan
- 17.03 Víðsjá
- 18.00 Kvöldfréttir
- 18.24 Auglýsingar
- 18.25 Spegillinn
- 18.50 Dánarfregni og auglýsingar
- 19.00 Lög unga fólksins
- 19.30 Óvissuferð - allir velkomnir
- 20.10 Síðdegi skógarpúkanna
- 21.05 Sögumenn: Ég er ómenntaðasti útvarpsmaður í heimi
- 22.15 Lestur Passíusálma
- 22.22 Litla flugan
- 23.00 Kvöldgestir
- 00.10 Útvarpað á samtengdum rásum til morguns

FM 90,9 Talstöðin FM 99,4 Útvarp Saga FM 98,9 Bylgjan FM 95,7 FM957 / Topp tónlistarstöðin FM 102,2 Útvarp Latibær / Fjölskyldu útvarp FM 102,9 Lindin / Kristilegt efni FM 96,7 Létt Bylgjan / Tónlist og afþreying FM 105,5 Útvarp Boðun / Kristilegt efni FM 88,5 XA-Radíó / 12 spora efni FM 97,7 X-ið / Enginn viðbjóður

**SYN**

- 15.15 Iceland Expressdeildin 2007 (Njarðvík - Grindavík)
- 16.30 Það helsta í PGA mótardöðinni
- 16.55 Meistaradeild Evrópu í handbolta Bein útsending frá síðari leik Kiel og Portland San Antonio í undanúrslitum Meistaradeildarinnar í handknattleik.
- 18.30 Gillette World Sport 2007 Íþróttir í lofti, láði og legi. Fjölbreyttur þáttur þar sem allar greinar íþróttu eru teknar fyrir. Þáttur sem sýndur hefur verið í áráraðir við miklar vinsældir.
- 19.00 Spænski boltinn - upphitun
- 19.30 Meistaradeild Evrópu - fréttaráttur Allt það helsta úr Meistaradeildinni. Fréttir af leikmönnum og liðum auk þess sem farið er yfir mörkin, helstu tilþrífir í síðustu umferð og spáð í spilin fyrir næstu leiki.
- 20.00 Pro bull riding (St. Louis, MO - Enterprise Rent-A-Car Classic)
- 21.00 World Supercross GP 2006-2007
- 22.00 Football and Poker Legends
- 23.40 NBA deildin (Golden State - Phoenix)

**FASTEIGNASJÓNVARPIÐ**

- 20.00 Nýjar eignir – Nýjustu eignirnar á markaðnum sýndar.
- 21.00 Einbýlishús – Ertu að leita að einbýlishúsi – þú finnur það hér!
- 22.00 Fjölbýli og hæðir – Litlar og meðalstórar eignir sýndar
- 23.00 Nýjar eignir e.
- 0.00 SMS eignir – Veldu þá eign sem þú vilt skoða með því að senda sms-skilaboð.

**DR 1**

- 6.00 Postmand Per 6.15 Rubbadubbers 6.30 Et år med den svenske kongefamilie 7.30 Børneblæksprutten 7.45 Ungdomsprogram 8.00 Viften 8.30 En plads i livet 9.00 Livet ombord 9.30 Dig og mig 10.00 TV Avisen 10.10 Task Force 10.35 Grøn glæde 11.00 Rabatten 11.25 Aftenshowet 12.20 Hjerterum 12.50 Nyheder på tegnsprog 13.00 TV Avisen med vejret 13.10 Flemmings Helte 13.30 Boogie Listen 14.30 F for Får 14.35 SvampeBob 15.00 Øreflip 15.30 Hunni\*show 15.45 Den lille prinsesse 16.00 Aftenshowet 16.30 TV Avisen med Sport og Vejret 17.00 Disney Sjov 18.00 Hiv stikket ud med Master Fatman 19.00 TV Avisen 19.30 My Big Fat Greek Wedding 21.00 Frances Tuesday 22.40 Hercule Poirot 0.15 Den 11. time 5.30 Gurli Gris 5.35 Noddy 5.50 Disney Sjov

**NKI**

- 7.30 Beruflsens fargenike 8.00 Siste nytt 8.05 Schrödingers katt 8.30 Newton 9.00 Siste nytt 9.05 VM svømming 2007 10.00 Siste nytt 10.05 VM svømming 2007 11.00 Siste nytt 11.05 Distriktnyheter 11.20 Fra Aust- og Vest-Agder 11.40 Fra Buskerud, Telemark og Vestfold 12.00 Siste nytt 12.05 Distriktnyheter 12.20 Fra Oslo og Akershus 12.40 Fra Østfold 13.00 Siste nytt 13.05 Anne fra Bjørkely 13.40 Billys første kyss 14.00 Siste nytt 14.03 VG-lista Topp 20 15.00 Siste nytt 15.10 Oddasat - Nyheter på samisk 15.25 VG-lista Topp 20 15.55 Nyheter på tegnspråk 16.00 Franklin 16.10 Mekke-Mikkel 16.25 Pingvinen Jasper 16.30 Lure Lucy 16.40 Distriktnyheter 17.00 Dagsrevyen 17.30 Norge rundt 17.55 Beat for beat 18.55 Nytt på nytt 19.25 Først & sist 20.15 Politagentene 21.00 Kveldsnytt 21.15 Grammy Awards 2007 23.10 Sorte orn 5.30 Påskemorgen 5.32 Mekke-Mikkel 5.45 Postmann Pat 6.00 Mikkes klubbhus

**SVT 1**

- 7.30 Samtal med 7.45 Keith on the road 8.15 Wer küsst schon einen Leguan? 8.45 Kaksi/två 9.15 Garage guld 9.45 UR-val 10.00 Rapport 10.05 Mitt i naturen 10.35 Saras kök 11.05 Svenska slag 12.30 Arty 13.00 Argument 14.00 Rapport 14.10 Gomorron Sverige 15.00 Wild Kids 16.00 Hójdama 16.30 Tillbaka till Vintergatan 17.00 Amigo 17.30 Rapport 18.00 Så ska det låta 19.00 Insider 21.35 Rapport 21.45 Kulturmyheterna 21.55 Stockholm live 22.25 Scenes of the Crime 23.55 Sändningar från SVT24 6.00 Bolibompa hälsar på

www.volkswagen.is

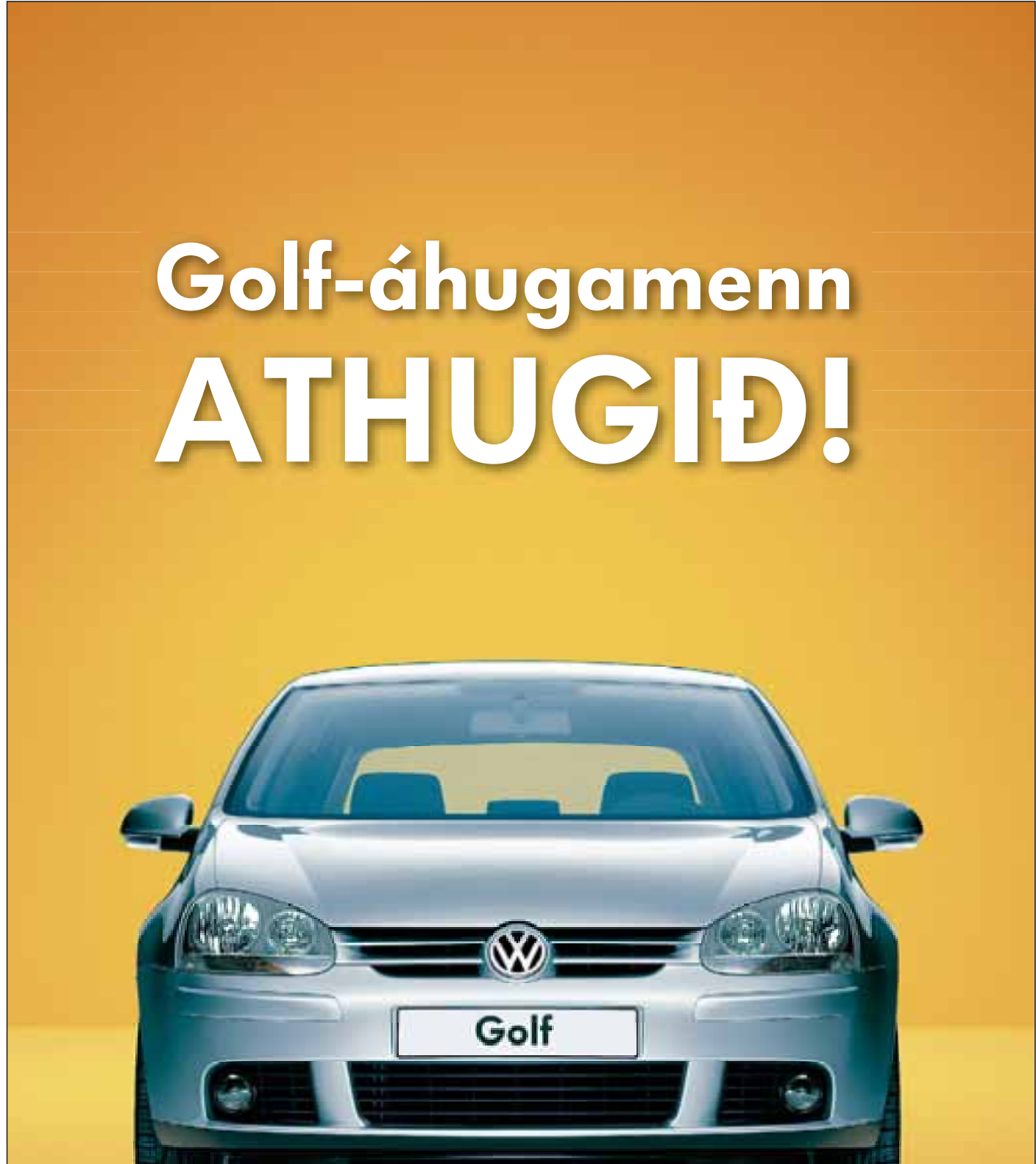

**Golf-áhugamenn  
ATHUGIÐ!**

Verðið á Volkswagen Golf hefur aldrei verið hagstæðara. Taktu gæðin og glæsileikann með í reikninginn og þú sérð að þetta er tækifæri sem borgar sig að grípa. Komdu, reynsluaktu og tryggðu þér Golf.

**Golf Trendline kostar aðeins 1.998.000 kr.**

**Gerðu bílinn enn glæsilegri með sportpakka:**

- 16" álfelgur • sóllúga • leðurstýri • þokuljós
- armpúði milli framsæta • samlitur • vindskeið







SSANGYONG



KYRON



Dísil vél tog 310 Nm, Sjálfskiptur.



Byggður á grind með hátt og lágt drif



Glæsileg og sérlega þægileg innrétting

# Fullkominn jeppi fyrir íslenskar aðstæður

## Hluti staðalbúnaðar

- Dísil Túrbó Intercooler ::::
- 5 Gíra sjálfskipting SideTronic ::::
- Sjálfvirkt miðstöð ::::
- Loftkæling ::::
- Cruise Control ::::
- Álfelgur og 31" Toyo dekk ::::
- Litaðar rúður ::::
- Leður stýri ::::

## KYRON - dísil - sjálfskiptur

Verð aðeins: **Kr. 3.495.000,-**

KYRON er fullvaxinn jeppi með hátt og lágt drif, byggður á grind og er stærri en ætla má við fyrstu sýn. Tækninýjungar eru fjölmargar og skila sér í einstakri **nýtingu á afli og frábærum aksturseginnleikum**. Komdu til okkar á Tangarhöfðann, þú verður ekki fyrir vonbrigðum með þetta vel varðveitta leyndarmál.

**Þú gerir einfaldlega ekki betri kaup í jeppum í dag!**



Tangarhöfða 8-12 | Sími 590 2000 | www.benni.is | Opið virka daga frá kl. 9.00 - 18.00. Lau. 12.00 - 16.00

Umboðsmenn: Bílahornið hjá Sissa, Keflavík. Bílasalan Ós, Akureyri. Bílasala austurlands, Egilsstöðum.



## BAKÞANKAR

SIGURJÓNS KJARTANSSONAR

„Normalisering  
andskotans“

Ef maður setur upp gleraugun sem skipta hlutum í svart og hvítt, gott og vont, guð og andskotann stendur guð fyrir það sem er gott. Þið vitið, að hjálpa bágstöðum, segja alltaf satt, vera góður við börn og allt það. Andskotinn er vondur. Þeir sem fylgja andskotanum drekka, dóna, hórast, nauðga og myrða. Andskotinn er samviskulaus og þeir sem kunna að setja upp svart/hvítu gleraugun hafa flestir vit á því að vera ekkert að abbast upp á hann.

**GÁFADIR** menn eru hins vegar meira fyrir að ræða hlutina í frumeindir sínar og í kjaftavaðlinum verður stundum til eitthvað sem ég kys að kalla „normalisering andskotans“. Andskotinn verður venjulegri og venjulegri eftir því sem kjaftavaðallinn eykst.

**VÆNDI** er nú orðið löglegt á Íslandi. Ástæðuna segir löggjafinn þá að annars mundi vændi færast í undirheima. Eins og vændi hafi einhvern tímann verið uppi á yfirborðinu. Eða er það von manna að það færist upp á yfirborðið núna?

**JÁ**, auðvitað ætti hver maður að geta keypt sér hóru kinnroðalaust og fyrir öpunum tjöldum. Að njóta ásta með gleðikonu fyrir framan þá sem horfa vilja eru auðvitað sjálfsögð mannréttindi fullorðins manns. Annað er forræðishyggja.

**FORRÆÐISHYGGJA** í anda þess að banna fullþroska fólki að kaupa sér rauðvín í Bónus. Og að maður þurfi að vera orðinn tvítugur til að kaupa sér áfengi. 18 ára táningur má gifta sig en ekki skála í kampavíni í brúðkaupinu sínu. Hvaða mannréttindi eru það að mega ekki drekka sig ofurólvi í eigin brúðkaupi?

**AF** hverju er líka yfirhöfuð verið að banna eitthvað? Er til dæmis rétt að banna mönnum að drepa aðra menn? Eiga menn ekki bara að fá að velja og hafna í þeim efnum? Er ekki sjálfsagt mál að fullorðinn karlmaður geti, eftir erfiðan vinnudag, myrt svona eins og einn leiðindapúka sem verður á vegi hans, ef honum sýnist svo? Er betra að manndráp séu geymd í undirheimum?

**PESSI** endalaus umræðustjórn má hafa nú sýnt okkur fram á að allt er hægt að kjafta upp þar til það fer að hljóma vel. Staðreyndin er sú að með hinni nýju lagatöku hefur íslenska ríkisstjórnin lagt blessun sína yfir kaup á fólki. Nú mega allir kaupa sér þræla. Kynlífsþræll er til leigu fyrir ákveðna upphæð í umsaminntíma. Þetta er löglegt. Þökk sé gáfuðum mönnum.

GEFÐU DRAUMAUPPTÖKUTÆKI  
Í FERMINGARGJÖFÍ FRAMTÍÐINI VERÐUR HÆGT  
AÐ GERA MIKLU MEIRA VIÐ PENINGINN

Framtíðarreikningur er fermingargjöf sem verður verðmætari með hverju ári. Reikningurinn ber alltaf bestu vexti spari-reikninga bankans og þar að auki bætum við 2.000 kr. við hverja gjöf upp á 5.000 kr. eða meira.\* Framtíðarreikningurinn fæst í næsta útibúi Glitnis og á glitnir.is

GLITNIR

Gefðu  
vatnHjálparstarf  
kirkjunnar  
www.help.is

\* Tilboðið gildir fyrir alla sem eru fæddir 1993 og gildir allt að fimm sinnum fyrir hvern einstakling.