

GÍGJA GUNNARSDÓTTIR

Hjólar og gengur sér til á nægju og hressingar

• heilsa
ALLT Í MIÐJU BLAÐSINS



BÍLAR

Eldsneyti, sparakstur og nýjungar í bifreiðar

Sérblað um bíla
FYLGIR FRÉTTABLAÐINU Í DAG



ÞÚ GÆTIR UNNIÐ FIMM (5) KÍLÓ AF REX
FARÐU INN Á FREYJA.IS OG LEGGÐU PITT AF MÖRKUM



FRÉTTABLAÐIÐ

FRÍTT

28. júlí 2009 — 177. tölublað — 9. árgangur

MEST LESNA DAGBLAÐ Á ÍSLANDI

Sími: 512 5000

ÞRIÐJUDAGUR

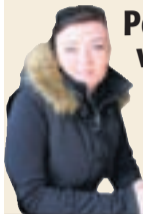

Pokaböllin aftur vinsæl

Hjónaklúbbur Selfoss er 45 ára á árinu.

TÍMAMÓT 14

Bloggar um kynlíf

Sigríður Dögg Arnardóttir lærir kynfræði í Ástralíu og bloggar um reynslu sína.



FÓLK 18

Protabú frjálshyggju

„Á Íslandi tíðkuðust einungis lofgjarðir um þá sem voru umsvifamiklir í viðskiptalífínu“, skrifar Sverrir Jakobsson.

Í DAG 12



Fylkir og KR unnu

Fylkismenn og KR-ingar unnu góða sigra í Pepsi-deildinni í gær.

ÍÞRÓTTIR 17

VEÐRIÐ Í DAG

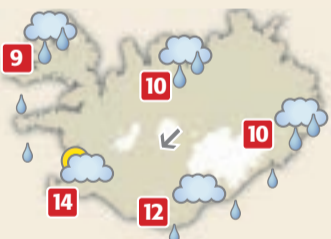

VÍÐA VÆTA Í dag verða norð-austan 3-10 m/s, stífastir norð-vestan til og austan Vatnajökuls. Rigning eða skúrir en úrkomliðið suðvestan til. Hiti 8-15 stig, hlýjast suðvestanlands.

VEÐUR 4

Loftrýmisgæslu verði hætt

Formaður utanríkismálanefndar segir það stefnu ríkisstjórnar að leggja Varnarmálastofnun niður og vill að það verði gert um áramót. Hann gagnrýnir mannaáðningar og vill hætta loftrýmisgæslu.

UTANRÍKISMÁL Árni Þór Sigurðsson, formaður utanríkismálanefndar Alþingis, segir að leggja eigi niður Varnarmálastofnun um áramótin. Í fjárlögum næsta árs eigi að vera skýrt hvaða verkefni hennar verði lögð niður og hvert hin verði færð. Árni Þór vill leggja loftrýmisgæslu niður.

„Mín skoðun er sú að það eigi að klára þetta ár. Ef við teljum að einhverjum verkefnum þurfi að sinna áfram komum við þeim fyrir annars staðar. Í fjárlagafrumvarpinu á stefnan að koma fram og það er

stefna ríkisstjórnarinnar að leggja Varnarmálastofnun niður.“

Stofnunin auglýsti nýverið tvær stöður lausar til umsóknar, meðal annars umsjón með mannvirkjum. Georg E. Friðriksson, sviðsstjóri mannvirkjasviðs, segir fastráðna starfsmenn 54, en að auki séu nokkrir í tímabundnum verkefnum. Heildarstarfsmannafjöldi í sumar er 68.

„Það kemur mér mjög á óvart ef stofnunin er að færa út kvíarnar, því það er yfirlýst stefna stjórnarinnar að starfsemi Varnarmála-

stofnunar verði hætt. Það er í gangi skoðun hvort verkefni sem þar eru megi sameina annarri starfsemi og öðrum verkefnum,“ segir Árni.

„Það kann vel að vera að einhverjum verkefnum megi koma fyrir annars staðar, en svo eru þarna áreiðanlega líka verkefni sem má bara leggja niður og óþarfi er að við sinnum.“

Hugmyndin í umræðum um að leggja starfseminni niður var sú, að það væri óþarfi fyrir okkur að vera í þessu hernaðarbrótti

almennt, hvað þá í því efnahags-ástandi sem nú ríkir.“

Loftrýmisgæsla hefst á ný 6. ágúst en hana annast um 140 bandarískir hermenn, en áður hafa meðal annars Norðmenn og Frakkar sinnt henni. Árni Þór segir að klára verði gerða samninga. Hann telji þetta þó óþarft.

„Það mat mitt er stutt niðurstöðu nefndar sem vann áhættumat fyrir Ísland. Vel má vera að loftrýmisgæslan þjóni hagsmunum Nató, en hún er ekki nauðsynleg fyrir öryggi Íslands.“ - kóp



FRÉTTABLAÐIÐ/ÓVA

Sjúklingar með Parkinson: Aðgerðir fluttar heim til Íslands

HEILBRIGÐISMÁL Nýr samningur Landspítala og Sjúkratryggingastofnunar Íslands bætir til muna þjónustu við Parkinson-sjúklinga sem verst eru farnir af skjálfta.



BJÖRN ZOËGA

„Við flytjum þjónustuna hingað heim til Íslands. Við fengum íslenskan lækni, Hjálmar Bjartmarz, frá Svíþjóð, til að koma og framkvæma aðgerðirnar hérna,“ segir Björn Zoëga, framkvæmdastjóri lækninga á Landspítalanum.

Steingrímur Ari Arason, forstjóri Sjúkratryggingastofnunar, segir samninginn í alla staði af hinu góða, þetta sé til þæginda fyrir sjúklinga og auk þess ódýrari lausn en að senda sjúklinga utan.

Þrír sjúklingar hafa gengist undir aðgerðina nú en stefnt er að því að fimm sjúklingar fari í hana á ári hverju.

- mmf / sjá Allt

FYRIR RÉTTI Sumir sakborninganna í umfangsmesta fíkniefnasmyglmáli Íslandssögunnar kusu að hylja andlitin fyrir ljósmyndurum í héraðsdómi í gær þótt þeir hafi viljað vera smekklegra til fara. Enginn vildi kannast við áætlanir um fíkniefnainnflutning.

Sakborningar í fíkniefnamáli segjast hafa verið í skemmtisiglingu: Kannast ekki við fíkniefnainnflutning

DÓMSMÁL Þeir sex sem ákærðir eru fyrir flutning á yfir hundrað kílóum af fíkniefnum frá Belgíu í skútunni Sirtaki og móttöku efnanna á gúmmibáti nokkra tugi sjómílna frá Íslandi vilja ekki kannast við að hafa ætlað að flytja fíkniefni til landsins. Þetta kom

fram við aðalmeðferð málsins í Héraðsdómi Reykjavíkur í gær. Við meðferðina kom einnig fram að hópur hollenskra tollvarða fór um borð í skútuna við strendur Hollands áður en hún lagði af stað. Tollverðirnir fundu hins vegar engin fíkniefni um borð.

Sakborningar þrír sem handteknir voru á skútunni og verjendur þeirra héldu því fram að engin fíkniefni hefðu verið um borð í skútunni. Þeir hefðu einungis verið í skemmtisiglingu. Ýmislegt í gögnum lögreglu bendir til hins gagnstæða. - sh, kg / sjá síðu 4

Ostarúllurnar frá Ostahúsinu
-ómissandi í ferðalagið

Pappírslaus viðskipti hjá Byr
Viðskiptavinir geta sparað sér þúsundir króna á ári! Frá og með mánaðarmótum júlí/ágúst hættir Byr sparísjóður að senda út með pósti yfirlit reikninga og kreditkorta ásamt greiðsluseðlum lána og kreditkorta. Viðskiptavinir eiga kost á að spara sér þúsundir króna á ári með því að nálgast yfirlitin í heimabankanum. Nánari upplýsingar á www.byr.is

Þökkum frábærar viðtökur á Smáratorgi

A4 Skrifstofa og skóli

Afgreiðslutími
Mán-fim 09:00-18:30 + Fös 09:00-19:00
Lau 10:00-18:00 + Sun 12:00-18:00

SPURNING DAGSINS

Hanna, er ballið bara búið?

„Nei, nei. Við verðum að halda áfram og skapa nýja stemningu á nýjum stað.“

Hanna Helgadóttir, formaður Kvenfélagsins Fjólu í Vogum á Vatnsleysuströnd, grætur niðurrif samkomuhússins Glæðheima, þar sem bóll bæjarins voru haldin í mörg ár.

Ellefu ný tilfelli um helgina: 34 greindir með svínaflensu

HEILBRIGÐISMÁL Svínaflensa hefur nú greinst hjá 34 einstaklingum á Íslandi. Ellefu ný tilfelli voru staðfest í gær. Enginn þeirra sem greindir voru um helgina eru með alvarleg einkenni og allir eru á batavegi.

Fimm þeirra höfðu ekki verið í útlöndum og óljóst var um tengsl þeirra við smitaða einstaklinga.

Fólki með einkenni inflúensu er ráðlagt að halda sig heima í sjö daga frá fyrstu einkennum. - þeb



STUND MILLI STRÍÐA Hornunt-hjónin kunna vel við sig á Íslandi.

Ferðast bara til Íslands:

Bíllinn minnir á appelsín

FÓLK Þýsku hjónin Alex og Siglinda Hornunt hafa eingöngu ferðast til Íslands frá árinu 1993 og aka nú um landið á Land Rover-jeppa sem á sér fáa líka.

Pau koma til landsins að minnsta kosti einu sinni á ári og hafa fundið sinn stað í tilverunni.

Í fyrra festu þau kaup á gömlum Land Rover 101 sem áður var í eigu breska hersins og hafa innrettað hann sem heimili. Hann er appelsínugulur að innan sem utan og hefur fengið nafnið Egill í höfuðið á Agli Skallagrímssyni en hjónunum þótti liturinn minna á hið íslenska Egils appelsín.

- ve / sjá bílar

Gekkst við því að hafa ekið ölsaður á mann og valdið honum miklum skaða:

Hummer-ökumaðurinn játaði

DÓMSMÁL Jón Kristinn Ásgeirsson játaði fyrir dómi í gær að hafa ekið Hummer-bíl ölsaður á laganema í janúar með þeim afleiðingum að fórnarlambið skaðaðist fyrir lífs-tíð. Jón Kristinn er ákærður fyrir sérstaklega hættulega líkamsárás af gáleysi.

Jón Kristinn ók Hummer-jeppa föður síns, Ásgeirs Þórs Davíðssonar, merktum veitingastaðnum Steak & Play, niður Laugavegin þegar slysið varð við gatnamót Vegamótastígs. Vitni sögðu hann hafa ekið of greitt.

Fórnarlambið liggur nú á Grensásdeild Landspítalans og er óvíst hvort maðurinn kemur nokkurn

tímann til með að ná sér að fullu.

Í Héraðsdómi Reykjavíkur í gær var málið sameinað öðru máli þar sem Jón Kristinn er einnig ákærður, ásamt tveimur öðrum. Þremmingarnir eru ákærðir fyrir að hafa lagt eld að húsi við Kleppsveg í júní og stofnað

lífi manns á miðjum aldri sem þar var innandyra í bráða lífshættu.

Maðurinn sem í húsinu var komst út af eigin rammleik en húsið eyðilagðist. Í bíl mannanna fyrir utan fannst listi yfir fíkniefnaskuldur.

Þremmingarnir eiga von á minnst tveggja ára fangelsi fyrir það brot, verði fallist á kröfu saksóknara. - sh



HUMMER-BÍLL Uptaka er til af því þegar Jón Kristinn ekur bíl eins og þessum yfir manninn. FRÉTTABLAÐIÐ/VILHELM

Sjö nýjar minjagripaverslanir í miðbænum

Sjö nýjar minjagripaverslanir hafa opnað í miðborginni. Framkvæmdastjóri Global Refund segir ferðamenn eyða miklu meiru, þótt þeir séu ekki fleiri en áður. Verslunarstjóri Rammagerðarinnar finnur ekki fyrir aukinni samkeppni.

VERSLUN Sjö nýjar minjagripaverslanir hafa opnað í miðborginni frá því í maí og eru þær nú sextán. Ef bókabúðirnar eru taldar með, sem breytast að einhverju leyti í minjagripaverslanir á sumrin, eru þær níttján. Þetta segir Helgi Hrnannar Jónsson, framkvæmdastjóri Global Refund, sem annast umsýslu Tax Free á Íslandi.

„Sumt af þessu er eðlileg aukning því það eru alltaf einhverjir sem opna fyrir hvert ferðamannatímabil,“ segir Helgi. Sérstaklega hafa margar opnað á Skólavörðustígnum og eru nú fjórar neðst á Skólavörðustígnum.

„Það sem er jákvætt við þetta er að það eru nýir aðilar að koma inn á markaðinn,“ segir Helgi en segir erfitt að skilgreina minjagripaverslanirnar þar sem margar séu blandaðar verslanir.

En hvað veldur? „Þetta má rekja til tveggja þátta. Það er annars vegar lágt gengi krónunnar og ferðamenn eru því að eyða miklu meiru. Síðan virðist fólk vera að leita að nýjum tækifærum í atvinnurekstri,“ segir Helgi.

Global Refund hefur tekið ræki-lega eftir aukningunni, að sögn Helga, og er meðaltalsávisun frá ferðamönnum, sem leita eftir Tax Free, nú töluvert hærri en hefur verið. Ferðamenn eyði meiru þótt þeir séu ekki fleiri en undanfarin ár.

Bjarni Jónsson, annar eigenda Nordic Store ehf., minjagripabúðar sem opnuð var í maí á Skólavörðustíg, segir reksturinn hafa gengið vel. Hann segir Nordic Store öðruvísi minjagripabúð en hinar.



RAMMAGERÐIN Verslunarstjóri Rammagerðarinnar segir ólíklegt að nýju verslanirnar haldi út veturinn. Segist hann ekki finna fyrir samkeppni. FRÉTTABLAÐIÐ/VALLI



NORDIC STORE Búðin er öðruvísi minjagripabúð, að sögn eiganda. Hann segir búðina einbeita sér að íslenski hönnun, skartgripum og snyrtivörum.

„Við erum öðruvísi búð þannig að við erum ekki í samkeppni nema á afmörkuðum sviðum. Við seljum ekki þessa litlu minjagripa eins og margar búðir heldur erum við með fjölbreytt úrval af íslenski

hönnun, skartgripum, snyrtivörum, tónlist, lopavörum, sælgæti og bókum. Allt íslenskar vörur,“ segir Bjarni.

Hilmar Már Aðalsteinsson, verslunarstjóri Rammagerðarinnar, sem stofnuð var árið 1946, segir fyrirtækið ekki finna fyrir aukinni samkeppni, þrátt fyrir gríðarlega fjölgun minjagripaverslana.

„Við höldum okkar ótrúlega vel og höfum opnað þrjár nýjar búðir, á Skólavörðustíg, á Akureyri og Egilsstöðum. Þetta er auðveldara fyrir okkur þar sem við höfum ákveðið samkeppnisforskt vegna aðfanga,“ segir Hilmar. Hann segir að í seinni hluta ágúst hrynji sala niður og hann eftast um að nýju verslanirnar haldi út veturinn.

vidir@frettabladid.is

Taldir hafa sviðið út stórfé:

Svikahrappar eru í einangrun

LÖGREGLUMÁL Tveir ungir menn, fæddir 1989 og 1990, sem grunaðir eru um stórfellt skjalafals, blekkingar og fjársvik, eru látnir sæta einangrun í gæsluvarðhaldi vegna alvarleika málsins. Þetta kemur fram í gæsluvarðhaldsúrskurði yfir mönnum.

Mennirnir eru taldir hafa sviðið minnst fimmtíu milljónir út úr tveimur hlutafélögum og Íbúðalánasjóði, með því meðal annars að taka yfir stjórn fyrirtækjanna.

Líkt og fram hefur komið í Fréttablaðinu, segir í úrskurðinum að grunur leiki á um að fleiri séu viðriðin málið. Fleiri höfðu þó ekki verið handteknir í gær. - sh

Aung San Suu Kyi í Búrma:

Viðurkenning frá Amnesty

BÚRMA, AP Nóbelsverðlaunahafinn Aung San Suu Kyi, sem hefur árum saman verið í stofufangelsi í Búrma, fékk í gær æðstu viðurkenningu mannréttindasamtakanna Amnesty International.

Suu Kyi var í gær gerð að samviskufulltrúa samtakanna, sama daginn og málflutningi í réttarhöldum yfir henni átti að ljúka.

Amnesty vonast til að viðurkenningin verði til þess að herforingjastjórnin hiki við að beita hana frekari hörku.

Talið er að herforingjastjórnin ætli að halda henni í stofufangelsi þangað til boðuðum kosningum á næsta ári verður lokið. - gb



AUNG SAN SUU KYI

Gjaldþrot íslensku bankanna:

Sveitarstjórnir á Bretlandi endurheimta fé

EFNAHAGSMÁL Breska sveitarstjórnin í norðaustur Lincoln-skíri gerir ráð fyrir að endurheimta um helming af 4,5 milljóna punda innstæðu þess í Kaupthing Singer og Friedlander (KSF). Heildarinnstæðan jafngildir um 950 milljónum króna. Gert er ráð fyrir að greiða út fyrsta hluta innstæðunnar í lok þessa mánaðar og nemur greiðslan 903 þúsund pundum.

Þar að auki átti sveitarstjórnin 2,5 milljónir punda í Landsbankanum í Bretlandi. Gert er ráð fyrir að 83 prósent af þeirri fjárhæð endurheimtist, eða um tvær milljónir punda. - þpa

Stjórnendur Glitnis sagðir hafa bjargað eigin fé fyrir ríkisvæðingu bankans:

Forðuðu hundruðum milljóna

BANKAHRUN Í skýrslu endurskoðunarfyrtækisins Ernst og Young um Glitni kemur fram að forstjóri Glitnis, Lárus Welding, og fyrrverandi forstjóri, Bjarni Ármannsson, hafi flutt hundruð milljóna úr landi rétt fyrir yfirtöku ríkisins á bankanum. Þetta kom fram í fréttum RÚV í gærkvöldi, en fréttastofan hefur hluta skýrslunnar undir höndum.

Þannig tæmdi Lárus Welding 318 milljónir af reikningi sínum í september. Ekki finnst færsla úr landi á nafni Lárusar, en nokkrum dögum síðar færði eiginkona hans 325 milljónir króna til Bretlands.

Bjarni Ármannsson færði 262 milljónir króna úr landi í nokkrum færslum í september. Þannig fóru 85 milljónir tæpri viku fyrir yfirtöku ríkisins á bankanum.

Þá er, samkvæmt RÚV, nefnt í skýrslunni að Einar Sveinsson, sem sat áður í stjórn Glitnis, hafi flutt tæpar 170 milljónir króna til Noregs 25. september; tveimur virkum dögum áður en ríkið yfirtók bankann.

Stöð 2 fullyrkti í gær að nokkrir auðmenn hefðu flutt um 12,5 milljarða úr landi af reikningum í



GLITNISMENN Lárus Welding, Bjarni Ármannsson og Einar Sveinsson.

Straumi. Stöð 2 hélt því fram að þeirra á meðal væru Björgólfur Thor Björgólfsson, Björgólfur Guðmundsson, Magnús Þorsteinsson, og Karl Wernersson. Björgólfur Thor og Karl neituðu því alfaríð í gærkvöld. - kóp

Borgarferð

Ferð eldri borgara til Berlínar

11.-14. sept. 2009

79.900 kr.

Verð á mann í tvíbýli:
Fararstjóri Lilja Hilmarsdóttir
Vinsamlegast sendið fyrirspurnir á info@expressferdir.is eða hringið í síma 5 900 692.

Innifalið: Flug með sköttum og öðrum greiðslum, gisting á 4* Park Inn Hotel ásamt morgunverði og íslensk fararstjórn.

Nánari upplýsingar á expressferdir.is eða í síma 5 900 100.

Tölvan sem klárar skólann með þér



INSPIRON™ 15
Intel® Centrino® 2 Processor Technology
með Intel® Core™2 Duo processor
P8600 2.40GHz, 1066MHz FSB, 3MB L2 Cache

Fæst í ýmsum litum.

VERÐ frá

119.900 kr.



Celeron, Celeron Inside, Centrino, Centrino Inside, Core Inside, Intel, Intel Logo, Intel Atom, Intel Atom Inside, Intel Core, Intel Inside, Intel Inside Logo, Intel Viiv, Intel vPro, Itanium, Itanium Inside, Pentium, Pentium Inside, Viiv Inside, vPro Inside, Xeon, and Xeon Inside are trademarks of Intel Corporation in the U.S. and other countries. For more information about the Intel processor feature rating, please refer to www.intel.com/go/rating.

Allar upplýsingar birtar með fyrirvara um prentvillur og ófyrirsjáanlegar breytingar. Öll tilboð gilda á meðan birgðir endast. Verð getur breyst án fyrirvara.



Explorer lítil mús

Lítill mús með Microsoft BlueTrack tækni sem hægt er að nota á nánast hvaða undirlagi sem er.

VERÐ

7.390 kr.



USB minnislyklar

Nettur og lítur minnislykill (svartur, blár, bleikur) sem fæst í 4 GB, 8 GB 16 GB útfærslu.

VERÐ frá

2.490 kr.



Bluetooth stereo heyrnartól

Bluetooth stereo heyrnartól frá Dell. Smella nett utan um eyru og fyrir aftan höfuð. Engar snúrur, ekkert vesen.

VERÐ

8.990 kr.



Office Home and Student 2007

Innihald: Word 2007, Excel 2007, PowerPoint 2007, OneNote 2007. Skólaleyfi fyrir 3 vélar.

VERÐ

18.990 kr.



Nylon fartölvu-bakpoki

Hentar fartölvum með allt að 16" skjái. Skjala- og auka-hlutahólf með rennilás. Stillanleg axlar- og mittisól.

VERÐ

8.990 kr.



Trend Internet Security 2009 vírusvörn

Alhliða vörn fyrir tölvur. Eldveggur. Spam vörn.

VERÐ

5.990 kr.

Það er til lausn á öllu

www.ejs.is ▶ Grensásvegi 10, Reykjavík ▶ Sími 563 3000 ▶ Tryggvabraut 10, Akureyri ▶ Sími 463 3000



GJALDMÍÐLAR	KAUP SALA
Bandaríkjadalur	125,23 125,83
Sterlingspund	206,24 207,24
Evra	178,84 179,84
Dönsk króna	24,02 24,16
Norsk króna	20,254 20,374
Sænsk króna	16,966 17,066
Japanskt jen	1,315 1,3226

SDR	195,22	196,38
-----	--------	--------

GENGISVÍSITALA KRÓNUNNAR

218,2449

HEIMILD: Seðlabanki Íslands

Engin ákvörðun enn:

Afskriftir láns Björgólfsfeðga

VIÐSKIPTI Ekki er búið að taka ákvörðun um afskriftir láns til Björgólfsfeðga. Lánið er til komið



BJÖRGÓLFUR GUÐMUNDSSON

vegna kaupa þeirra á Landsbanka Íslands árið 2002. Þetta staðfesti Finnur Sveinbjörnsson, bankastjóri Nýja Kaupþings, í samtali við Fréttablaðið. Greint var frá því í Fréttablaðinu í byrjun júlí að Björgólfur Thor Björgólfsson og faðir hans, Björgólfur Guðmundsson, hefðu boðist til að greiða um 40 til 50 prósent af eftirstandandi skuld við Kaupþing sem talin er nema 5,9 milljörðum króna. - bpa

Ríkisstjóri Alaska hættir:

Palin gagnrýnir fjölmiðlana

ALASKA, AP Sarah Palin, ríkisstjóri Alaska og varaforsetaframbjóðandi Repúblikana fyrir síðustu forsetakosningar, gagnrýndi fjölmiðla harðlega þegar hún lét af embætti sínu á sunnudag. Sean Parnell vararíkisstjóri hefur nú tekið sæti Palin sem ríkisstjóri ríkisins.

Palin sagðist ætla að halda áfram að berjast á vettvangi stjórnvalda, en um eitt og hálf ár er eftir af kjörtímabili hennar. - kga

LEIÐRÉTTING

Í frétt í gær af nýrri flugleið Icelandair til Seattle í Bandaríkjunum var áætluð ársvelta ranglega sögð 35 milljarðar króna. Hún nemur 35 milljörðum Bandaríkjadala, eða um 5 milljörðum króna. Framkvæmdastjóri Icelandair heitir Birkir Hólm Guðnason.

Ísraelskir ráðamenn á fundum með fulltrúum Bandaríkjamanna:

Reynt að þrýsta á Ísraelsstjórn

JERÚSALEM, AP George Mitchell, sendifulltrúi Bandaríkjanna í Mið-Austurlöndum, og Robert Gates, varnarmálaráðherra Bandaríkjanna, leggja nú hart að Benjamin Netanjahú, forsætisráðherra Ísraels, og Ehud Barak varnarmálaráðherra um að hefja á ný samningaviðræður við Palestínumenn.

Þeir Mitchell og Gates munu funda stíft með ísraelskum og palestínskum ráðamönnum í vikunni. Einnig hitta þeir ráðamenn í nágrannaríkjunum að máli.

Bandaríkjamenn hafa lagt áherslu á að Ísraelar stöðvi frekari framkvæmdir á landtökusvæðum Ísraels á Vesturbakkanum og



NETANJAHÚ OG GATES Forsætisráðherra Ísraels ásamt varnarmálaráðherra Bandaríkjanna í Jerúsalem í gær.

FRÉTTABLAÐIÐ/AP

í Austur-Jerúsalem. Ísraelsstjórn segir framkvæmdirnar hins vegar lið í „náttúrulegum vexti“ landtökusvæðanna.

Bæði Palestínumenn og Arababandalagið hafa sagt að skilyrði þess að viðræður hefjist á ný sé að framkvæmdir á landtökusvæðum verði stöðvaðar. Bandaríkjamenn hafa tekið undir þá kröfu.

Á fundi með Shimon Peres, forseta Ísraels, sagði Mitchell að Ísraelar gætu bætt andrúmslofti með því að takast á við erfið deilumál eins og landtökufólkið.

Bæði Vesturbakkinn og Austur-Jerúsalem eru hertekin svæði, sem Ísraelar náðu á sitt vald árið 1967. Ísraelskir landtökumenn á þessum svæðum eru nú orðnir 300 þúsund talsins.

- gb / kbs

Ummæli Bidens um Rússa:

Fallinn í sama far og Bush

RÚSSLAND, AP Ummæli Joe Biden, varaforseta Bandaríkjanna, þess efnis að efnahagserfiðleikar Rússa geri þá eftirgefna og í samningum við Bandaríkin um ýmis öryggismál, virðast hafa farið fyrir brjósti á Rússum.

Ummælunum var slegið upp á forsiðum flestra stórblaða Rússlands, sem spurðu meðal annars hvort Barack Obama ráði í raun ferðinni í samskiptunum við Rússland.

„Joe Biden var óvænt kominn aftur í sömu kappæðuklækina og Bush-stjórnin,“ sagði í einu blaðanna.

- gb

Voru bara í skemmtisiglingu

Enginn sakborninganna í stærsta fíkniefnamáli Íslandssögunnar kannast við að hafa ætlað að flytja til landsins fíkniefni. Tollverðir leituðu í skútunni við Holland. Mikið er um tilviljanir, ef marka má ákærðu.

DÓMSMÁL Hópur hollenskra tollvarða fór um borð í skútuna Sirtaki, sem talið er að hafi flutt yfir hundrað kíló af fíkniefnum áleiðis til Íslands, við strendur Hollands áður en hún lagði af stað. Þeir fundu hins vegar engin fíkniefni í henni. Þetta kom fram við aðalmeðferð málsins í Héraðsdómi Reykjavíkur í gær.

Sex eru ákærðir í málinu. Hollendingurinn Peter Rabe, Rúnar Þór Róbertsson og Árni Hrafn Ásbjörnsson eru ákærðir fyrir að sigla með efnin á skútunni Sirtaki frá Belgíu áleiðis til Íslands, og koma þeim í hendur hinna nokkra tugi sjómanna frá landi. Jónas Árni Lúdvíksson og Halldór Hlíðar Bergmundsson eru ákærðir fyrir að sigla til móts við skútuna á gúmmibáti og taka við efnunum, og Pétur Kúld Pétursson er ákærður fyrir að taka síðan við fíkniefnunum í landi.

Sakborningarnir þrír sem handteknir voru á skútunni og verjendur þeirra reyndu í gær að telja réttinum trú um að skútan Sirtaki hefði aldrei komið nærri gúmmibátinum og að um borð í henni hefðu ekki verið nein fíkniefni. Þeir hefðu einungis verið í skemmtisiglingu og því hlýti að hafa verið um aðra skútu að ræða sem hefði borið fíkniefnin.

Ýmislegt í gögnum lögreglu bendir þó til hins gagnstæða. Til dæmis bar Halldór Hlíðar, sem sigldi á gúmmibátinum til móts við skútuna með Jónasi Árna, að hann hefði séð Peter Rabe og Árna Hrafn um borð í skútunni. Enn fremur hefur lögregla rakið notkun gervihnattasíma sem Jónas hringdi í úr landi og komist að því að hann var um borð í skútunni. Síminn var skráður á Rúnar Þór.

Þeir skýrðu flótta sinn undan Landhelgisgæslunni og sérsveitarmönnum með því að veður hefði verið vont og þeir hefðu heldur viljað sigla til Færeyja en snúa aftur til Íslands. Því hafi þeir ekki sinnt stöðvunarmerkjum.

Premeningarnir í landi, Jónas, Halldór og Pétur, játa allir sök að hluta, en segjast hafa haldið að þeir væru að sækja stera en ekki fíkniefni. Jónas, sem fékk hina tvo til verksins, sagðist ekki vilja greina frá því hver bað hann um innflutninginn af ötta við hefndaradgerðir. Honum hefði verið hóttað þegar hann dvaldi á Litla-Hrauni.

Aðalmeðferðinni verður fram haldið í dag. stigur@frettabladid.is



DIYGILEGA VARÐIR Meintur höfuðpaur í málinu, Peter Rabe, ræðir við dómtúlk. Við hlið hans situr Rúnar Þór Róbertsson vinur hans.

FRÉTTABLAÐIÐ / GVA

NENNTU EKKI AÐ SÆKJA HULDUKONUR

Svo virðist sem þremmingarnir á skútunni hafi ætlað að afvegaleiða yfirvöld með því að skrá þrjár huldukonur sem farþega skútunnar, tvær með íslensk nöfn og eina með hollenskt. Þannig hefðu þeir virst á hefðbundnu ferðalagi með kærustum sínum.

Stúlkurnar þrjár komu hins vegar aldrei um borð og reyndust við nánari eftirgrennslan lögreglu ekki vera til í raun og veru. Mennirnir skýrðu svo frá fyrir dómi að stúlkurnar væru vændiskonur sem þeir hefðu ekki nennt að sækja í aðra hollenska höfn.

TILVILJANIR Á TILVILJANIR OFAN

Ef marka má vitnisburð sakborninga hafa æði margar tilviljanir gert þá grunsamlega í augum yfirvalda.

■ Pétur Kúld Pétursson flaug til Amsterdam í mars. Í sama flugi var Rúnar Þór Róbertsson. Pétur segist þó aldrei nokkurn tíma hafa hitt Rúnar fyrir handtökuna. Spurður hvort hann hefði snætt með Rúnari, Jónasi Árna, Peter Rabe og Árna Hrafn í Amsterdam sagði hann svo ekki vera.

■ Árni Hrafn sagðist hafa farið til Amsterdam til að gera upp hús fyrir Peter Rabe. Áður en hann hafi farið af stað hafi hús Peters hins vegar brunnið til grunna. Þeir hafi því ákveðið að fara í skútusiglingu í staðinn.

■ Um borð í skútunni fannst taska utan af fartölvu og ýmsar snúrur henni tengdar. Fartölvan var þó hvergi sjáanleg. Þá hefur lögregla rakið símtöl og komist að því að gervihnattasími í eigu Rúnars var notaður um borð. Rúnar og Peter segja að bæði síminn og tölvan hafi brunnið inni í húsi Peters í Amsterdam.

■ Spurður hvernig á því standi að sími með hans eigandakóða hafi verið notaður nokkrum sinnum á sjóleiðinni frá Belgíu til Íslands, segir Rúnar að einhver honum ótengdur á nálægri skútu, sem væri hin raunverulega smyglskúta, hljóti að hafa verið með sams konar gervihnattasíma „klónaðan“ af hans eigin síma.

TÖFRASTUNDIR VISA Í SUMAR

NOTAÐU FREKAR VISA

ÞÚ GÆTIR UNNIÐ Á HVERJUM DEGI!

100 stórglæsilegir ferðavinningar að verðmæti yfir 4.000.000 kr.

VISA

www.valitor.is

VEÐURSPÁ

Sigurður Þ. Ragnarsson Veðurfræðingur

GÓÐVIÐRI UM NÆSTU HELGI

Einkar hagstæðar veðurhorfur verða á landinu næstu helgi, verslunarmannahelgina. Vindur verður hægur um allt land og það eru góð tíðindi. Úrkoman verður helst norðan og austan til á landinu og þá á laugardeginum en segja má almennt að landið verði í þurrari kantinum. Sólríkt gæti orðið sunnanlands og vestan með hlýindum.

Á MORGUN Norðaustan 8-13 m/s NV til annars hæg austlægt átt.

FIMMTUDAGUR Norðan 3-8 m/s

HEIMURINN

Alicante	29°
Amsterdam	23°
Basel	24°
Berlín	24°
Billund	21°
Eindhoven	23°
Frankfurt	26°
Friedrichshafen	24°
Gautaborg	21°
Kaupmannahöfn	24°
Las Palmas	30°
London	22°
New York	30°
Orlando	33°
Ósló	23°
París	26°
Róm	34°
Stokkhólmur	21°

Vindhraði er í m/s. Hitastig eru í °C. Gildistími korta er um hádegi.

SAMAN FINNUM VIÐ RÉTTA LEIÐ

SKULDAAÐLÖGUN

Nýi Kaupþing banki kynnir nýtt úrræði fyrir fólk í greiðsluvanda. Með Skuldaaðlögun eru lán aðlöguð greiðslugetu viðskiptavina bankans. Skuldaaðlögun er einföld og sveigjanleg leið til að leiðrétta stöðuna.

Skuldaaðlögun er enn ein lausnin sem Nýi Kaupþing banki býður viðskiptavinum til að takast á við erfiðan fjárhag. Meðal þeirra leiða sem bankinn gefur kost á eru:

- Skuldaaðlögun
- Lenging lánstíma
- Breyting á lánaskilmálum
- Tímabundin frestun afborgana
- Ráðgjöf
- Greiðslujöfnun
- Ekkert uppgreiðslugjald
- Innágreiðslur lána í Netbanka
- Stöðumat
- Heimilisbókhald
- Lífeyris- og tryggingamál
- Netdreifing/útgjaldadreifing

VIÐ GETUM LEYST MÁLIN Í SAMEININGU

Fáðu ítarlegri upplýsingar um Skuldaaðlögun og önnur úrræði á www.kaupthing.is, hafðu samband í síma 444 7000 eða komdu við í næsta útibúi Nýja Kaupþings banka.

NÝI KAUPÞING BANKI

KJÖRKASSINN



Ætti Jón Bjarnason að hætta sem ráðherra fyrst hann er ósammála ESB-stefnu stjórnarinnar?

Já	42,4%
Nei	57,6%

SPURNING DAGSINS Í DAG

Hefur þú keyrt undir dhryfum áfengis?

Segðu skoðun þína á Vísir.is



Seðlabanki Bandaríkjanna:

Gagnrýna bankastjóra

BANDARÍKIN Ben Bernanke, bankastjóri Seðlabanka Bandaríkjanna, segir aðgerðir bankans nauðsynlegar til að hindra að kreppan mikla frá 1930 endurtaki sig.



BEN BERNAKE

Þetta sagði hann á blaðamannafundi í Missouri-ríki. Bernanke hefur legið undir mikilli gagnrýni undanfarið vegna fjáruþlutana bankans við endurreisn hagkerfisins. Meðal gagnrýnenda er hinn 93 ára gamli peningamálahagfræðingur, Anna Schwartz, sem skrifaði harðorða grein í New York Times þar sem hún krefst þess að Bernanke verði ekki endurskipaður sem seðlabankastjóri á næsta ári.

- bpa



DAVID MILIBAND Utanríkisráðherra Bretlands á NATO-fundi. FRÉTTABLAÐIÐ/AP

Utanríkisráðherra Breta:

Brýnt að semja við talibana

AFGANISTAN, AP David Miliband, utanríkisráðherra Breta, leggur nú mikla áherslu á að stjórn Afganistans semji við höfsöm öfl innan talibanahreyfingarinnar um þátttöku þeirra í afgönsk-um stjórn málu og kosningum í næsta mánuði.

„Fyrirverandi talibanar sitja á þingi,“ sagði hann í ræðu í höfuðstöðvum NATO í Brussel í gær. „Þannig að engin ástæða er til þess að liðsmenn í uppreisninni nú geti ekki fylgt í kjölfarið, svo fremi sem þeir eru reiðubúnir til að taka þátt í friðsamlegri framtíð og viðurkenna stjórnarskrá Afganistans.“

Hamid Karzai, forseti Afganistans, hefur reyndar þegar gert samning við talibana í héraði í norðvesturhluta landsins um vopnahlé fram yfir kosningar.

- gb

EVROÞUSAMBANDIÐ OG ATVINNULEYSI

Ísland undir meðaltali

Meðalatvinnuleysi í löndum ESB var 8,9 prósent í byrjun sumars og er talið að um 22 milljónir manna séu án atvinnu. Spáð er að atvinnuleysi muni vaxa á komandi mánuðum. Á Íslandi er atvinnuleysi lægra, eða um 8,7 prósent. Mest er atvinnuleysi, í löndum ESB, á Spáni, eða um 18,7 prósent. Einnig er atvinnuleysi mjög mikið í Eyrstrasaltslöndunum.

Minnsta atvinnuleysið í ESB-löndunum er í Hollandi, eða um 3,2 prósent. Atvinnuleysið er einnig lítið í Austur-Evrópu, til dæmis í Slóveníu, 5,9 prósent, og í Tékklandi, 6,1 prósent.

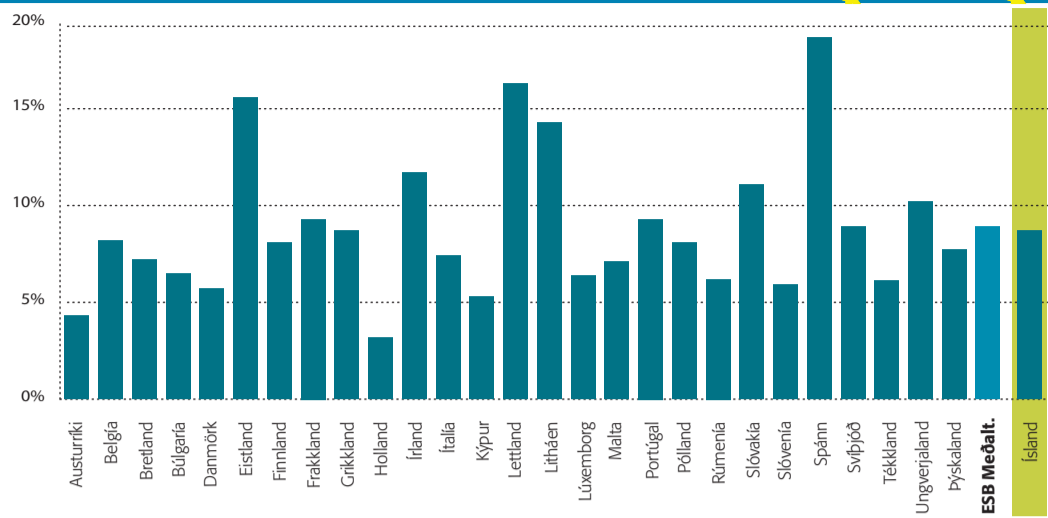

Gott gengi í upphafi varð okkur að falli

Í bókinni Why Iceland? skrifar Ásgeir Jónsson um aðdraganda og helstu ástæður hrunsins hérlendis. Gott gengi í upphafi hafi laðað mikið fjármagn hingað til lands sem hafi gert fallið hærra. Hann neitar ekki sinni ábyrgð.

EFNAHAGSMÁL „Eitt af því sem varð Íslandi að falli var gott gengi í upphafi. Efnahagsbætur eftir hrun þorsksins 1988 og opnun landsins á tíunda áratugnum gáfu landsmönnum góðan aðgang að erlendum fjármagnsmörkuðum og sköpuðu forsendur fyrir 15 ára velmegunartíma,“ segir Ásgeir Jónsson, hagfræðingur og forstöðumaður greiningardeildar Nýja Kaupþings. „En því miður fórum við fram úr sjálfum okkur undir lokin með hrappallegum afleiðingum.“

Á föstudag kom út bók eftir Ásgeir sem ber heitið Why Iceland? eða Af hverju Ísland? Í bókinni fjallar Ásgeir um aðdraganda hrunsins og hvað hafi farið úrskeiðis hérlendis. Ásgeir lýsir meðal annars stöðutöku erlendra vogunarsjóða gegn krónunni. Hann segir að frá árinu 2006 hafi Íslendingar litið útrás bankanna öðrum augum en útlendingar. Íslendingar hafi séð yfirtökur á erlendum stofnunum sem alþjóðavæðingu og áhættudreifingu en erlendir aðilar hafi séð hana sem stækkun íslenska bankakerfisins.

Hann segir að bankahrunið sjálft hafi ekki verið óumflýjanlegt. Því miður hafi íslenska bankarnir byrjað of seint að selja eignir þó allar aðgerðir hefðu ávallt verið sársaukafullar. Ekki hafi heldur verið til nægur gjaldþyrirforði til þess að yfirvöld gætu gripið inn í með trúverðugum hætti. Einnig skorti tilfinnanna samvinnu milli Seðlabankans og bankanna. „Það sem gerði þó lokaútslagið var alger neitun frá stærstu seðlabönkum hins vestræna heims að koma Íslandi til hjálpar.“

Aðspurður segir Ásgeir bókina ekki vera persónulegt uppgjör við



ENGINN ÍSLENDINGUR SAMUR EFTIR ATBURÐI VETRARINS Ásgeir Jónsson er forstöðumaður greiningardeildar Nýja Kaupþings auk þess sem hann er lektor við Háskóla Íslands. Bók Ásgeirs er gefin út á ensku af hinu virta útgáfufyrirtæki McGraw Hill. Stefnt er að því að gefa bókina út í íslenski þýðingu í lok september.

FRÉTTABLAÐIÐ/ARNÞÓR

En því miður fórum við fram úr sjálfum okkur undir lokin með hrappallegum afleiðingum.

ÁSGEIR JÓNSSON
HÖFUNDIR WHY ICELAND?

þátttöku sína í íslenska bankaævintýrinu. Hann sé aðeins sögu- maður og reyni að sýna heildarleika sem slíkur. „Ég neita þó ekki minni ábyrgð,“ segir hann. Það sé þó nokkuð annað að horfa fram en aftur. Honum finnst þó nokkurrar ósanngirni gæta í umræðunni um hvað greiningardeildirn-

ar eigi að hafa sagt og ekki sagt. Hann bendir á að sérfræðingar Citigroup hafi mælt með kaupum á hlutabréfum í Kaupþingi í júlí 2007.

„Staðreyndin er þó sú að nær enginn bjóst við því að fjármálakreppan yrði jafn djúp og raun bar vitni og í kjölfarið er ljóst að mörg viðtekin lögmál í bankarekstri verða nú tekin til endurskoðunar. Það nægir að nefna að árið 2008 hafði enginn banki í Evrópu orðið gjaldþrota í þrjátíu ár. Þar fyrir utan er líklega enginn Íslendingur samur eftir atburði vetrarins – ég er þar vitanlega meðtalinn.“

bta@frettabladid.is

Lánveitingar banka til tengdra aðila ekki alvarlegustu málin segir forstjóri FME:

Engin mál borist saksóknara

VIÐSKIPTI Búast má við því að rannsóknum Fjármálaeftirlitsins (FME) á lánveitingum viðskiptabankanna þriggja til tengdra aðila ljúki fyrir lok ágúst, segir Gunnar Andersen, forstjóri FME.

Þegar rannsókn er lokið verður ákveðið hvort málin fara til Ólafs Þórs Haukssonar, sérstaks saksóknara vegna bankahrunsins, eða hvort þau verða látin niður falla. Engin slík mál hafa borist embættinu enn, segir Ólafur.

Gunnar segir önnur mál en lánveitingar banka til aðila tengdum eigendum þeirra mun alvarlegri í augum FME. Þar megi til dæmis nefna grun um markaðsmisnotk-



GUNNAR ANDERSEN

ÓLAFUR ÞÓR HAUKSSON

un, innherjaviðskipti og önnur dæmi um slæma viðskiptahætti og óskiljanlegar ákvarðanir.

Ríkisútvarpið leiddi að því líkur í frétt á sunnudag að Landsbankinn hafi lánað félögum tengdum

stjórnendum bankans hærra upphæð en leyfilegt hafi verið. Í yfirlýsingu frá fyrirverandi eigendum bankans er frétt Ríkisútvarpsins sögð röng. Lög banni lánveitingar til tengdra aðila umfram ákveðið hlutfall, en það eigi ekki við þegar um yfirtökur eldri lána og ábyrgða sé að ræða.

Gunnar segir reglu um hlutfall útlána til tengdra aðila ófrávikjanlega. Þegar hlutfallið hafi orðið of hátt, til dæmis vegna gengisbreytinga eða samruna, hafi verið veittur tímafrestur til að laga hlutfallið. Slíkt hafi nokkrum sinnum komið fyrir, sér vitanlega.

- bj



VIÐ UPPHAF FERÐAR Þeir Ómar Ragnarsson og Einar Vilhjálmsson keyrðu hringveginn á alíslensku eldsneyti.

Keyrðu hringveginn á metani:

Ferðin opnaði nýjan heim

SAMGÖNGUR Einar Vilhjálmsson, fyrirverandi spjótastari og skólástjóri, og Ómar Ragnarsson skemmtikraftur luku hringferð sinni á metanbíl á sunnudag. Lögðu þeir af stað á föstudag og keyrðu eingöngu á íslensku metangasi en aldrei fyrr hefur hringvegurinn verið ekin á bíl knúnum alíslensku eldsneyti.

„Þetta gekk frábærlega vel og opnaði nýjan heim fyrir mér,“ sagði Ómar Ragnarsson eftir ferðalagið í gær. „Aðalatriðið er að maður finnur engan mun á þessum bíl og venjulegum bíl. Maður kemst alveg jafn hratt ef ekki bara hraðar,“ segir Ómar.

Metanið er unnið úr svokölluðu hauggasi sem er gas úr úrgangi af ruslahaugum landsins. Notuð er sama vél í metanbíla en litlu stykki breytt sem dreifir metani inn í brunahólfin í staðinn fyrir olíu.

- vsp

Bók Nóbelsverðlaunahafa:

Bók Krugmans þýdd á íslensku

EFNAHAGSMÁL Nýlega kom út í íslenski þýðingu bókina Aftur til kreppuhagfræði: Krisan 2008

eftir nóbelsverðlaunahafann Paul Krugman. Bókin heitir á frummálinu The Return of Depression Economics and the Crisis of 2008. Bókin er þýdd af Elínu Guðmundsdóttur og gefin út af Urði Bókafélagi.

Bókin kom upphaflega út árið 1999 og fjallaði um þau efnahagsvanddræði sem lönd í Asíu höfðu lent í um miðjan síðasta áratug. Krugman endurgerði bókina með áherslu á hvað fór úrskeiðis í aðdraganda þeirrar krísu sem nú ríkir.

- bpa

SUÐURLAND

Lönduðu í Bakkafjöruhöfn

Afla var landað í fyrsta sinn í nýrri Bakkafjöruhöfn á Landeyjasandi fyrir helgina. Frá þessu er greint á heimasíðunni sudurland.is. Aflinn voru þrjár þorskar sem veiddust á stöng. Rúmlega sextíu ár eru liðin frá því að afla var síðast landað á Landeyjasandi.

25% afsláttur af öllum Jeva töskskum



Vandaðar skólatöskur



Gildir til 4. ágúst á meðan birgðir endast.

HAGKAUP
Ein ferð betra verð

ÓDÝRT Í HAGKAUP



HAGKAUPS
GRILLÆRI
1.429 kr/kg.
Merkt verð 2.199.-



KRYDDLEGNAR
NAUTAKÓTELETTUR
1.598 kr/kg.
Merkt verð 1.998.-



NAUTAAT BORGARAR
4*80GR M/BRAUDI
499 kr/pk.



JENSENS
BBQ SVÍNARIF
1.599 kr/pk.

Gildir til 2. ágúst eða á meðan birgðir endast.

HAGKAUP

Ein ferð betra verð

Framkvæmdastjóri Samtaka iðnaðarins segir þungt hljóð í félagsmönnum:

Tæplega 30 prósentu aukning

EFNAHAGSMÁL Alls hafa 508 fyrirtæki verið tekin til gjaldþrotaskipta á fyrstu sex mánuðum ársins samanborið við 393 á sama tímabili fyrir ári. Þetta er rétt rúmlega 29 prósentu aukning á milli ára. Fjöldi gjaldþrota í júní var svipaður og fyrir ári, rétt rúmlega 90 talsins.

Það sem af er ári hefur gjaldþrotum í bygginga- og mannvirkjagerð, fjölgað mest, aukist úr 71 í 134. Hlutfallslega er aukningin þó mest í fjármála- og váttryggingastarfsemi en alls voru sjö gjaldþrot fyrir ári en 28 í ár. Gjaldþrotum í landbúnaði hefur hins vegar fækkað, og í fiskveiðum úr 32 í 17.



FRAMKVÆMDASTJÓRI SI Jón Steindór Valdimarsson vonar að botninum sé náð í samdrætti framkvæmda og það fari að lifna við á næstunni.

FRÉTTABLAÐIÐ/TEITUR

Jón Steindór Valdimarsson, framkvæmdastjóri Samtaka iðnað-

arins, segir að hann voni að botninum sé að verða náð og framkvæmdir fari að aukast á næstunni. „En það er alveg ljóst að umsvif byggingariðnaðarins verður ekki svipur hjá sjón frá því sem áður var.“ Hann segir almennt mjög þungt hljóð í mönnum og margir hafi selt tæki, vélar og sagt upp starfsfólki en það hafi jafnvel ekki dugað til.

Jón vonast til að eftir að endurreisn bankakerfisins ljúki um miðjan mánuðinn þá verði auðveldara um vik að fá svör við þeim brýnu málum sem lúta að fjárhagslegri endurskipulagningu fyrirtækja. „Það er ekki hægt að ýta þessu lengur á undan sér.“

- bpa

Engin hraðleið í ESB en samt styttri leið

Framkvæmdastjórn Evrópusambandsins mun á næstu mánuðum gera ítarlega úttekt á íslensku stjórnkerfi til að meta hæfni landsins til aðildar. Olli Rehn segir að úttektin verði unnin með sama hætti og áður hefur verið gert.

EVROPUSAMBANDIÐ Utanríkisráðherrar Evrópusambandsins samþykktu á fundi sínum í Brussel í gær aðildarumsókn Íslands og vísuðu henni til framkvæmdastjórnar sambandsins, sem þarf að skila álitinu sínu áður en eiginlegar aðildarviðræður geta hafist.

Utanríkisráðherrarnir lögðu sumir hverjir sérstaka áherslu á að Ísland fái enga sérmeðferð hjá Evrópusambandinu, en hins vegar megi búast við að aðildarviðræður geti gengið nokkuð hratt fyrir sig vegna þess hve nán tengsl Íslands og Evrópusambandsins eru nú þegar.

„Það er engin hraðleið fyrir Ísland en samt frekar styttri leið vegna þess að Ísland er nú þegar þátttakandi í innri markaðnum og Schengen-samstarfinu,“ höfðu erlendar fréttastofur eftir Carl Bildt áður en fundurinn hófst.

Þrjú önnur ríki, Króatía, Makedónía og Tyrkland, hafa þegar sótt um aðild, en ýmsar hindranir hafa verið í vegi fyrir því að aðildarviðræður þeirra gangi hratt fyrir sig.

„Ísland er langt á undan öðrum umsóknarríkjum þar sem 70 prósent af löggjöf Evrópusambandsins hafa nú þegar verið tekin upp þar,“ sagði Vygauður Usackas, utanríkisráðherra Litháens. „Ég vona að vinir okkar og félagar á Balkanskaga skilji það.“

David Miliband, utanríkisráðherra Bretlands, sagði hins vegar



CARL BILDÞ ÁSAMT BENITO FERRERO-WALDNER OG OLLI REHN Utanríkisráðherra Svíþjóðar, sem nú fer með formennsku framkvæmdastjórnar Evrópusambandsins, á blaðamannafundi í gær ásamt utanríkisráðgjafa og stækkunarstjóra sambandsins. Á fundinum sátu einnig fyrir svörum utanríkisráðgjafurinn Javier Solana og Evrópumálaráðherra Svíþjóðar, Cecilia Malmström.

FRÉTTABLAÐIÐ/AP

fráleitt að Ísland fái að fara einhverja hraðleið inn í Evrópusambandið, á kostnað Balkanskagarríkanna: „Þetta snýst ekkert um það að eitt ríki fái forgang umfram önnur, þetta snýst um að öll ríki fái sömu meðferð og sanngjarna,“ sagði hann í viðtali við AP-fréttastofuna.

Málið er nú komið í hendur framkvæmdastjórnar ESB, sem næstu mánuðina tekur saman ítarlega skýrslu um valdastofnanir og lagaumhverfi á Íslandi þar sem

metið er hvort grundvallarskilyrði aðildar séu fyrir hendi.

Sú skýrsla verður send til leiðtoga ESB, sem kemur saman í desember og tekur væntanlega á þeim fundi ákvörðun um hvort fallist skuli á umsókn Íslands. Verði niðurstaðan jákvæð má búast við að eiginlegar aðildarviðræður hefjist í byrjun næsta árs.

„Við verðum bara að taka eitt skref í einu,“ sagði Rehn, sem hefur umsjón með stækkunarferlinu.

gudsteinn@frettabladid.is

Neytendur: Mangó og avókadó eru erfiðir ávextir:

Þolinmæði gagnvart náttúrunni

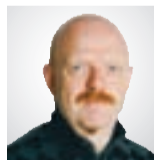

DR. GUNNAR neytendur@frettabladid.is

■ Sendið umboðsmanni neytenda ábendingar eða sparnaðarráð á neytendur@frettabladid.is

Sigurlaug skrifar um vandamál sem margir ættu að kannast við: „Ég hef lent í því ítrekað að kaupa óþroskaða ávexti í Bónus – aðallega mangó og avókadó – sem ég ætla að leyfa að þroskast heima. Þeir líta alltaf jafn vel út að utan en eru svo skemmdir þegar ég opna þá. Þessir ávextir virðast ekkert þroskast meira að utan heldur skemmast að innan. Mér finnst þetta mjög þirrandi þar sem um dýra ávexti er að ræða og þeir lenda iðulega í ruslinu hjá mér. Mig langar að vita hvort það sé verið að verka ávextina á einhvern hátt þannig að þeir líti vel út í búðinni? Þetta er orðið of algengt til að um tilviljun sé að ræða og ég vil ekki trúá að ég sé óheppnasta manneskjan á landinu í þessum málum.“

Haukur Magnússon, framkvæmdastjóri Ávaxtabilsins, segir ólíklegt að þessir ávextir séu verkaðir til að líta sérstaklega vel út. „Hins vegar eru mangó og avókadó með „erfiðustu“ ávöxtunum að því leyti að maður þarf alltaf að vera að kreista þá og káfa á þeim. Kjörneyslutímmin til að nota þá – þegar ávextirnir gefa mátulega eftir – stendur stutt yfir svo það er auðvelt að



Mangó og avókadó eru erfiðir ávextir sem þarf sífellt að vakta svo maður missi ekki af kjörneyslutíma þeirra.

missa af honum. Maður þarf alltaf að vera „á vaktinni“. Eins er gott að temja sér þolinmæði og afslöppun gagnvart náttúrunni. Það er ekki hægt að ætlast til þess að allir ávextir séu alltaf fullkomnir.“

Kristján Már, framkvæmdastjóri innflutningsfyrirtækisins Banana, bætir við: „Við flytjum aðeins bestu fánlegu afbrigðin og tegundirnar inn og frá þeim löndum, sem þau eru fánleg frá á hverjum tíma. Það yrði alveg út úr kú fyrir okkur að fara að reyna að flytja inn einhverja „tæpa“ vöru, þar sem ekki er mögulegt fyrir okkur að skila eða endursenda hana.“



TAX FREE!

22. júlí-8. ágúst

AFNEMUM VIRÐISAUKASKATT AF ÚTILEGUVÖRUM

LEIKFÖNG - TJÖLD - SVEFNPOKAR - VINDSÆNGUR - FERÐAGRILL
GRILLÁHÖLD - KÆLIBOX - TJALDSTÓLAR

Að sjálfsgöðu stendur Húsasmiðjan skil á virðisaukaskatti til ríkissjóðs



H-SPENNA

góð raftæki á lægra verði
í sumarbústaðinn og ferðalagið



1802585

Ferðaspilari
19.995



1802586

FM Útvarp
4.995



1802587

Talstöðvasett
5.995

NÝTT
Í HÚSASMÍÐJUNNI
SKÚTUVOGI, GRAFARHOLTI,
REYKJANESBÆ, SELFOSSI,
BORGARNESI, AKUREYRI.
GERÐU FRÁBÆR KAUP



Allar upplýsingar eru birtar með fyrirvara um prentvillur og myndavíxl og eru háðar lagerstöðu.



GLÍMT VIÐ OFUREFLI Ónefndur skóla-krakki fékk að reyna sig í súmóglímu við fyrrverandi glímukappann Taiichiro Tashima á ströndinni við Tókióborg.

FRÉTTABLAÐIÐ/AP

Ríflega þrjú hundruð tillögur bárust í hönnunarsamkeppni með ull:

Virkjuðu krafta fjölda fólks

MENNING Á fjórða hundruð tillaga bárust í hönnunarsamkeppni Þráður fortíðar til framtíðar, sem hefur það að markmiði að vekja athygli á möguleikum íslenskrar ullar í handverki og hönnun. Tíu verk hafa nú verið tilnefnd til úrslita.

Aðstandendur keppinnar eru himinlifandi yfir þátttökunni. „Ég renndi bara blint í sjóinn og vonaðist auðvitað eftir því að það yrði góð þátttaka en hélt aldrei að það yrði svona gott,“ segir Ester Stefánsdóttir, sem átti hugmyndina að keppinni. „Við náðum greinilega að virkja alls konar fólk, fólk á öllum aldri og bæði

hönnuði og almenna leikmenn.“

Hugmyndin að keppinni kviknaði með kreppunni og sífelldum umræðum um tímabundna virkjanafrafræmdir, að sögn Esterar. Hún ákvað hins vegar að virkja kraft fólksins. „Við höfum íslensku ullina, sem er gullíð okkar, og allan þennan sköpunarkraft. Það vantaði bara umgjörðina.“ Ester fékk hóp kvenna til liðs við sig, þar á meðal Dórótheu Jónsdóttur, framkvæmdastýru Handverkshátíðarinnar í Hrafnagili. Þrjátíu verk voru valin til sýningar á handverkshátíðinni sem verður dagana 7. til 10. ágúst næstkomandi.

- þeb



HJÓLAHNAKKAR Eitt af tíu verkum sem tilnefnd hafa verið til úrslita eru þrjónaðir hjólahnakkar eftir Sigurlínu Jónsdóttur frá Akureyri.

Nýjar reglur í Bretlandi:

Flyta greiðslum innstæðna

BRETLAND Frá 2011 verður reynt að greiða allar innstæður til baka innan viku eða í síðasta lagi 20 daga samkvæmt nýjum reglum breska fjármálaeftirlitsins (FSA). Í dag getur tekið allt að sex vikur að fá greiddar innstæður. Framkvæmdastjóri FSA segir að reglugerðinni sé ætlað að auka traust sparifjareigenda á bönkum og fjármálastofnunum.

Reglugerðin kemur í kjölfar fjölda gjaldþrota á Bretlandseyjum undanfarið sem hófst með falli bankans Northern Rock. Fjárhæðir á breskum bankareikningum eru tryggðar að 50 þúsund pundum.

- bpa

Srí Lanka fær lán frá AGS: Endurreisn hafin

SRÍ LANKA Alþjóðagjaldeyrissjóðurinn hefur veitt Srí Lanka lán upp á tvo og hálfan milljarð Bandaríkjadala. Lánveitingin var tekin fyrir hjá sjóðnum síðastliðinn föstudag.

Stjórnvöld á Srí Lanka hófu viðræður við sjóðinn í fyrravetur í kjölfar þess að fjármunir ríkissjóðs höfðu dregist saman um helming á sex mánaða tímabili. Þá minnkuðu útflutningstekjur landsins og varð ráðstöfunarfé ríkissjóðs minnst 1,4 milljarðar dala.

Lánið er hugsað sem varasjóður við endurreisn efnahags landsins, en borgarastyrjöldinni sem geisaði í landinu í 26 ár lauk ekki fyrr en í máí á þessu ári.

- kbs

LÖGREGLUFRÉTTIR

Átta teknir í Borgarnesi

Átta voru teknir fyrir of hraðan akstur í umdæmi lögreglunnar í Borgarnesi á þriggja tíma tímabili á sunnudagskvöldið. Sá hraðasti var á 115 kílómetra hraða.

SUÐURLAND

Landeyjahöfn gengur vel

Vinna við Landeyjahöfn gengur betur en áætlanir höfðu gert ráð fyrir. Lokið hefur verið við að móta ytri hlið brimvarnargarðanna og sérlega langur gröfuarmur, sem mun auðvelda vinnu við garðana, verður tekinn í notkun í vikunni.

Fyrrum samherjar neita samstarfi við Kristján á Álftanesi

Viðræður eru hafnar um að þrjú fulltrúar Á-lista fari í samstarf við þrjú fulltrúa D-lista á Álftanesi. Eftir stæði Kristján Sveinbjörnsson sem tilheyrði Á-lista. Bæjarstjóri segir Kristján hafa brotið trúnað.

SVEITARSTJÓRNARMÁL Viðræður um nýjan meirihluta á Álftanesi eru hafnar. Til stendur að þrjú fulltrúar Á-lista fari í samstarf við þrjú fulltrúa D-lista. Sjö bæjarfulltrúar eru á Álftanesi og myndi þá einn bæjarfulltrúi standa eftir,



KRISTJÁN SVEINBJÖRNSSON

Kristján Sveinbjörnsson, sem áður tilheyrði Á-listanum. Guðmundur D. Gunnarsson, oddviti D-listans, staðfestir þetta. „Bæjarstjórnin boðaði okkur á fund á sunnudagskvöldið til að upplýsa okkur um stöðu mála,“ segir Guðmundur. Fulltrúar Á- og D-lista funduðu í gærkvöldi þar sem næstu skref voru ákveðin. Sigurður Magnússon, bæjarstjóri Álftaness, fyrir Á-listann, staðfestir að þreifingar hafi verið milli manna um myndun nýs meirihluta.

Ástæðan fyrir þessu er að samgönguráðuneytið komst að þeirri niðurstöðu í síðustu viku að Kristján ætti rétt á því að sitja

sem bæjarfulltrúi fyrir Álftanes. Kristján hafði óskað eftir því að draga sig í hlé sem bæjarfulltrúi síðasta vetur, vegna persónulegra ástæðna. Vildi hann snúa aftur í mars en bæjarstjórnin taldi að hann hefði tekið sér ótímabundið leyfi. Vildi Kristján hins vegar meina að leyfi hans hafi verið tímabundið og féllst samgönguráðuneytið á það.

„Þessi úrskurður kom okkur á óvart,“ segir Sigurður Magnússon. Hann segir bæjarstjórn að sjálfsögðu hlíta úrskurðinum. „Hann kemur hins vegar ekki inn sem fulltrúi Á-lista því við lítum svo á að hann hafi brotið trúnað við okkur bæjarfulltrúana, íbúa Álftaness og kjósendur og kemur hann því inn sem sjálfstæður bæjarfulltrúi,“ segir Sigurður.

Fyrir liggur stefna í einkamáli vegna meidyrðamáls gegn Kristjáni þar sem hann er grunaður um að standa á bak við nafnlausan óhróður um fólk sem hann stóð í lóðadeilum við. Kristján var í 3. sæti á Á-listanum fyrir síðustu kosningar.

Ef Kristján kemur ekki inn á vegum Á-lista er ljóst að listinn



ÁLFTANES Sjö bæjarfulltrúar eru á Álftanesi. Viðræður eru hafnar um að þrjú fulltrúar D-lista og þrjú fulltrúar Á-lista fari saman í stjórn. Það myndi skilja Kristján Sveinbjörnsson, fyrrverandi fulltrúa Á-lista, eftir í minnihluta.

FRÉTTABLAÐIÐ/VILHELM

hefur þrjú fulltrúa af sjö og er þá í minnihluta. Kristján þyrfti því að verja Á-listann falli ef viðræður milli Á- og D-lista takast ekki. Guðmundur D. Gunnarsson

segir afar litlar líkur á því að D-listi fari í meirihluta með Kristjáni. Kristján sagði engar viðræður hafa farið fram milli hans og D-lista.

vidir@frettabladid.is

Góðir ferðafélagar í sumar

Deuter bakpokarnir eru mest verðlaunuðu bakpokar seinni ára

Deuter Aircontact Pro

Sá vandaðasti úr smíðju Deuter. Frábært stillanlegt burðarkerfi. Fáanlegur í ýmsum stærðum f. dömur og herra.



60+15 L

Verð: 48.990 kr.

55+15 L

Verð: 41.990 kr.

Deuter Aircontact

Margverðlaunaður bakpoki! Góður í lengri ferðir. Vandað, stillanlegt burðarkerfi. Regnyfirbreiðsla. Fáanlegur í ýmsum stærðum f. dömur og herra.



55+10 L

Verð: 33.990 kr.

60+10 SL

Verð: 29.990 kr.

75+15 L

Verð: 32.990 kr.



Deuter Futura

Okkar vinsælustu dagpokar! Með frábæru öndunarkerfi í baki. Regnyfirbreiðsla og ýmsar festingar. Fáanlegur í ýmsum stærðum.



22 L

Verð: 16.990 kr.

28 L

Verð: 16.990 kr.

32 L

Verð: 19.990 kr.

Öll helstu merkin í bakpokum: TNF, Millet, Deuter, Osprey.

23.–31. júlí

SUMAR- MARKAÐUR

Heimspekt gæðamerki á hreint frábæru verði!



Gönguskór
Sandalar
30–40% afsláttur
Vönduð og slitsterk gæðavara



Fatnaður
30–50% afsláttur
Stenst kröfur þeirra vandlátustu



Útivistarfatnaður
25–50% afsláttur
Endingargóðar og afburðavel hannaðar vörur



Ullarfatnaður
25–35% afsláttur
Heldur hita við erfiðustu aðstæður



Útileguvörur
Margvísleg tilboð í gangi
Sterkbyggðar og endingargóðar vörur

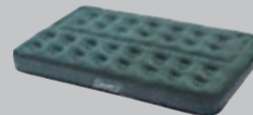

Útileguvörur
Margvísleg tilboð í gangi
Gæðagripir í miklu úrvali



Gasgrill og gashitarar
Frábær tilboð
Vandaðar vörur fyrir íslenskar aðstæður



Veiðifatnaður
40% afsláttur
Toppurinn í veiðifatnaði



REYKJAVÍK
Fiskislóð 1 • Sími 580 8500
Opð mánud.–föstud. 10–18, laugard. 10–16

AKUREYRI
Tryggvabraut 1–3 • Sími 460 3630
Opð mánud.–föstud. 8–18, laugard. 10–16



– fullt hús ævintýra

Björgólfur fjallaði ekki um eigin lán í bankanum:

Reglunum fylgt í Austurstræti 11

BJÖRN ÞÓR SIGBJÖRNSSON SKRIFAR

Allar ákvarðanir sem tengdust lánum til fyrirtækja Björgólfs [Guðmundssonar] voru í fullu samræmi við almennar reglur um útlán banka til eigenda og stjórnarmanna í bönkum og fjármálafyrirtækjum. Björgólfur vék sæti úr bankaráði Landsbankans þegar þessi mál voru til meðferðar í ráðinu.

Þetta hefur Björgólfur upplýst í yfirlýsingu.

Og svo sem engin ástæða til að draga þau orð hans í efa.

Á hinn bóginn er auðvelt að ímynda sér aðstæðurnar.

Gefum hugarfluginu lausan tauminn.

Björgólfur formaður stýrir fundi í gamla virðulega bankaráðsherberginu í Austurstræti númer 11. Röðin er komin að erindi sem snýr að lánveitingu til hans sjálfs. Hann gerir grein fyrir því og kveðst biða frammi á meðan þau hin fjalla um málið. „Þið opnið svo bara og segið hó þegar þið eruð búin,“ hefur hann kannski sagt um leið og hann stóð upp og fór fram á gang.

Eftir sátu Kjartan Gunnarsson, Svafa Grönfeldd, Þorgeir Baldursson og Þór Kristjánsson eða Andri Sveinsson. Með haganlega útbúið erindi lánanefndar Landsbankans til bankaráðs Landsbankans þar sem mælt er með því að bankaráðsformanninum verði lánaðir peningar.

Hverjar eru líkurnar á að bankaráðsfólkið – með fullri virðingu fyrir því og hæfileikum þess til að greina áhættu – hafni erindinu? eru þær einhverjar?

Líklegra er að Björgólfur hafi heyrt „hóid“ mjög fljótlega eftir að hann stóð upp úr stólum sínum og fór fram á gang.

Auðvitað var bankaráðsfólkið sett í erfiða og asnalega stöðu. Fólkíð í lánanefndinni líka.

Sama á vitaskuld um hina banka þar sem sömu reglur voru sjálfsgagt viðhafðar. Menn alltaf annað slagið að standa upp frá fundum og biða frammi á gangi á meðan samstarfsfólkið í bankaráðunum afgreiddi erindi þeirra.

Ein af fjölmörgum ástæðum þess að jafn illa fór fyrir bönkunum og raun ber vitni er sú að eigendur þeirra voru alltumlykjandi í viðskiptalífnum. Önnur ástæða er að þeir héldu að bankarekstur væri eins og hver annar rekstur. Það er hann ekki. Starfsemi viðskiptabanka er af öðrum toga en hefðbundinna fyrirtækja í framleiðslu, sölu eða þjónustu. Fjárhagur viðskiptavinanna er jú undir – eins og við vitum svo vel núna. Almenna leiðarstefið er íhaldssemi og varkárni. Viðskiptabankar sem ávaxta ævisparnað fólks eiga ekki að stækka hratt heldur hægt. Hlutabréfaeigendur eiga ekki að geta gert sér vonir um skjótan ofurgróða.

Okkur Íslendingum ber vonandi gæfa til að öðlast betri bankaeigendur í framtíðinni. Fólk sem ekki er haldið drottunarakenndum og langar helst til að gleypa alheiminn í nokkrum bitum. Fólk sem ekki þarf að víkja reglulega af bankaráðsfundum á meðan erindi þess sjálfs er til afgreiðslu.

FRÉTTABLAÐIÐ

ÚTGAUFÉLAG: 365 miðlar ehf. STJÓRNARFORMAÐUR: Ingibjörg S. Pálmadóttir FORSTJÓRI OG ÚTGAUFUSTJÓRI: Ari Edwald RITSTJÓRI: Jón Kaldal jk@frettabladid.is AÐSTODARRITSTJÓRI: Steinunn Stefánsdóttir steinunn@frettabladid.is Fréttablaðið kemur út í 90.000 eintökum og er dreift ókeypis á heimili á höfuðborgarsvæðinu og Akureyri. Einnig er hægt að fá blaðið í viðdum verslunum á landsbyggðinni. Fréttablaðið áskilur sér rétt til að birta allt efnisbldsins í stafrænu formi og í gagnabönkum án endurgjalds. ISSN 1670-3871

Travel John ferðaklósett leysa málið

Fyrirferðalítil, létt, einföld og hreinleg í notkun. Engin kemísk efni, engin þríf, aðeins tvöfaldir poki með efni sem gerir vökva að geli og eyðir lykt. Pokanum er lokað eftir noktun, einfaldara verður það varla. Pokana má nota í venjuleg ferðaklósett til að losna við þrifa þau.



Travel John pokar fyrir þvag eða uppköst gelgera vökvann og eyða lykt. Verð 3 stk. í pakka kr. 960,- Klósettþokar 3 stk. í pakka kr. 990,- Travel John pokarnir fást í **Lyfju, Lyf og heilsu** og **Fjarðakaupum**.

Klósettstóll kr. 4.900,-. Tilboð ásamt 4 pökkum af pokum kr. 7.500,- fæst hjá Donnu, Háahvammi 16, Hafnarfirði. Póstsendum. Donna sími 555 3100 donna@donna.is.

Nánari upplýsingar www.donna.is

FRÁ DEGI TIL DAGS

Blint stefnumót?

Stundum er eins og það hafi ekki verið sveitarstjórnarkosningar nú í vor, hvar flokkar báru fram stefnu sína. Í það minnsta virðist staðan stundum þannig að hvorki vinstri græn né Samfylkingarfólk hafi áttað sig á því hver var stefna hins flokksins.

Þannig er nú hver sótraftur á sjó dreginn til að lýsa furðu á hinum ýmsu yfirlýsingum samstarfsfólksins. Vissu flokkarnir ekki um afstöðu hvor annars í Evrópumálum? Stendur ekki í stjórnarsáttmálanum að ólíkar áherslur og málfrutningur verði virtur? Ég held að



menn ættu að hætta að hegða sér eins og þeir séu á blindu stefnumóti og sífellt fleira komi þeim á óvart í fari mótaðilans. Í staðinn mætti fara að stjórna landinu.

Parf ekki að ná inn manni

Vintri græn náðu ekki manni inn í síðustu sveitarstjórnarkosningum í Grindavík, en staða þeirra hefur heldur betur breyst til batnaðar. Nú á flokkurinn tvo bæjarfulltrúa. Í júní gengu þeir Björn Haraldsson úr Frjálslynda flokknum og Garðar Páll Vignisson úr Samfylkingunni til liðs við flokkinn.

Verst að kosningar eru á næsta leiti, annars hefði flokkurinn mögulega náð hreinum meirihluta.

Ég sé blátt reiðhjól

Sjáandinn Lára Ólafsdóttir spáði því að klukkan rúmlega 23 í gærkvöldi yrði stór skjálfti við Grindavík. Þegar Fréttablaðið fór í prentun var enn óvíst hvort spádómur Láru hefði ræst.

Á ja.is er, auk símanúmera, heimasíða um jarðskjálftahús skráð undir nafni sjáandans. Ekki verður annað skilið af síðunni – sem reyndar hefur tekið breytingum síðustu daga – en þar sé hægt að fá jarðskjálftaheld sumarhús.



Kannski Lára sjái fyrir aukin viðskipti á næstunni í kjölfar meiri umræðu um jarðskjálfta?

kolbeinn@frettabladid.is

Þrotabú frjálshyggju

Þessar vikur berast stöðugt fleiri tíðindi sem sýna fram á hversu rotíð íslenskt viðskiptalíf var í tíð útrásarinnar. Fyrirtæki fengu lán í bönkum til að kaupa aðra banka, eigendur banka hygdu eigin fyrirtækjum og kross-eignatengsl banka og annarra fyrirtækja voru með ólíkindum. Þannig voru sköpuð gerviverðmæti sem engin innstæða var fyrir en spilaborgin fékk að standa á meðan þensla ríkti á hinum hnattvædda fjármagnsmarkaði. Þetta var ekki sérkenni á íslenskum kapitalisma en vegna smæðar samfélagsins, veiks regluverks og fullkominnar vanrækslu eftirlitsaðila þá var hið íslenska afbrigði heimskapitalismans óvenju rotíð. Þetta ástand fékk að viðgangast árum saman án verulegs aðhalds og má einkum kenna tvennu um. Annars vegar því að ráðamenn á þessum tíma aðhylltust kreddufrjálshyggju, trúðu á veikt regluverk og fordæmdu „boð og bönn“. Þeir vildu ekki læra af reynslu annarra þjóða, til dæmis Ástralíumanna, sem hafa sett ströng lög um bankaviðskipti. Þrátt fyrir aðvaranir við því að blanda saman bankarekstri og öðrum fyrirtækjarekstri var ekki hlustað.

Á hinn bóginn brást aðhald íslenskra fjölmiðla. Nú þegar sænsk-danska kvikmyndin um karla sem hata konur er sýnd í kvikmyndahúsum á Íslandi er vert að benda á að önnur aðalpersónan, hinn gagnrýni viðskiptablaðamaður, er ekki til á Íslandi. Á Íslandi tíðkuðust einungis lofgjardir um þá sem voru umsvifamiklir í viðskiptalífnum. Verkefni sérstaks saksóknara og annarra þeirra sem nú vinna að því að draga sannleikann fram í dagsljósið er því ekki auðvelt en þó hafa þeir þegar náð allmiklum árangri; hin sanna



SVERRIR JAKOBSSON Í DAG | Frjálshyggja

mynd af íslensku viðskiptalífi undanfarin ár er óðum að koma í ljós og hún er ekki fögur. En almenn-ingur er að vonum óþreyjufullur og vill hraðari og harðari viðbrögð – að gengið verði að eignum manna sem blekktu þjóðina og umheiminn og þó kannski mest þá sem vildu láta blekkjast. Stjórnvöld verða að sýna ákveðni í því máli því að til þess er ætlast af þeim og þetta er meðal annars ástæðan fyrir kosningasigr þessara flokka í apríl.

Einnig er óðum að koma í ljós það ráðaleysi og sá dómgreindar-brestur sem einkenndi ráðamenn fyrstu mánuðina fyrir og eftir hrun. Í ljós hefur komið að þjóðnýting bankanna í haust var ekki annað en Potemkintjöld og tveir þeirra eru nú komnir í hendur erlendu kröfuhafanna sem áttu þá í raun allan tímann. Fálmkenndar tilraunir Seðlabankans til að efla gjalddeyrisforðann og halda gengi krónunnar háu fyrir og eftir hrun leiddu svo til hárra skulda sem munu falla á þjóðarbyði innan skamms. Stjórnvöld eyddu 200 milljörðum til að verja innstæður í peningamarkaðssjóðum gegn meira eða minna ónýtum veðum. Allt bitnar þetta á stöðu ríkisfjármála og dregur úr því svigrúmi sem stjórnvöld munu hafa næstu mánuði.

Bráðabirgðalögin um vernd-

in innstæðna á Íslandi leiddu svo af sér Icesave-málið sem núverandi stjórnarandstaða hefur farið mikinn yfir. En Icesave-skuldin er samt aðeins um 10% af erlendum skuldum þjóðarþúsins; það er tæpur þriðjungur af því sem álfyrirtækin skulda móðurfyrirtækjum sínum erlendis. Icesave-skuldin er líka frábrugðin öðrum opinberum skuldum að því leyti að vextirnir eru hagstæðari og hægt er að láta skuldir Landsbankans ganga upp í hana. Allt tal um „Iceslave“ er því óðum að verða þreyttasti brandari ársins. Á meðan tynist aðalatriði málsins sem er hin óhjákvæmilega skuldsetning þjóðarþúsins vegna hrúnsins og meðfylgjandi lántöku hjá Alþjóðagjaldeyrissjóðnum, öðrum Norðurlöndum, Rússlandi og fleirum. Þetta eru skuldarnar sem þegar hafa leitt af sér aukna skattbyrði og niðurskurð hins opinbera, en enginn álitlegri kostur virðist þó hafa verið í stöðunni. Þessi dýrkæptu lán og uppgjörvið við kröfuhafa Kaupþings og Glitnis hafa þó valdið því að traust Íslands í alþjóðaviðskiptum er óðum að aukast á ný og það væri furðuleg glópska að eyða því vegna einhverrar misskilinnar þjóðerniskenndar í Icesave-málinu.

Margir heidarlegir vinstri-menn kvarta nú yfir því hvernig alþjóðakapítalið hefur leikið Íslandinga og er talað um hefneréttinn í því sambengi. Það er vissulega rétt en þessum leikreglum breytum við Íslendingar ekki á fáeinum mánuðum og við gerum það ekki ein. Þvert á móti biður þjóðarinnar nú það verkefni að vinna sig út úr vandanum við þessi erfiðu skilyrði en vera jafnframt minnug núverandi stöðu okkar næst þegar samið verður um reglur í heimsviðskiptum.

Dómgreindarskortur

UMRÆÐAN

Ögmundur Jónasson svarar forystugrein Jóns Kaldal.

Leiðari Fréttablaðsins í gær var undir Lýfyrirsögninni Vinskapur og peningar. Leiðarahöfundur var sér meðvitaður um að Íslendingar þyrftu á hvoru tveggja að halda, vinskap og peningum. Ein á báti værum við, að mati blaðsins, einskis megnug: „Ögmundur vill að Ísland vinni sig út úr vandræðunum af eigin rammleik. Það er því miður ekki raunhæft. Við þurfum hjálp...“ Þetta skrifar Jón Kaldal ritstjóri, sem auk þess telur mig eiga stithvað sam-eiginlegt með einstaklingi sem fór hamföllum í fjöl-skylduerjum á Barðaströnd á helginni sem leið.

En um stóru línurnar stendur upp úr, að mati þessa dagblaðs, að Íslendingar komist ekki út úr vanda sínum sjálfir, heldur verði að treysta á aðra.

Þessu er ég algerlega ósammála. Ef við Íslendingar komumst ekki út úr vandræðum okkar á eigin forsendum þá eigum við ekki framtíð sem sjálfstæð og fullvalda þjóð. Ég er hins vegar um það sannfærður að sem þjóð eigum við fram undan bjarta framtíð. En þá er líka grundvallaratriði að við látum ekki telja úr okkur kjarkinn.

Vitaskuld þurfum við að huga að stöðu okkar í



ÖGMUNDUR JÓNASSON

hinum stóra heimi og skipa okkur þar í sveit sem best þjónar hagsmunum Íslands alveg eins og aðrar þjóðir gera. Sjálfur hef ég t.d. efasemdir um að aðild að Evrópusambandinu sé best til þessa fallin. Leiðarahöfundur Fréttablaðsins er á öðru máli. Hann staðnæmist við heimasíðu mína með miklum meiningum.

Á þessa sömu heimasíðu barst mér nýlega bréf þar sem sú hugmynd er reifuð að Íslendingar líti sér nær; horfi til samstarfs við Grænlandinga, Færeyinga, Skota og Norðmenn í stað þess að láta nauðhyggjuna teyma okkur suður til Brussel í Belgíu. Bréfitari segir að í framtíðinni horfi menn til víðerna, auðvæva undir sjávarbotni – olíunnar. Hvers vegna skyldu Íslendingar eiga að afsala sér ákvörðunarvaldi yfir stefnumótun um nýtingu Norðurslóðanna til 27. hæðar í byggingu ESB í Brussel?

Að lokum þetta um leiðaraskrif Jóns Kaldal ritstjóra: Það fátæklega stílblagð að nýta sér ógæfu einstaklings vestur á fjörðum og tengja við umfjöllun á heimasíðu minni læt ég liggja milli hluta. Í því pólitíska glímubragði er fölginn djúpur dómgreindarskortur. Ég vona að sú stund renni upp að Fréttablaðið vaxi úr grasi og læri að greina á milli hismis og kjarna.

Höfundur er heilbrigðisráðherra.



SKEMMTIGÖNGUR með sögulegu ívafi eru í boði í Stykkishólmi alla laugardaga í sumar. Gengið er frá Íþróttamiðstöðinni klukkan 10. Gangan tekur eina til eina og hálf klukkustund. Þátttökugjald er 300 krónur.

ÞALLT

FRÉTTABLAÐIÐ

Sölufulltrúar **Jóna María Hafsteinsdóttir** jmh@365.is 512 5473 **Hugi Garðarsson** hugi@365.is 512 5447

Eirberg

Viðurkenndar stuðningshlífar í úrvali

www.eirberg.is • 569 3100 • Stórhöfða 25

Eirberg

Rafskutlur
-frelsi og nýir möguleikar

Einfaldar í notkun og hagkvæmar í rekstri

www.eirberg.is • 569 3100 • Stórhöfða 25



Gígja telur mikilvægt að menn hugsi vel um sig til að viðhalda góðri heilsu fram á efri ár.

FRÉTTABLAÐIÐ/GVA

Skynsemin að leiðarljósi

Gígja Gunnarsdóttir, verkefnastjóri hreyfingar hjá Lýðheilsustöð, hugar vel að heilsunni. Í sumar eru göngutúrar og hjóltreidatúrar efst á dagskrá auk bootcamp sem hún er nýfarin að stunda af krafti.

„Ætli ég geri nú bara ekki sitt lítið af hverju til að halda heilsunni í lagi,“ segir Gígja Gunnarsdóttir, verkefnastjóri hreyfingar hjá Lýðheilsustöð, innt eftir því hvernig hún hugi helst að heilsunni. „Til að mynda legg ég mikla áherslu á að fá góðan nætursvefn og borða hollan mat yfir daginn samkvæmt ráðleggingum, þótt það gangi nú reyndar misvel,“ segir hún og hlær.

Gígja upplýsir blaðamann jafnframt um að hún hreyfi sig reglulega, minnst þrjátíu mínútur hvern dag. „Ég geng eða hjóla, það er minn helsti ferðamáti um þessar mundir,“ segir hún. Í sumar bættist bootcamp síðan við á stundaskrána. „Mér

líst vel á bootcamp. Þetta eru reyndar ansi strembnar æfingar en ég finn allveg hvernig getan er smám saman að aukast; maður er að færast nær því sem maður var að gera í gamla daga,“ segir hún og á þar við júdo sem hún æfði um árabíl. „Ég æfði með Ármanni framan af og á nokkra Íslandsmeistararitla. Ég er þó alls ekki hætt, eigum við ekki að segja að ég sé frekar í góðri pásu. Eg ætla ekki að loka á þetta og fylgist með.“

Þá segist Gígja reyna að nota tímann í sumar til að flétta saman hreyfingu og félagsskap. „Mér finnst bara um að gera að fara til dæmis í góðan göngutúr, hjólaferð eða sund með vinum og

vandamönnum. Nýta tímann til að ferðast innanlands og njóta alls sem náttúran hefur upp á að bjóða; þá ekki aðeins á sumrin heldur allt árið um kring.“

Gígja segir þó nauðsynlegt að setja sér alltaf raunhæf markmið. „Maður á að keppa við sjálfan sig og auðvitað vera skynsamur. Stundum er það svo þegar menn eldast að hugurinn vill vera á undan líkamanum. Með því að hugsa vel um okkur getum við viðhaldið góðri heilsu fram á efri ár. Það er algjört lykilatriði að mínu mati að hafa skynsemina að leiðarljósi og gera sitt besta hverju sinni, eins klisjukennt og það kann að hljóma.“

roald@frettabladid.is

VÍSIR.IS

„...ég sá það á vísi“

BÍLKÓ

Þjónustumiðstöð bílsins

1 -15% SMURVINNA
afsláttur af vinnu við smur!

2 Tilboð
BÓN OG ÞVOTTUR
Alþrif og teflonbón á tilboðsverði!

3 -15% DEKK
afsláttur af sumardekkjum og jeppadekkjum!

ATH. OPIÐ Á LAUGARD. KL. 10-14

Smiðjuvegi 34 | Rauð gata | www.bilko.is | Sími 557-9110

HEILSA

REYKJAVÍKURMARAPON ÍSLANDBANKA

fer fram í miðborg Reykjavíkur 22. ágúst næstkomandi. Helstu upplýsingar um hlaupið er að finna á www.marathon.is þar sem hægt er að skrá sig.



FLOTT Í SUMAR...
með Slendertone
dömu/herra belti

Flex Max kr. 24.900,- Flex kr. 19.950,-
allt fyrir kroppinn
HREYSTI
Skeifunni 19 • S. 568 1717
www.hreysti.is

Sama verð um land allt - fri heimsending fyrir utan höfuðborgarsvæðið

FLOTT Í SUMAR...
með Slendertone
dömu/herra belti

Flex Max kr. 24.900,- Flex kr. 19.950,-
allt fyrir kroppinn
HREYSTI
Skeifunni 19 • S. 568 1717
www.hreysti.is

Sama verð um land allt - fri heimsending fyrir utan höfuðborgarsvæðið

Matargerð með ástúð og virðingu
Krúska er matstofa og verslun.
Í Krúsku er lögð áhersla á holla og vandaða matargerð. Úrval af ferskum, framandi réttum og lífrænum vörum.
Verið velkomin!
KRÚSKA
VIÐ ELDUM FYRIR ÞIG

KRÚSKA • Suðurlandsbraut 12 • 108 Reykjavík • Sími: 557-5880 • www.kruska.is

HRAUNHAMAR
FASTEIGNASALA / LEIGUMIÐLUN
Bæjarhrauni 10 - Hafnarfirði - Sími 520 7500 - www.hraunhamar.is

Öldugata HF 4ra herbergja.

ATH LÆKKAD VERÐ

Nýkomin sérlega skemmtileg 88 fm 4ra herbergja íbúð á þessum vinsæla stað. Eignin hefur verið talsvert endurnýjuð, m.a. nýlegt eldhús og gólfefni. Mjög góð staðsetning í næsta nágrenni við skóla. **ATH LÆKKAD Verð** 18,5 millj.

Magnús Emilsson, löggiltur fasteignasali



Björn segir að þrír sjúklingar hafi gengist undir aðgerðina í sumar en eftir er að ákveða hvenær næsti hópur verður tekinn fyrir. FRÉTTABLAÐIÐ/HEIÐA

Flytja lækni til Íslands

Landspítalinn og Sjúkratryggingar Íslands gerðu nýverið með sér samkomulag um bættu þjónustu við Parkinson-sjúklinga. Íslenskur sérfræðingur verður fluttur inn frá Svíþjóð til að framkvæma aðgerðir.

„Við flytjum þjónustuna heim til Íslands. Við fengum íslenskan lækni, Hjálmar Bjartmarz, frá Svíþjóð til að koma og framkvæma aðgerðirnar hérna,“ segir Björn Zoëga, framkvæmdastjóri lækninga hjá Landspítalanum, spurður út í nýlegt samkomulag Landspítala og Sjúkratrygginga Íslands um bættu þjónustu við sjúklinga með Parkinson-veiki.

Aðgerðirnar eru framkvæmdar á Parkinson-sjúklingum sem verst eru farnir af skjálfta og lyf eru hætt að virka á. Áður en samkomulagið var undirritað fóru þeir utan að leita sér læknaaðstoðar. „Óljóst er hversu margir þannig sjúklingar eru á Íslandi en þörfin hefur verið þrír til fimm á ári síðustu ár. Það getur verið að þeim fjölgi, við vitum það ekki,“ upplýsir Björn, og bætir við að nú þegar hafi þrír sjúklingar gengist undir aðgerð í sumar en stefnt er að því að fimm gangist undir hana á ári.

Björn segir að aðgerðin fari þannig fram að rafskaut er grætt í heila sjúklingsins og það tengt rafhlöðu undir húð og á það að



Steingrímur Ari telur samninginn góðan í alla staði. FRÉTTABLAÐIÐ/GVA

minnka skjálftann. „Við áttum öll tæki og sérfræðinga fyrir þessar aðgerðir. Við höfum hægt og sigandi verið að flytja inn sumar aðgerðir til Íslands. Rétt undir hundrað manns á ári fara utan til að leita sér læknaaðstoðar vegna þess að þjónustan er svo sérhæfð að hún er ekki veitt hér á landi.

Við höfum aukið framboð aðgerða með því að fá hingað lækna. Við erum að reyna að minnka útflutning á Íslendingum.“

Stuðlar samkomulagið að auknu aðgengi Íslendinga að aðgerðunum? „Nei, það hefur ekki mikil áhrif á aðgengið en ákveðin þekking flyst til Íslands. Þægilegra er fyrir sjúklinginn og fjölskyldu hans að vera í nærumhverfi sínu.“

Hvernig snýr samkomulagið að Sjúkratryggingum Íslands? „Ef ekki væri boðið upp á þessa þjónustu hér myndu Sjúkratryggingar greiða fyrir þjónustuna erlendis og taka þátt í kostnaði við ferðir fram og til baka. Við hoppuðum til þegar gafst færi á því að bjóða upp á aðgerðirnar á Landspítalanum,“ segir Steingrímur Ari Arason, forstjóri Sjúkratrygginga Íslands.

„Við teljum að samningurinn sé í alla staði af hinu góða,“ segir Steingrímur. „Bæði er þetta til þæginda fyrir Parkinson-sjúklingana og jafnframt er þetta ódýrari lausn heldur en að borga fyrir þjónustuna erlendis.“

martaf@frettabladid.is

LAUN 1.000 ÍSLENDINGA Á VÍSIR.IS



TEKJUSÍÐA VÍSIS OPNAR FÖSTUDAGINN 31. JÚLÍ N.K.

ÞAR GETUR ÞÚ SKOÐAÐ TEKJUR 1.000 ÍSLENDINGA FRÍTT.

FYLGSTU MEÐ Á VÍSIR.IS

VÍSIR.IS

...ég sá það á visir.is

Bílar

ÞRIÐJUDAGUR 28. JÚLÍ 2009

Bensín eða dísil?
Runólfur Ólafsson, framkvæmdastjóri
FÍB, ber saman ársrekstur á bensín- og
dísilbíl af sömu gerð.
SÍÐA 3.



FRÉTTABLAÐIÐ

FRÉTTABLAÐIÐ/VALLI

VIÐ ERUM FLUTTIR AÐ DALVEGI 16a

Í tilefni af flutningunum veitum við 25% afslátt af vinnuliðum út júní.

Við getum einnig séð um allar
smáviðgerðir fyrir þig, við
skiptum um bremsuklossa,
rúðupurrkublöð, ljósaperur ofl.



Shell
HELIX



Smurstöðin Stórahjalla ehf. - Dalvegi 16a - 201 Kópavogi - Sími: 554 3430 - www.smurstodin.is



Hjónin eiga hjól í stíl við bílinn og fara oft í styttri ferðir út frá áningarstöðunum.

FRÉTTABLAÐIÐ/VALLI



Sannkallað heimili á hjólum.



Bíllinn er af gerðinni Land Rover 101 og var áður í eigu breska hersins.



Bíllinn heitir í höfðuðið á Agli Skallagrímssyni.



Bíllinn er appellínugulur jafnt að innan sem utan og ætti ekki að fara fram hjá neinum.

Ferðast bara til Íslands

Þýsk hjón hafa eingöngu ferðast til Íslands frá árinu 1993 og aka nú um landið á Land Rover-jeppa sem á sér fáar hliðstæður.

Hjónin Alex og Siglinde Hornunt, sem eru búsett rétt fyrir utan München í Suður-Þýskalandi, hafa komið til Íslands á hverju ári síðan 1993 og hafa frá því herrans ári eytt öllum sínum fríum hér á landi.

Þau hafa lengst af ferðast um landið á Land Rover og í fyrra festu þau kaup á gömlum Land Rover 101 sem áður var í eigu breska hersins og hafa innréttað hann sem heimili. „Við höfum komið hingað að vori, sumri, hausti og vetri og stundum nokkrum sinnum á ári,“ segir Alex sem hefur varla tölu á ferðunum. „Í fyrstu vorum við mjög upptekin af því að skoða alla helstu ferðamannastaði landsins en í dag gerum við bara það sem okkur

langar til enda að verða búin að fínkempa landið.“

Alex hefur enga sérstaka skýringu á því hvers vegna þau hjónin féllu svona kylliflöt fyrir Íslandi. „Þetta bara gerðist. Við höfðum ferðast mjög mikið um heiminn en þegar við komum hingað fannst okkur við finna okkar stað í tilverunni og höfum ekki ferðast til annarra landa síðan. Í seinni tíð höfum við bæði átt frí að sumri og hausti og komum því stundum nokkrum sinnum á ári,“ upplýsir Alex en hann starfar við Háskólann í München og Siglinde, sem jafnan er kölluð Sigga, hjá þýsku tryggingarfyrtækni.

Fyrstu árin komu hjónin til landsins með Norrænu en fljótlega fór þeim að finnast sá ferðamáti tímafrekur enda vildu þau engan tíma missa á Íslandi. Við komumst svo að því að hægt var að senda bílinn á undan með Eimskip og fljúga sjálf og þó að það sé dýrara þá er það hværrar krónu virði.“

Þau hjónin hafa að vonum eign-

ast marga vini hér á landi og hafa meðal annars tekið þátt í félagskap Icelandrover sem skipaður er Land Rover-eigendum. Alex segir þau hafa náð þó nokkrum tókum á íslensku enda samtals búin að dvelja hér í um tvö ár. „Við getum lesið blöðin, skilið einfaldar samræður og bjargað okkur í búðum en erum þó ekki fær um að taka þátt í mjög djúpum pólitískum umræðum,“ segir hann og hlær.

Hjónin virðast hins vegar hafa lesið sér til um sögu lands og þjóðar því tryllitæki þeirra heitir eftir engum öðrum en Agli Skallagrímssyni. Það kemur þó reyndar að mestu til út af appelsínugula litnum sem prýðir það bæði að innan og utan. „Land Rover-bílar eru sérstakir og hver hefur sína sál. Þess vegna þykir við hæfi að gefa þeim nafn og þegar konan mín var að svala sér á Egils appelsíni einhvern daginn tók hún eftir því að það var eins á litinn og bíllinn og þótti því sjálfgefið að gefa honum nafnið Egill.“

-ve

Hyundai áreiðanlegasti bíllinn

Hyundai er samkvæmt nýlegri gæðakönnun J. D. Power and Associates áreiðanlegasti bíltegundin ef frá eru taldir lúxusbílar. Samkvæmt könnuninni upplifðu eigendur Hyundai færri bilanir í sínum bílum en nokkrir aðrir bíleigendur.

Því til viðbótar lenti Hyundai Elantra í fyrsta sæti í sínum stærðar- og verðflokk. Þetta er í annað skipti á síðustu fjórum árum sem Hyundai hreppir hnossið í sínum verð- og stærðarflokki sem undanskilur lúxusbíla.

Í gæðakönnunum J. D. Power eru allt að 228 mismunandi atriði könnuð, þar með talin upplifun við akstur og hvernig vél og girkassi hafa reynst.



Þetta er í annað skipti á síðustu fjórum árum sem Hyundai hreppir hnossið í sínum verð- og stærðarflokki sem undanskilur lúxusbíla.



Vissir þú að 90% af sjálfskiptingum bíla vegna hitavandamála?

Láttu skipta um olíu og síu á sjálfskiptingunni. Sjálfskiptingar, stillingar og alhliða viðgerðir.

Bifreiðastillingin ehf. • Smiðjuvegi 40d • Sími 557 6400

Allt á einum stað

VETRARDEKK
HEILSÁRSDEKK
OLÍS SMURSTÖÐ
BÓN OG ÞVOTTUR

HJÓLBARÐAÞJÓNUSTA
RAFGEYMAÞJÓNUSTA
BREMSUKLOSSAR
ALLT Á EINUM STAÐ



SMUR- BÓN OG DEKKJAPÞJÓNUSTA
SÆTÚNI 4 • SÍMI 562 6066

Tal

Getraunaleikur Tals og Vísis

Drögum vikulega út
veglega vinninga

Taktu þátt á Vísir.is



VÍSIR.IS

Dísilbíll eyðir minna

Dísilbíll eyðir minna eldsneyti en bensínbíll, samkvæmt útreikningum Runólfs Ólafssonar, framkvæmdastjóra FÍB, sem gerði samanburð á ársrekstri bensín- og dísilbíls af sömu gerð.



Það er gott fyrir sálina að vera á dísilbíll því þeir menga minna en bensínbilar að sögn Runólfs.

„Ég valdi af handahófi meðalstóran fjölskyldubíl, Ford Focus, því hann er bæði til fyrir bensín og dísil, og bar saman rekstrarkostnaðinn í eitt ár. Dísilbíllinn er 200 þúsund krónum dýrari í innkaupum hjá umboðinu en á móti kemur að hann eyðir 4,5 lítrum af gasolíu á hundraðið í blönduðum akstri en bensínbíllinn 6,7 og það munar 30 prósent. Þessi 200 þúsund kall er því ekki lengi að vinnast upp,“ segir Runólfur og bendir á að 247 þúsund krónur fari í eldsneyti á bensínbílinn á ári á móti tæpum 160 þúsundum í dísilbílinn. Þá sé miðað við 20.000 kílómetra keyrslu og þá eyðslu sem umboðið gefur upp fyrir blandaðan akstur og að ofan er nefnd.

„En fólk nær ekki meðaleyðslu á venjulegum bíl niður í 4,5 og 6,7 lítra hér á landi á ársgrundvelli,“ tekur Runólfur fram. „Veturnir eru það kaldir og þá eykst eldsneytis-eyðslan. Obbinn af allri keyrslu er líka fimm til sjö kílómetra spottar og þá er verið að keyra bílinn meira og minna kaldan. Ég tala ekki um

þegar ekið er innan höfuðborgarsvæðisins, þá er svo oft verið að draga þessi tólf hundruð kíló á milli ljósa frá 0 hraða og upp úr. Þannig að eðlisfræðin vinnur gegn okkur þar.“

Spurður hvort dísilbíllinn sé þyngri í akstri en bensínbíllinn svarar Runólfur: „Dísilhreyfillinn er 75 kílóum þyngri, 1.125 á móti 1.200. Dísilbíllinn er færri hestöfl en hann er samt sneggri upp, kemst hraðar og má draga þyngri vagn því togkrafturinn er meiri, dísilvél- in er þannig byggð upp. Þegar verið er að draga húsvagna eða slíkt þá er kostur að vera á dísilbíll.“

Hann segir það líka gott fyrir sálina að vera á dísilbílum því

minni koltvísýringur fari úr þeim í andrúmsloftið en bensínbílum. „Þó að Ford Focus sé venjulegur fimm manna fjölskyldubíll þá uppfyllir hann hinar grænu kröfur Reykjavíkurborgar þannig að hann fær frítt í bílastæði,“ tekur hann fram. En af hverju keyra Íslendingar svona mikið á bensínbílum úr því kostir dísilbíllanna virðast yfirgnæfandi? „Um tíma var minna úrval af dísilbílum hér og þeir hafa verið dýrari í innkaupum. En í Evrópu er mikil dísilvæðing og þar hefur þróunin verið sú að dísilbilar hafa haldið betur verðgildi sínu þannig að hærra innkaups- verð hefur skilað sér í endursölu- verðinu.“

REKSTURSKOSTNAÐUR BIFREIÐA - JÚLÍ 2009

Útreikningar FÍB miðast við nýja bifreið

	Bensín	Dísil
Verðflokkur (kr)	3.920.000	4.120.000
Þyngd (kg)	1125	1200
Eyðsla (l/100 km)	6,7	4,5
Tryggingaflokkur	2	2
Eignarár	5	5
Akstur á ári (km)	20000	20000

A: Kostnaður vegna notkunar

Bensín 184,80 kr/l, dísilolía 177,60 kr/l	247.632	159.840
Viðhald og viðgerðir	170.000	176.000
Hjólbarðar	62.000	62.000
Kostnaður á ári	479.632	397.840
Kostnaður á km	23,98	19,89

B: Tryggingar, skattar og skoðun

Tryggingar	145.000	145.000
Skattar og skoðun	23.450	25.160
Kostnaður á ári	168.450	170.160
Kostnaður á km	8,42	8,51
A+B á km	32,40	28,40

C: Bílastæði og þríf

A+B+C á km	33,87	29,87
------------	-------	-------

D: Verðryrnun

Verðryrnun/ári (%)	13	13
Verðryrnun/ári (kr)	509.600	535.600
Kostnaður á km	25,48	26,78
A+B+C+D á km	59,35	56,65

E: Fjármagnskostnaður

Vaxtakostnaður 7%	185.220	194.670
Kostnaður á km	9,26	9,73

Samtals heildarkostnaður yfir 1 ár

Heildarkostn. á ári	1.372.302	1.327.670
Heildarkostn. á km	68,62	66,38

Þessi útreikningur getur átt við um bíl eins og Ford Focus Trend eða sambærilegan fjölskyldubíl.

Hægt að leggja frá hlið

„Ég er alveg á kafi þessa dagana, hlutirnir hafa verið að gerast gríðarlega hratt,“ segir Ingólfur Harðarson, sem er að hanna nýjan undirvagn fyrir rafmagnsbíla sem vakið hefur eftirtekt. Hugmyndina fékk hann haustið 2007 en hjólin fóru fyrst að snúast þegar hann skráði sig í nám hjá Viðskipta- smiðjunni í vor.

„Þetta er fimm hjóla undirvagn þar sem miðhjólíð er drifhjólíð og stjórnar hinum hjólunum. Grindin á vagninum er gerð úr áli og léttum, sterkum plastefnum. Fólk undrast það hve einfaldur vagninn er og að þetta skuli ekki hafa verið gert fyrr, en það er oft einfaldleikinn sem vefst fyrir fólk,“ segir Ingólfur, sem er kominn með einkaleyfi á hönnun sína.

„Ég ákvað að velja rafmagnið út af stýrileikanum, það er auðveldara að aðlaga hann að rafmagninu heldur en að bensínbíll. Rafmagn er þægilegt og umhverfisvænt, það eru engir vökvar sem stýra hlutunum,“ segir hann og bætir við að bíll með þessari grind muni henta vel innan borgarmarka.

Undirvagninn er hannaður sérstaklega fyrir rafmagnsbíla. Ingólfur segir ástæðuna vera þá að auðveldara sé að laga undirvagninn að slíkum bifreiðum.



Ingólfur er að hanna undirvagn fyrir rafmagnsbíla.

„Svona bíll er þægilegur í þröngum götum. Hann hefur líka þá sérstöðu að geta komist í og úr stæði frá hlið. En það hentar líka vel ef einhver hefur lagt fyrir aftan mann,“ bendir Ingólfur á.

Á vefsíðunni www.netvarpid.is er að finna myndband sem sýnir virkni vagnsins.

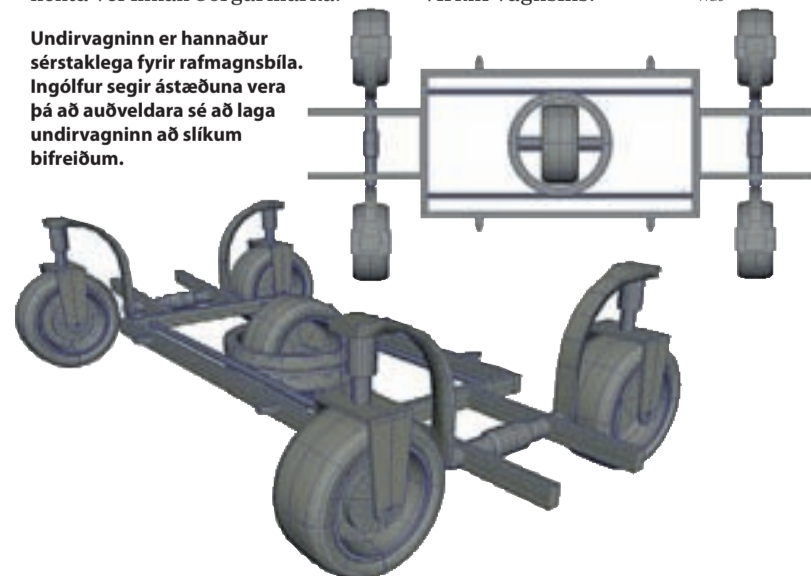

Gefðu dýrmaetasta efni í heimi



Hjálparstarf kirkjunnar

www.help.is



Með nokkrum einföldum ráðum geta bifreiðaeigendur sparað eldsneyti.

Aðferð til að spara peninga

Sparakstur er góð aðferð til að spara eldsneyti og peninga. Hér fylgja nokkur ráð sem einfalt er að tileinka sér.

1. Horfðu fram á veginn og fylgstu með næstu ljósum. Ef augljóst er að þú þarft að stoppa, stíggðu lausar á bensín-gjöf eða taktu fótinn af ef hægt er. Þá er einnig sniðugt að láta bílinn renna í brekkum.
2. Fylgstu vel með girkassanum og passaðu upp á að vera alltaf í viðeigandi gir. Ekki er gott að fara yfir 2000 snúninga.
3. Forðastu að nota loftkælingu, sætishitara og aðra hitara í miklum mæli því þeir auka eyðsluna um 10 prósent.
4. Passaðu upp á loftþrýsting í dekkjum. Lin dekk auka eyðslu því vegviðnám þeirra er lægra en hjá hörðum dekkjum.

- hds



Félag húsbílaeigenda stendur fyrir fjölda húsbílaferða frá vori og fram á haust.

Húsbílar í einni halarófu

Um 2.300 húsbílar voru skráðir hér á landi árið 2008 og má nærri geta að þeim hafi fjölgað síðan þá enda margir sem hafa kosið að ferðast innanlands í sumar. Húsbílaeign fylgir ákveðinn lífsstíll og eiga húsbílaeigendur margt sam- eiginlegt.

Félag húsbílaeigenda er vettvangur fyrir þá sem ekki ein- göngu vilja ferðast með fjölskyld- una í farteskinu heldur einnig í fé- lagi við aðra. Tilgangur félagsins er nefnilega að ferðast um land- ið í skipulögðum ferðum, stuðla að landkynningu á meðal félags- manna, standa vörð um hags- muni húsbílaeigenda og efla kynni þeirra á milli.

Félagið stendur fyrir fjölda ferða frá vori og fram á haust en í ágúst verður haldið á Stokkseyri og Arnarstapa og í september til Sandgerðis. Á heimasíðu félagsins www.husbill.is er að finna nánari ferðaáætlun, upplýsingar um tjald- stæði og ýmislegt fleira.

- ve

Nýtt kort fyrir GPS-tæki

Nýlega kom út nýtt Íslandskort fyrir GPS-tæki. Ríkarður Sig- mundsson, framkvæmdastjóri RS import, umboðsaðila Garmin á Ís- landi, veit allt um þau. „Í því eru lagfæringar sem Vegagerðin hefur gert. Staðarskáli var til dæmis kominn út í mýri. Það er áþreif- anleg breyting á nýja kortinu, en mikið er um svoleiðis breytingar.“

Ríkarður segir að fleiri slóðar séu á hálendinu og leyfilegur há- markshraði sé sýndur á kortinu. „Fólk hefur enga afsökun lengur að vita ekki hver hámarkshraðinn

er,“ segir Ríkarður en eitt og hálf- t ár er síðan síðasta GPS-Íslandskort var gefið út.

„Nú er komið tæki sem heitir GPS map 620,“ segir Ríkarður inn- tur eftir nýjustu tækni í GPS-tækj- um. „Hægt er að breyta þannig að þegar þú ert uppi á jökli þá still- irðu það sem bátatæki, það er eins og þú sért úti á sjó, og á malbikinu ýtirðu á annan takka sem gerir það að leiðsögutæki. Hingað til hafa jeppakarlar þurft tvö tæki, eitt uppi á jökli og annað innanbæjar.“

- mmf



Ríkarður segir að nýtt Íslandskort fyrir GPS-tæki sé komið út.

FRÉTTABLAÐIÐ/GVA

Oppþéttu Pizzar Þín

568-6868

GENGISFALL Í ÁGÚST

GILDIR FRÁ 31.07 - 31.08

VIÐ FELLUM
GENGIÐ Á
FÖSTUDAGINN
KL 11³⁰

Allar pizzur á matseðli 1.500 kr

Miðað við sóttar pizzur

1.líter af kjörís fylgir fyrstu 100 pöntunum

Oppnunar tímar

Sun - Fim 11:00 - 21:00

Föstudaga 11:00 - 02:00

Laugardag 11:00 - 02:00

ALLT SEM ÞIG VANTAR

Allar smáauglýsingar vikunnar á visir.is

Smáauglýsingasíminn er opin alla daga kl. **8-17**

Smáauglýsingasíminn er **512 5000**
smaar@frettabladid.is / visir.is

Afgreiðslan er opin:
alla virka daga **8-17**

BÍLAR & FARATÆKI



Fleetwood taos 7/2005 Sólarsetla skygni grótgrind trumamiðstöð ásett verð 1190 tilboð 950 þús. S. 691 4441.



Toyota ayko 7/2007 ekin aðeins 18 þús. km sjálfskiptur 5 Dyra spoiler cd skigöðar rúður þokuljós listaverð 160 þús. Tilboð 1390 þús. S.691 4441.



Land rover lr3 dyskovery 7/2007 Diesel 7 manna leður loftþúðafjórðun listverð 7.700 Tilboð 6900 skoða skipti S. 691 4441.

Bilabankinn
Breiðhöfða, 112 Reykjavík
Sími: 588 0700
Opið 12-16 laugardaga
www.bilabankinn.is



HÖFÐABÍLAR



LAND ROVER DISCOVERY SERIES II S. Árg. 2003, ekin 108 þ.km, BENSÍN, Sjálfskiptur. TVÆRA TOPPLUGUR. 7 MANNA OG FLEIRA. Verð 3,5 millj TILBOÐSVERÐ 2,9 MILLJ, LÁN 2,9 MILLJ. Rnr.128496.



HÖFÐABÍLAR



AUDI RS6 TWIN TURBO. 505 hö fourwheeldrive. Árg 2003, BENSÍN, Sjálfskiptur. Ásett 6,9 millj. StaðgreiðsluTilboð 4,2 millj. Lán 4,2 millj Rnr.101839 ÖSKUM EINNIG EFTIR ÖKUTÆKJUM Á SKRÁ.

Höfðabílar
Fossháls 27, 110 Reykjavík
Sími: 577 4747
www.hofdabilar.is



TOYOTA SELFOSSI



Osikum eftir Toyota Hilux bílum. Árgerðir 1988 til 2001. Bensín eða Diesel skiptir ekki máli. Erum með kaupendur. Upplýsingar og myndir af bílum má senda á toyotaselfossi@toyotaselfossi.is



Osikum eftir Toyota Hiace bílum. Árgerðir 1990 til 2000. Bensín eða Diesel skoðum bæði. Erum með kaupendur. Upplýsingar og myndir af bílum má senda á toyotaselfossi@toyotaselfossi.is



Osikum eftir Toyota Land Cruiser 90 bílum. Erum með kaupendur fyrir bíla sem að eru allt að 800.000 kr í verði. Upplýsingar og myndir af bílum má senda á toyotaselfossi@toyotaselfossi.is

Toyota Selfossi
Fossháls 14, 800 Selfoss
Sími: 480 8000
http://www.toyotaselfossi.is



Jeep Grand Cherokee Laredo 4x4, árg.06/2007, ek. 30þús.km, rafmagn, loftkæling, fluttur inn byrri og ný þjónustuskóðaður, Flottur bíll! Ásett 3390þús.kr. Tilboðsverð 2950þús.kr.



Fleetwood Americana Santa Fe, árg. 2006, Eldavél, lsskápur, Vaskur, Innbyggð klósett, Loftþúðafjórðun, Amerískt fortjald og fl. Verð 1590þús.kr.

100 bílar ehf
Þverholt 6, 270 Mosfellsbær
Sími: 517 9999
Opið virka daga 10-18.00 og laugardaga 12-16
www.100bilar.is

Bílar til sölu



Toyota Corolla station, árg.'04, sjálfskiptur, ek. 92.000þ/km til sölu gegn yfirtöku bílans í erlendri mynt ca. 1.300þ. arborgun er ca. 25þ. á mán. Uppl. í síma. 822 7737.



MMC Lancer 1.6 árg.'00. ek. 160 þús. sk.10. Verð 175 þús. Uppl. í s. 849 6582.



Eins og nýr V.W.Transporter-2007-ek-27þ.mælir-talstöð. fjölnotabíll.uppl. 699-4166.



Econoline 38" 4x4. Árg 1990 fullbúinn húsbíll. Verð 2,3 milljónir. Skoða enginn skipti. Uppl. í s. 894 1126.



Til sölu VW Golf hl. árg.'03. Sjsk. Ek. 130 þús. sk.'10. skipti á ódýrari. Uppl. í s. 845 0990.



Coleman Carmel, árg. 2005, Loftþúðafjórðun, iskápur, nýtt íslenskt fortjald, Eldavél, Bílútlarp með DVD spilara. Heitt vatn, Ál felgur og fl. Verð 1650þús.kr.



MMC Pajero 2.8 turbo diesel, árg. '98, 33", 35" breyting. Dráttarkr., cd, nýir demparar, nýuppt. bremsudælar. Bíll í toppstandi. Fæst á 690 þ. Uppl. í s. 862 2505.



Ný bóstöð opnar þriðjudaginn 28. júlí kl. 14 Bón og þvottur vatnagörðum 16 opnar þriðjudaginn 28. júlí kl. 14:00 3 fyrstu sem mæta á staðinn fá fría þjónustu að eigin vali. www.bonogtvottur.is S. 445 9090 og 615 4090.

0-250 þús.



Vantar góðan ferðajappa helst Patrol, lámark 38 tommu á verðbilinu 2,5-3,0 sem má greiðast með Harley Davidson 1200 og BT Cruiser Ltd. Uppl. Andres 772-0202.

Tilboð Tilboð!!
Opel Astra 1.2 árg.'98, ek. 144 þús. bsk. 5d. Góður bíll sem eyðir ótrúlega litlu. Tilboðsverð 250 þús. Uppl. í s. 659 9696.



STATION MEÐ KRÓK tilboð 230 þ. VOLVO V40 1.8 bsk 97" ek 203 þús., smurbók dráttarbeylsi ofl fæst á 230 þús !!! uppl. í s. 843-9018.

diesel jeppi tilboð 195
Musso turbo diesel grand lux árg'98 sjálfskiptur,ek 210 þús,leður,rafmagn í sætum,dráttarkrókur ofl.skoðaður 2010 listaverð 450 þús tilboð 195 þús!!! þarfnast smá lagfæringa s.841 8955

Tilb. óskast Renault Megan '98 ek. 145þ. skoðaður '10 álf. sumar og vetrard. nýleg 618 9484.

VW Golf árg. '98 ek. 120 þús. km. Með krók. Verð 250 þús. Uppl. í síma 847 6083.



Til sölu Mitsubishi Rosa diesel '87, ek 152 þús, í mjög góðu standi. Fullbúinn allskonar búnaði. Verð 1,5 millj. stgr. - Engin skipti, S. 845-5700

Tilboð!! Tilboð!!
SKODA OCTAVIA 1600 árg.'99 ek.156 þús,sk.2010,17"álfelgur,filmur,eyðir 7 ltr/100 km,ásett verð 560 þús. TILBOÐ 430 ÞÚS! s.841 8955.

Volswagen Golf 1.6 komfortline 1998, keyrður 113.000 km. Ásett verð 390.000. Flottur bíll á góðu verði. Áhugasamir fá frekari upplýsingar í síma, 699 2990 Atli.

500-999 þús.



Góður bíll! VW Polo Basicline 04, 60þkm. Lýsing, yfirtaka 990þ, 20þ mán. 8930426



BMW 318i 1999. Til sölu, ekin 120þ. km. silfurgrár, vel með farinn tjónlaus umboðsbíll. Úrvals eintak. upplýs. 898 9517 / 544 4004



VW Passat, 4X4 árg. 2000. Ekin 119 þús. km. Verð 750 þús. Uppl. í s. 824 0217.

Bílar óskast

Vantar góðan ferðajappa helst Patrol, lámark 38 tommu á verðbilinu 2,5-3,0 sem má greiðast með Harley Davidson 1200 og BT Cruiser Ltd. Uppl. Andres 772-0202.

0-150þ.
Helst ekki eldri en árg. '98. Má þarfnast lagfæringar eða skoðunar. S. 659 9696.

Vantar sparneytin bíl, helst Renault scenic, tiltölulega lítið ekin. Tilbúin að stgr. allt að 500þ. Uppl. í S. 847 2410.
Óska e.áð kaupa til niðurrís gamla Peugeot, Daewoo og Lancer bíla. Nánari uppl.í s. 661 2222.

Jeppar

EBERSPACHER, vatns- og hitablásarar 12 & 24volt, diesel og bensín, Viðgerðar og varahlutabjónusta. Stilling sími: 520 8000.

Sendibílar



Toyota Hiace árg. '00 í mjög góðu standi. S. 562 6066 & 892 8654.

Vörubílar

Forþjoppur, varahlutir, viðgerðarbjónusta. Eignum á lager / getum útvegað flesta varahluti fyrir vörubíla og vinnuvélar. Stilling sími: 520 8000.

Húsbílar



Til sölu fort econline 91. ssk verð 570.þ með flott fortjald s. 8979435



Transporter '87 4x4. Góðar innréttingar, svefnpláss fyrir 4. 8 fm fortjald. Webasto miðstöð. Dvd og fl. Nýskoðaður. Verð 550 þ. S. 896 6913.



Sprinter 316 árg. '01 læst afturdríf cruskontrol tilbúinn í ferðalagjöð aðstaða fyrir 4. Miðstöð gashella skápar. Verð 1450 þús. S. 898-6700.



Til sölu Ford Econline '87 4WD ssk. Skipti möguleg. S. 869 4152.

Power mover, nánast ónotaður fyrir allar gerðir hjólhýsa, á kr. 180 þ. Uppl. í s. 822 5111.

Mótorhjól



Yamaha YZ85 árg. '09 ekið 0 km. Gott unglinga- eða byrjendacrossari. Verð kr. 550 þús. Uppl. s. 822-8096.



Yamaha R6 árg.'07, nýtt og ónotað hjól, virkilega skemmtilegur 600cc racer, ásett verð 1.790.000.-, tilboðsverð aðeins 1.190.000.-, get útvegað lán uppá ca 1 mill., allar uppl. í S. 659 9696.



Honda CBF 600SA til sölu. Árg. 2008. Ek. 6500km. Hiti í handf. ek. áhv. S.899-9984.



Yamaha TTR 125L. Árg. 2005. Fjörgengis krakkahjól í góðu standi. Verð 295þ. Uppl. s. 862 0026.



City Runner ítalskt hannaðar 50cc svartar, rauðar, bláar, svartar-á silfráðar breiðum 12" dekkjum þjófavörn ál plötur á gólf. Kassi fylgir með. Verð aðeins 245.000.- Nú á tilboðsverði á 188.000 með skráningu. Aðeins órfáar eftir.



Aðeins nokkrar eftir !! Ótrúleg vespa Admiral 125 cc á 16" dekkjum sem gefur möguleika að keyra í mól. Ótrúlegur Kraftur. Til í 2 litum. Kassi fylgir með. Verð aðeins 358.000.- með skráningu.



Vespa Future 125cc 12" dekk 2 litir. Einstaklega falleg vespa. Verð aðeins 298.000.- með skráningu.



Dirt bike Xmotos 250cc 2 litir, stillanlegir demparar, framan og aftan upp side down verð 278.000.- Tilboð 249.000.-



Pit Bike 125cc Xmotos 2 litir Verð 180.000.- Tilboð 149.000.-

Mótorport ehf
Síðumúla 34, 108 Reykjavík
Sími: 567 1040
Öll viðgerðarbjónusta á staðnum
www.motorogsport.is

Auglýsingasími
512 50 50
- Mest lesið

Fjór hjól



Kawasaki Prairie 360 árg. 2006 til sölu. Vel með farið og lítið keyrt. Verð 790.000.- Upplýsingar í síma 6601080

Hjólhýsi

Til sölu LMC Favorit 520 RHD hjólhýsi árg 07 Eins og nýtt Sími: 8967819

Fellihýsi



Álbox fyrir tjaldvagna og fellihýsi KE Málmsmiði, Axarhöfða 18. S. 587 0626 & 696 3522. www.ke.is



Til sölu Coleman Sedona fellihýsi árg. 2002 11 fet vel búíð hús með ýmsum aukahlutum, mjög vel með farið. Verð 950 þús. Uppl. í síma 899-5442.



Palomino Colt fellihýsi með fortjaldi nýtt sýningareintak. Sérhannað fyrir íslenskar aðstæður. Verð aðeins 1.450.000 kr. Nánari upplýsingar í s. 618-2050.



Fleetwood E1 '08. Fortjald, sólarella, ísskápur, tveir gaskútar og fl. Uppl. í s. 858-8249 og 896-2811.

Til sölu Fleetwood Tucson árg 2004 kom á götuna 2006 uppl. í síma 8964955

Rapido fellihýsi til sölu m/ hörðum hliðum. Svefnpláss f. 4. Ný yfirbreiðsla. V. 125þ. eða tilb. Guðmundur, S. 893 7174.

Til sölu nýtt 12 feta fortjald á fellihýsi. Gott verð. Uppl. í s. 899 1185.

Palomino Yearling 10fet árg. '04. Skoðað '11. Ísskápur, 2 rafgeymar, markíska og vel með farið. V. 1100þ. S. 846 5921.

Til sölu fellihýsi. Gamalt og gott. Verð 111 þús. Uppl. í s. 848 2334.

Fellihýsi til sölu með hörðum hliðum. Selst ódyrt. Uppl. í s. 565 0966 & 899 8666.

Palomino Yearling, 2000 árg, nýyfirfarið og skoðað, fortjald, 2 rafgeymar, lítið notað og vel með farið. Stgr. 800þ. Uppl. 896-6100.

Fellihýsi Clipper Sport 108 st. 2008. Grjótgrind, sólarella, hitateppi á dýnu. og fl. algjör dekurvagn. Verð hugmynd 1700 þús. S. 555 3839 & 869 3491.

Tjaldvagnar

Retro tjaldvagn til sölu! Til sölu Straumsvíkur-tjaldvagn 2ja manna með kju f. 2. Góður undirvagn og ný dekk. Tjaldið orðið lélegt. Staðsettur á Selfossi. Selst á 40.000 kr. Uppl. í s. 858-6509.



Til sölu compi camp tjaldvagn TC-025 árg. '88 með stóru fortjaldi, geymslukassi á beysli,yfirbreiðsla, lýtur mjög vel út eftir aldri, skoðaður til 2011, nýjar legur í hjólum, árgamlar fjóringarí fjóðrum verð hugmynd 300.000.tilboð. Uppl. í síma 848 0032.



Combi Camp árg. 2005 og 2008

Erum með til sölu Combi Camp Venezia árgerð 2005 með eldhúsi, geymslukassa, fortjaldi og einangrun. Mjög góður vagn. Ásett verð 850.000,-. Eignum einnig til sölu Combi Camp Valley árgerð 2008 með fortjaldi og bremsubúnaði. Ásett verð 870.000,-. Upplýsingar hjá omar@combicamp.is og í síma 857 6467. Combi Camp Island.



Tjaldvagn til sölu. Nokkuð gamall en lítið notaður tjaldvagn, ný skoðaður, í góðu lagi og tilbúinn til notkunar. Upplýsingar í sínum 824 5202 og 55 22 999 næstu daga.

Til sölu Camp-let Concorde tjaldvagn'03 Verð 590 þús. Mjög vel með farinn. S. 899-8459

Vinnuvélar



Eigum á lager ýmsar gerðir af rafstöðvum á frábæru verði

KRAFTVÉLAR
Dálveggi 6-8 17 Akavaggi 17 S 533 3500

Bátar



GUL Shadow þurrar m/öndun. Gott verð! www.gummibatar.is Opið um helgar. S:6607570

Vatnabátakerra til sölu. Uppl. í s. 864 4778.

Til sölu seglbátar WR 17 notaður ásamt keru WR 10 nýr uppl. 897 9999/896 4341

Hjólbarðar

4 stk. dekk 265/65 17" á 20þ. 2 stk. 235/50 18" á 15þ. 3 stk. 175/70 13" á Golf felgur á 10þ. 1 stk 31/10,5 15" á 6gata felgu á 6þ. 3 stk. 175/70 13" á álfengum á 10þ. S. 896 8568.

Varahlutir



Er að rífa Toyota Yaris '00, Corolla Hatchback '96, Escord '98. Accent árg. '95. Impreza árg. '99. S. 896 8568.

VW, Skoda S. 534 1045

Varahlutir í VW og Skoda bíla. Kaupum bíla til niðurrífs. Bílabúð, Suðurlhella 10, Hfj.

555 6666

VW Bora, Golf, Passat, Cati, Audi A4. Hyundai Getz H1, Starex, Santa Fe, I30. Honda Jazz, CRV. Toyota Avensis, Yaris. M.Benz margar gerðir. Fiat Punto. Suzuki Swift. Chevrolet Lacette. MMC Galant, Pajero. Citroen Berlingo. Daihatsu Terios. Peugeot 206. Man 26530 árg.'05. og margt fleira. Kaupum bíla til niðurrífs. S. 555 6666 & 615 0888. Skeiðarás 3, 210 Grb.

Varahlutir í VW Golf, Polo og Yaris, og Kangoo. Viðgerðir. Girkassar. Bremsuviðgerðir. Kaupi bíla. Uppl. í s. 554 1610 & 892 7852.

Bílapartar ehf S. 587 7659.

Eigum mikið úrval af varahlutum í flestar gerðir Toyota bifreiða. Kaupum Toyota bíla. Opið virka daga frá kl. 9.00 - 18.00. Grænumýri 3 Mosfellsbæ www.bilapartaris

Bíllutir, Kaplahrauni 14, S. 555 4940.

Sérhæfum okkur í Volkswagen, Skoda og Daihatsu. Eigum einnig varahluti í fleiri tegundir bíla. Kaupum bíla til niðurrífs.

Viðgerðir



Gerum verðtilboð

ÞJÓNUSTA

Garðyrkja

Gröfubjónusta Auberts. Allar stærðir af gröfum með fleyg og jarðvegsbor, hlöðum grjótkanta og útvegum holtgrjót og allt fyllingarefni, jöfnum lóðir, gröfum grunna. Einnig endurnýjun á drenn og klóaklögnum. Sími 892 1663.



Sælugarðar

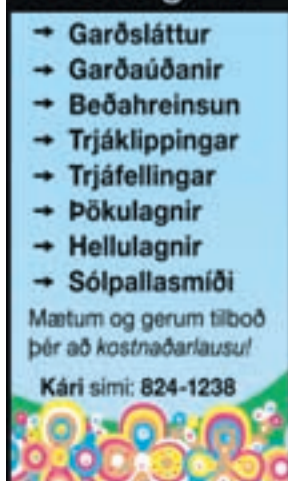

Tökum að okkur allt sem viðkemur garðinum, auk allrar almennrar smíðavinnu - lögg. húsamíðameistari. Vanir menn, snór handtök. Sælugarðar s. 824 1238.



Trjáfellingar

Fellum og fjarlægum tré. Vönduð vinnubrögð. Uppl. í s. 773 0317.

Sumarklippingar!

Runnaklippingar, trjáfellingar, snyrting á trjágróðri. Alhliða umhirða garða.

Eiríkur Sæland garðyrkjufraeðingur. S. 848 1723.

Tökum að okkur alla almenna umhirðu garða. Sláttu- og garðþjónustan. S. 577 4444 & 892 9999.

Klippi runna, limgerði og fellt tré. Önnur garðverk. Garðþjónusta Hafþórs. S. 897 7279.

Bókhald

Bókhald, VSK, laun, skattskýrslur og stofnun fyrirtækja. Fagleg vinnubrögð á sanngjörnu verði. Bókhald og þjónusta ehf. Sími 511 2930.



Gjaldprotaráðgjöf, líf eftir gjaldprot - hvað gerist ef þú hættir að borga? Greiðsluáðlögun, skattamál, stofnun fyrirtækja atoz@atoz.is s. 588 4545.

Málarar



Málarar geta bætt við sig verkefnum, stórum sem smáum, hagstæð kjör! Uppl. í s. 773 0317.

Málarar geta bætt við sig verkefnum, stórum sem smáum, hagstæð kjör! Uppl. í s. 773 0317.

Málarameistari getur bætt við sig verkefnum. Uppl. í s. 896 6148.

Pakmálun og öll almenn málningarvinna. Sérhæfum okkur í bröttum þökum. Rennur og múr. Aralöng reynsla. Uppl. í s. 849 1580 eða 772 1420. fagurhus@hotmail.com.

Búslóðaflutningar

Tökum að okkur alla búslóðaflutninga og aðra flutninga. Góð þjónusta. Einnig aukamenn ef óskað er. Erum með besta verðið. Uppl. í síma 899 2536 & 659 4403.

Ert þú að flytja? Búslóðafl., fyrirtækjafll, pianófl. o.fl. Extra stór bíll. Flutningaþj. Mikael. S. 894 4560 www.flytja.is

Húsaviðhald

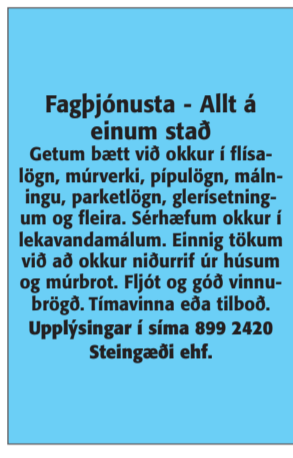
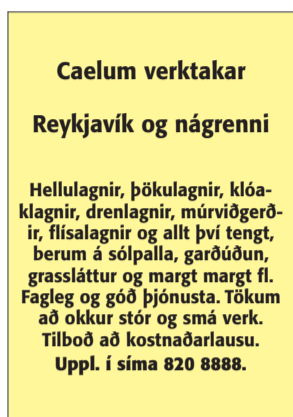

Húsaviðgerðir. Skiptum um rennur og bárujárn á þökum og múrviðgerðir og fl. Uppl. í s. 659 3598.

Lekur þakið? Tek að mér að leggja P.V.C dúk á þök og bílskúra, erum líka í þakviðgerðum. Uppl. í s. 659 3598.

Tek að mér allt sem viðkemur múrverki, flísalögnum og múrviðgerðum. Sanngjamt verð. Uppl. s. 844 8556.

Pípulagnir. Faglerðir píparar geta bætt við sig verkefnum í bæði viðhaldi og nýlögnum. Vönduð vinnubrögð. Upplýsingar í síma 699 6069.

Tek að mér viðhaldsverkefni stór sem smá, mikil reynsla og sanngjamt verð. Óli smíður. 698 9608.

Stíflubjónusta



Tölvur

Tölvuviðgerðir - vírusheinsanir - Gagnabjörgun

Geri við allar tegundir. 15 ára reynsla og microsoft vottun. Ríkharður - Miðnet ehf - S. 6152000

Alhliða tölvu- og netviðgerðir, gagnabjörgun og ráðgjöf. Kem á staðinn. Þar sem aðrir klikka kem ég við sögu. Gott verð!! Baldvin, S. 699 6735.

Nudd

Excellent whole body massage for you! S. 822 7301.

Spádómar



Spálinur Sjáandans

Opið virka daga Sjáandinn S. 908 2727 kl. 18-22 Þri.-fim

Sibba 908 2507 kl. 22-24

Spádómar og ráðgjöf

Spásími Daddýar

846 6364. Opið frá kl. 12-24 alla daga. Ekkert mínútgjald Visa/Euro



Dulspékisíminn 908-6414 Símaspá og draumaráðningar. Spák. Yrsa í beinu sambandi. Hringdu núna!

Múrarar

Viðgerðir. Múrverk, flisar, gífs, steining, hellulagning ofl. Utan sem innan. S. 847 2209.

Rafvirkjun



Trésmíði

smidaland.is Nýsmíði, viðhald, gluggar, sólpallar, skálar, þakviðgerðir. Allt milli himins og jarðar. S. 772 0040.

Önnur þjónusta



KEYPT & SELT

Til sölu



Staurasteypa
Tilbúin múrblanda í 25 kg. pokum
Tilboðsverð: kr. 795 m/vsk
Upplýsingar í síma 4-400-500
Steypustöðin ehf -
múrverslun Malarhöfða 10, Reykjavík.

Second Hand verslunin Marilyn Monroe
Opið frá kl. 13 - 17.30 alla virka daga.
Úrval af notuðum og nýjum herra- og dömfatnaði á góðu verði.
Skór, töskur, slæður o.fl.
Marilyn Monroe, Stormýri 2. (gengið inn frá Álfatúni) s. 866 9747.



SpaceBags lofttæmingarpokarnir eru komnir! www.vt24.is s. 517 3030.



Ísskápur á 8p. Þvottavél á 10-20p. Þurrkari á 15p. Eldavél á 8p. Bakaröfn á 10p. 28 tv á 8p. Tölva á 10p. 15" Tölvuskjúr á 8p. Borðstofuborð á 10p. Leðurstóll á 5p. Billageislasp. á 5p. Barnakerra á 4p. S:896 8568.

Til sölu 2 snyrtilegir 20 feta kæli/frystig-ámar vel farnir. Uppl. í S. 892 2033.

KERRA TIL SÖLU. Stór og sterkbyggð 3,20 x 1,40m með sturtu mögul. Uppl. 892 0667.

DRÍFA Sérsmíðað listaverk Jóns Björnss. í sérhönnuðu leðurhulstri til sölu. Sem ný. Tilboð óskast. Uppl. í s. 461 4917/898 7347.

Óskast keypt

Kaupí gull !
Ég Magnús Steinþórsson gull-smíðameistari kaupí gull, gull peninga og gull skartgripa af fólki. Og veiti ég góð ráð. Kaupi allt gull, nýlegt, gamalt og illa farið.
Leitið til fagmanns. Upplýsingar á demantar.is
í s. 699 8000 eða komið í Pósthússtræti 13,
Verið velkomin

Óska eftir expresso kaffivél fyrir lítið. Uppl. s. 771 7743.

Gámur óskast
Vantar 10ft. gám, helst einangraðan. s. 897 6048 - Gunnar.

Heimilistæki

Óska eftir að kaupa LTK lofthreinsitæki á sanngjörnu verði. Upplýsingar á guld-mundurvi@gmail.com

Hljóðfæri



Dúndurtilboð!
Kassagítarar: 1/4 stærð kr 10.900.-
pakkinn með poka, strengjasett og stilliflautu. 1/2 stærð kr. 7.900.- Full stærð kr 12.900.- 3/4 kr. 10.900.- 4/4 kr. 12.900.-
Rafmagnsgítarpakkar frá kr. 34.900 Hljómborð frá kr. 8.900 Trommusett kr. 69.900 með öllu. Gítarinn Stórhöfða 27. S. 552 2125 www.gitarinn.is.

Tölvur

Er tölvun biluð?
Kem í heimahús og leysi málið. Kvöld og helgarþjónusta. Áralöng reynsla, 100% ánægja. Magnús 695 2095.

Til bygginga

Krossviður, timbur, mótaborð, kambstál, gips og fl. uppl. í s. 840-7273 og ulfurinn.is

Verslun

Stærri limur betri limur
Loksins er komin á markað vara sem gefur þér varanlega stækkun bæði í lengd og þykkt. Kannaðu málið á bathmate.is



ÚTSÖLVERÐ MÍNUS VSK! 20% AUKAFLAÐ AF ÚTSÖLVERÐI ÚT ÞESSA VIKU. EMILIA BLÁU HÚSIN FAXAFENI CLAMALIS

HEILSA

Heilsuvörur
Árangur með Herbalife í 29 ár. Pantaðu frían prufupakka. Edda Borg S. 896 4662 www.lifstill.is

Botnlaus orka betri liðan! Herbalife Shapework. Heilsuráðgjöf og eftirfylgni. Kaupauki fylgir. Halldóra Bjarna hjúkrunarfræðingur. www.halldorabjarna.is S. 861 4019 & 868 4876.

Taktu þér tak! Með HERBALIFE nærðu árangri. Erla Bjartmarz S. 899 4183 www.eco.is Ný netverslun: www.betr-iheilsa.is/erla

Fæðubótarefni

Viltu léttast? Eða þyngjast? Prófaðu Herbalife! Ólóf 861 5356, osa@ismennt.is

Nudd

Tantric Massage of Sacred touch
For men, women and couples. Tel 698 8301 www.tantra-temple.com

ALNUDD - TILBOÐ KR. 3.500.-
Heilsunudd 45 mín. Kr. 3.500.-

slökunarnudd, Svæðanudd, sjúkranudd, Ayur Veda, hunangsnudd, heitsteina- og jurtanudd, sogskálanudd, allskyns snyrting og fleira. Pantanir í S. 445 5000.

Nudd nudd nudd heilnudd. Tilboð í dag. Uppl. í s. 616 6469.

SKÓLAR & NÁMSKEIÐ

Námskeið



Enska fyrir börn ANGIELSKI dle Poloków Icelandic

Level I: 4 weeks Md to Fr; 13-14:30, start: 4/8. Level II: 4w Md to Fr 18-19:30 st 4/8. Level III: 4w. Md to Fr 10-11:30 st 4/8. Level IV: 4 w. Md to Fr 20-21:30; st: 4/8. ENSKA f. börn: 2 vikur: 5-8 ára: Md-Fös 10:00-11:00. 9-12 ára; 11:15-12:15: 4/8, 17/8. ANGIELSKI dla POLOKÓW: start 4/8; Level I: 4 weeks; Md to-Fr; 18-19:30, Level II: 19:45-21:15. Ármúli 5, s.5881169. Fullorðinsfræðslan, www.icetrans.is/ice

HEIMILIÐ

Húsgögn

Óska eftir að kaupa búslóðir, dánarbú eða lagera. Stórt og smátt. Staðgreiðsla. Uppl. Andrés 772 0202.

Dýrahald



TÓMSTUNDIR & FERÐIR

Gisting

Hús á Balereseyjuni Menorca (við hlíðina á Mallorca). www.starplus.info Uppl. í s. 899 5863.

Fyrir veiðimenn

Silunganet - Silunganet
Flot- og sökknet. Mikil úrval. Heimavík. Sími 892 8655. heimavik.is

Sjóstöng. Komdu og veiddu í soðið með okkur. Nýr bátur og allur búnaður til staðar. Fórum frá Reykjavíkurböfn alla daga. S:892-0099.

HÚSNÆÐI

Húsnæði í boði

www.leiguherbergi.is
Gistiheimili / Langtímaleiga
/ Guesthouse long term rent.
Herb. til leigu. Eldh. baðh. internet, 10 sjónvarpst., þvottah. Verð frá 35 þús. Dalshraun HFJ og frá 45 þús. Funahöfða RVK. Long term rent. Kitchen, bathroom, 10SAT TV, laundry room. Price from 35.000 ISK. Dalshraun HFJ & 45.000 ISK. Funahöfða RVK. Uppl/info í s. 824 4535. www.leiguherbergi.is

Óska eftir stúdíó íbúð á höfuðborgarsvæðinu. Greiðslugeta 45þús. Uppl. s. 891 7660.

26 fm sérh. m. húsg. á seltj.nesi. Smáv. eld.aðstaða. fr. reglusama og reyklausu stúku. Óskað 3 klst. húsprif á viku leiga 15 þús. á mán. uppl. sendist á e-mail gsverris@gmail.com

Leigjendur, takið eftir!
Þið eruð skrefi á undan í leit að réttu íbúðinni með hjálp Leigulistans. Kíktu inn á www.leigulistinn.is eða hafðu samb. við okkur í s. 511 1600.

40fm stúdíóíb. í Hjallahv. í KÓP m/ öllu. Stutt í alla þjónustu. Uppl. í S. 848 9847.

Gott herb. í kjallara í raðhúsi í Árbæ. f. ungan karlmann. Leiga 30þ. s. 895-4606.

70 fm íbúð á svæði 104 til leigu. Uppl. s. 771 7743.

Lítill stúdíó - Miðb. Rvk. húsg. fylgja. leiga 60þ. með hússjóð. Uppl. í síma 895 0497 e.kl.10 eða 16.30.

10 fm. herbergi 29 þús. og 15 fm 35 þús. til leigu í Hfj. Internet, allt innifalið. Uppl. í s. 770 5451.

Meðleigjandi 101 miðborg í 4 herb. 110fm. íbúð. Húsg. Öll þægindi. Uppl. s. 662 0993.

ROOMS FOR RENT WITH FURNITURE IN 109 BREIÐHOLT AND IN 111 BREIÐHOLT 8973611

2 herb. 50 fm íbúð á 2. hæð Skúlagötu til leigu frá 1. ágúst. Uppl. í s. 698 8698.

Húsnæði óskast

Pottþéttir leigjendur: Reglusöm hjón m/eitt barn og öruggan fjárhag óska eftir 3-4 herb íbúð á höfuðsv. Uppl: 893-3815.

Íbúð óskast til leigu í vesturbæ Kópavogs. Reglus. og skiv. greiðslum heitið. Uppl. í s. 696 2886.

Húsnæði til sölu

Góð kaup! Raðhús 150fm, auk 25fm bílsk. í HFJ. Möguleg skipti á minni íbúð. Uppl. í S 695 1095 / 891 6768.

Sumarbústaðir



Til sölu nýlegt fullbúið sumarhús ca.100 m2 á mjög fallegum útsýnisstað í Úthlíð, Biskupstungum. Bústaðurinn er byggður árið 2007, á steypri plötu, flisalagður með hita í gólfum. Tvö stór svefnherbergi og svefnloft, hitaveita, lítilsháttar frágangur eftir. Aðeins ca. klst. akstur frá Rvk. Bústaðurinn selst á kr. 17,5m stgr. Uppl. í s.861-0402 e-mail bygg@internet.is

Verslunarmannah. laus. Stórt sumarh. til leigu nærri Rvík . Uppl. í s. 844 6721.

Sumarhús á Seyðisfirði til leigu. Uppl. seydisfjordur@hotmail.com & 895 4948 & 846 1206.

Atvinnuhúsnæði

Íðnaðar- íbúðarhúsnæði
Á Bíldshöfða. 100 fm íðnaðarhúsnæði á jarðhæð og 100 fm göð íbúð á efri hæð. Leigist saman eða í sitthvoru lagi. Uppl. í s. 892 2722.

Geymsluhúsnæði

geymslur.com
Geymslur frá 3990.- kr á mán. í Garðabæ (hjá Ikea) og Reykjavík (Fiskislóð) Upphitað, vaktað & öryggismyndavélar. S. 555 3464

www.geymslaeitt.is

Sér geymslur frá 5 til 17 m2. Góð verð. Opið 8-22. Búslóðir, lagerar, bókhald, iðnaðarmenn. Upphitað og vaktað.S: 564-6500

www.buslodageymsla.is
Búslóðageymsla Olivers 100 kr á dag hvert bretti. Starfað í yfir 20 ár. S. 567 4046 & 892 2074.

Gisting

2 herbergja íbúð fullbúin húsgögnum með svefnpláss fyrir 2-4. Leigist 1 nótt í senn eða fleiri. Staðsett við Kríngluna. Uppl. í s. 843 9776 & 899 7188 eða limoutaxi@hotmail.com.

ATVINNA

Atvinna í boði



Pósthúsið er dreifingarfyrtæki á landsvísu. Við leitum eftir aðilum til samstarfs í ýmsum dreifingarverkefnum 1-2 í viku á eftirfarandi svæðum : Keflavík - Grindavík - Garður - Akranes - Sauðárkrúkur - Hvammstangi. Áhugasamir hafa samband við Siggu Birtu í s.585-8330 eða í gegnum tölvu-póst siggabirta@posthusid.is



Óska eftir kraftmiklum og heilarlegum starfskrafti 30+ í 50% starf í afgreiðslu og matreiðslu, verður að vera íslenskumælandi. Upplýsingar í síma 897 4433 Berglind.

Matvælafyrirtæki óskar eftir vélfræðingi eða manni með góða þekkingu á vélum. Viðkomandi á að sjá um viðhald véla og önnur tilfallandi störf, þarf að geta unnið sjálfstætt og hafa ensku kunnáttu. Umsóknnum skal skila f. 10.ágúst inná gottstarf@visiris.

Sandblástur-málun. Okkur vantar duglegan sandblásara til reynslu í einn mánuð. Framtíðarstarf fyrir réttan aðila. Guðni s. 896 6758 eða senda umsókn á fjarhagur@fjarhagur.is

Atvinna óskast

2 smiðir óska eftir vinnu. Allt kemur til greina. Uppl. í s. 893 5908.

TILKYNNINGAR

Tilkynningar

Vantar 10&12mm kambstál, hvítt 3" einangrunarplast og sement í skiptum fyrir rimlahlið, gangstéttarhellur og Case 485 dráttarvél m/ tækjum. Uppl. í S. 894 7664.

Einkamál

Símabjónusta Spjalldómur
S. 908 6666 & 908 2000. Opið þegar þér hentar

SÍMAPJÓNUSTUR

Stefnumót	905-2000 (símatorg)
	535-9920 (kreditkort)
	535-9923 (frítt, karlar)
	555-4321 (frítt, konur)
Spjall	904-5454 (símatorg, karlar)
	535-9940 (kreditkort, karlar)
	555-4321 (frítt, konur)
Gay spjall	535-9988 (kreditkort)
Sögur	905-2002 (símatorg)
	535-9930 (kreditkort)
Spjalldómur	908-6000 (símatorg)
	535-9999 (kreditkort)

Frábær ný upptaka
Ung kona fer í nudd til annarrar konu. Frásögnin er ákaflega næm og persónuleg og seinasti hluti upptökunnar er svo „innilegur“ að það er unun á að hlýða. Sögur Rauða Torgsins, s. 905-2002 og 535-9930, upptöknr. 8530.

Fasteignir

Vantar Sumarhús
Vantar glæsilegt sumarhús fyrir ákveðin kaupanda á góðum stað í Borgafirð, Skorradal, helst nýlegt. Eingöngu kemur til greina fyrsta flokks hús með góðri staðsetningu. Staðgreiðsla í boði.

Vantar Einbýli
Vantar gott einbýlishús í smábúðarhverfi í Reykjavík með lítilli auka íbúð fyrir ákveðin kaupanda.

Vantar Raðhús
Vantar gott lítið raðhús við Ásgarð, Réttarholtsveg, Tunguveg í Reykjavík fyrir ákveðin kaupanda.

Nánar upplýsingar í síma 561 3131 og 893 6363

Jón Guðmundsson, lögg. fast.sali.

ÁGÚSTA EVA ERLENDSDÓTTIR ER
27 ÁRA.

„Þetta snýst bara um að sleppa af sér beislinu því leiklist er engar heilaskurð-lækningar.“

Ágústa Eva Erlendsdóttir er leik- og söngkona. Hún hefur meðal annars leikið í kvikmyndinni *Myrin* og túlkað persónuna *Silvíu Nótt* með eftirminnilegum hætti.



ÞETTA GERÐIST: 28. JÚLÍ 1962

Kópavogsfundurinn haldinn

Kópavogsfundurinn var haldinn á Kópavogspingi á þessum degi árið 1662. Markmiðið með honum var að fá Íslendinga til að samþykkja erfðaeinveldi Dana-konungs.

Henrik Bjelke, aðmíráll og fulltrúi konungs, kom til Íslands á fund í Kópavogi til þess að fá íslenska erfðahyllinguna. Aðdragandinn var sá að Friðrik III. vildi koma á erfðaeinveldi að evrópski fyrirmynd þar sem konungvaldið gengi sjálfkrafa í arf, í stað þess að fulltrúar þjóða sem til-



heyrðu Danaveldi samþykktu hann. Ýmsum sögum fer af undirritun samningsins og eru sumar á þann veg að Bjelke hafi með hótunum neytt Íslendinga til að samþykkja samninginn. Hvernig sem að því var staðið var samningurinn undirritaður og afleiðingarnar þær að lög sem konungur setti hlutu sjálfkrafa gildi án sérstaks samþykkis Alþingis Íslendinga. Gilti erfðaeinveldið allt til ársins 1874 þegar Íslendingar fengu stjórnarskrá. Heimild: wikipedia.org

MERKISATBURÐIR

- 1895 Brú vígð á Þjórsá við Þjótanda að viðstöddu fjölmenni.
- 1934 Stjórn hinna vinnandi stétta tekur til starfa á Íslandi.
- 1957 Kirkja vígð í Saurbæ á Hvalfjarðarströnd og nefnd Hallgrímskirkja, til minningar um sálmaskáldið og prestinn Hallgrím Pétursson, sem þjónaði þar síðustu áratugi sína í embætti.
- 1960 Norðurlandaráð heldur þing sitt í fyrsta sinn á Íslandi. Ráðið var stofnað 1952.
- 1974 Þjóðhátíð til minningar um 11 alda byggð á Íslandi haldin á Þingvöllum. Þangað streymir um fjórðungur þjóðarinnar.

tímamót

timamot@frettabladid.is



50 ára afmæli

Einar Bogi Sigurðsson

er 50 ára í dag (28. júlí 2009). Í tilefni dagsins verður opið hús á heimili hans, Hvammsgerði 13, frá hádegis.



Ástkær eiginkona mín, móðir okkar, tengdamóðir og amma,

Hekla Gestsdóttir

Garðabraut 45, Akranesi,

lést á Sjúkrahúsi Akraness sunnudaginn 26. júlí. Útför hennar fer fram frá Akraneskirkju fimmtudaginn 30. júlí kl. 15.00.

Hörður Júlíusson

Sigurlaug Jensey Skúladóttir
Sigurbjörg Helga Skúladóttir
Skúli Kristinn Skúlason
Ásgrímur Harðarson
Trausti Harðarson
og barnabörn.

Guðmundur Sigurðrónsson
Kjartan Aðalsteinsson
Dagbjört Hannesdóttir

Elva Hrund Þórisdóttir



Hjartkær móðir okkar, tengdamóðir, amma og langamma,

Vilborg Halldórsdóttir

Kópavogsbraut 69, Kópavogi,

verður jarðsöngin frá Kópavogskirkju í dag kl. 13. Blóm og kransar eru vinsamlegast afþakkaðir en þeim sem vildu minnst hennar er bent á Umhyggju - félag til styrktar langveiknu börnum.

Nanna Baldursdóttir
Halldór Baldursson
Ingibjörg Baldursdóttir
Guðmundur Baldursson
Bragi Baldursson
Sigríður Baldursdóttir
Þorgrímur Baldursson
Kristín Baldursdóttir
Friðrik Baldursson
Ólafur Baldursson
barnabörn og barnabarnabörn.

Ólafur G. Sveinsson
Margrét Snorradóttir

Antonía Erlendsdóttir
Guðrún Lís Erlendsdóttir

Jenný G. Sigurbjörnsdóttir

Erla Guðmundsdóttir



Okkar ástkæri faðir, sonur, bróðir og frændi,

Hartmann Pétursson

Lágengi 21, Selfossi,

verður jarðsöngin frá Selfoskirkju fimmtudaginn 30. júlí kl. 13.30.

Anton Óli Hartmannsson
Pétur Hartmannsson
Ingimundur Pétursson
Steinunn J. Pétursdóttir
Pétur Hartmann Jóhannsson.

Jórunn E. Ingimundardóttir

Jóhann Örn Kristjánsson



AUKIN AÐSÓKN Eftir dræma þáttöku síðustu ár blómstrar nú Hjónaklúbbur Selfoss að nýju. Var þátttaka góð í göngu á Jónsmessu.

MYND/ÚR EINKASAFNI

HJÓNAKLÚBBUR SELFOSS: ER 45 ÁRA Á ÁRINU

Aftur vinsælt á pokaböllin

„Við höfum fundið fyrir aukinni aðsókn eftir fremur dræma þáttöku síðustu ár. Ætli það sé bara ekki vegna ástandsins í þjóðfélaginu; fólk vill verja meiri tíma saman og svo er líka ódýrt að vera meðlimur,“ segir Sesselja Sumarrós Sigurðardóttir, ritari Hjónaklúbbs Selfoss, sem var stofnaður árið 1964. Klúbburinn er því 45 ára á árinu og þar af leiðandi einn elsti starfandi hjónaklúbbur á landinu. En út á hvað gengur starfsemi?

„Upphaflegt markmið Hjónaklúbbs Selfoss var að sjá meðlimunum fyrir heilbrigðu félags- og skemmtanalífi og að efla og styrkja menningarlega starfsemi Selfossbúa,“ segir Sesselja og bætir við að það hafi í raun ekki breyst. „Þetta er enn samveruklúbbur fyrir hjón á Selfossi, en nú einnig ætlaður sambýlisfólki og íbúum í nærliggjandi byggðarlögum. Gestir eru einnig hjartanlega velkomnir. Við erum því ekki nærri eins ströng á reglunum og hér á árum áður, sem voru meðal annars settar til að gæta fyllsta velsæmis.“

Frá upphafi hefur Hjónaklúbbur Selfoss staðið fyrir skipulögðum viðburðum, svo sem dansnámskeiðum, böllum og gönguferðum á Jónsmessu. Sesselja segir að áður fyrr hafi viðburðirnir verið svo vel sóttir að slegist hafi verið um miða á áramótadansleik klúbbsins og ekki allir komist að sem vildu. Í



ALLIR ALDURSHÓPAR Sesselja Sumarrós Sigurðardóttir, ritari Hjónaklúbbsins á Selfossi, segir klúbbinn ætlaðan fólki á öllum aldri.

MYND/ÚR EINKASAFNI

seinni tíð hafi þátttaka hins vegar verið dræm og dæmi um að áramótadansleikurinn hafi verið flautaður af. Nú virðist þjóðfélagsástandið hins vegar hafa hleypt nýju blóði í starfsemi.

„Já, við erum meira að segja farin að sjá aftur fólk sem var alveg hætt að

mæta, eins og í göngunni á Jónsmessu,“ segir Sesselja kát í bragði, en meðlimir klúbbsins eru allt frá 25 ára og upp í átt- og félögum fer stöðugt fjölgandi. „Yngra fólk hefur ekki látið sjá sig, enda heldur það að við séum eintómir gamlingjar,“ bætir hún við og hlær.

Sesselja tekur fram að einnig hafi verið góð aðsókn á pokaballið svokallaða sem var endurvakið í maí eftir nokkurra ára hlé. „Þetta var um nokkurt skeið ein vinsælasta samkoman á okkar vegum, en lagðist af vegna lélegrar þáttöku,“ segir hún og útskýrir að heitið sé tilkomið vegna þess að á ballið mæti allir með eigið áfengi í poka. „Við ákváðum meðal annars vegna afmælisins að endurvekja ballið og það borgaði sig. Fólk dansaði langt fram eftir nóttu.“

Fram undan eru síðan ýmsir skipulagðir viðburðir á vegum klúbbsins, hugsanleg haustlitaferð eða -ball. Ekkert er þó niðurneglt að sögn Sesselju en óhætt sé segja að einn elsti starfandi hjónaklúbbur landsins beiti heldur nýstárlegum aðferðum til að vekja á sér athygli. „Við erum komin á Facebook. Höfum sett tilkynningar í bæjarblöðin en þar sem ekki lesa allir þau álitum við Facebook fyrirtaks aðferð til að ná til fleiri. Og það hefur heldur betur sannað sig,“ segir hún, ánægð með góðar undirtektir.

roald@frettabladid.is



MICHAEL CARRICK knattspyrnumaður er 28 ára.



SAGA GEIRDAL JÓNSDÓTTIR leikona er 61 árs.



SIGURÐUR ÖRLÝGSSON myndlistarmaður er 64 ára.



Sálmar og fleira

Ellen Kristjánsdóttir og Eyþór Gunnarsson munu syngja og spila í Kálfafellsstaðarkirkju í Suðursveit á morgun klukkan 14. Þessir sumartónleikar eru á Ólafsmessu á sumri en Kálfafellsstaðarkirkja er helguð Ólafi helga Noregskonungi sem tekinn var í dýrlingatölu eftir að hann féll í bardaga á Stiklastöðum 29. júlí árið 1030. Á efnisskránni eru sálmar í bland við þekkt lög sem Ellen hefur sungið í gegnum tíðina.

TÓNELSK HJÓN Ellen og Eyþór. Eyþór var sumarstrákur á Jaðri í Suðursveit þegar hann var strákur og sat við hlíð Þórbergs og Margrétar í flugvélinni þegar hann kom í sveitina í fyrsta sinn.

FRÉTTABLAÐIÐ/VALLI

Dagskráin byrjar með stuttri helgistund sem séra Einar G. Jónsson sóknarprestur annast og eftir tónlistarflutninginn verður farið í heimsókn að Völvuleiði sem er í grenndinni en völvan sem þar er grafin var, samkvæmt munnmælasögum, systir Ólafs helga.

Síðan er hægt að koma við í Þórbergssetri og njóta kaffiveitinga en tónleikarnir eru samstarfsverkefni Þórbergssseturs og Kálfafellsstaðarkirkju og styrktir af Menningarráði Austurlands.

Ferðafólk er hvatt til að nota tækifærið og njóta menningardagskrárinnar enda þykir Kálfafellsstaðarkirkja sérlega vel fallin til tónlistarflutnings.

Merce Cunningham fallinn frá

Avant garde-hreyfihönnuðurinn Merce Cunningham lést á sunnudagskvöld. Cunningham fór sínar eigin leiðir og blés lífi í danslistina, um leið og hann veitti leikstjórum, dönsurum, hreyfihönnuðum og kvikmyndafólki um heim allan innblástur þá sex áratugi sem hann starfaði. Cunningham var níræður þegar hann dó.

Hann stofnaði Merce Cunningham Dance Company árið 1953 og starfaði með John Cage, Jasper Johns og Andy Warhol svo örfáir séu nefndir. Hann skilur eftir sig um 200 dansverk fyrir svið og filmu, sem þóttu brjóta blað

í sögu dans, bæði hvað varðar stíl og vinnuaðferðir, auk danstækni sem kennd er við hann og er byggð á ballett og vinnu hans með læremeistar-anum Mörthu Graham.

Cunningham þjáðist af liðagigt en hélt áfram að vinna til dauðadags. Hann hafði mikinn áhuga á nútímatónlist og vann með Radiohead og Sigur Rós fyrir verkið Split Sides árið 2003, en báðar sveitir komu fram á frumsýningu verksins. Cunningham er annar dansfrömuðurinn sem lætur lífið á árinu, en Pina Bausch kvaddi dansheiminn 30. júní síðastliðinn.



GOÐSÖGN Í LIFANDI LÍFI Merce Cunningham braut blað í sögu dansins. NORDICPHOTOS/AFP



†

Eiginmaður minn, faðir okkar og tengdafáðir,
Björn Helgason
 Hæðargarði 24,

sem lést á líknardeild Landspítalans Landakoti laugardaginn 25. júlí, verður jarðsönginn frá Bústaðakirkju, föstudaginn 31. júlí kl. 13.00.

Jóhanna Björg Hjaltadóttir
 Hrafnhildur Stefánsdóttir
 Margrét Ólöf Björnsdóttir Kristján Þór Haraldsson
 Helgi Björnsson
 Haukur Björnsson Annemarieke Gerlofs
 Ásta Björg Björnsdóttir Andrés Halldór Þórarinnsson



†

Elskulegur eiginnmaður minn, faðir okkar, tengdafáðir og afi,
Erlendur Sigurðsson
 Skólátröð 3, Kópavogi,

andaðist laugardaginn 25. júlí. Jarðarförin verður auglýst síðar.

Svanborg Lýðsdóttir
 Kristinn Erlendsson Jónína Þórunn Erlendsdóttir
 Sigrún Erlendsdóttir Lýður Skúli Erlendsson
 Guðrún Lís Erlendsdóttir Erlendur Örn Erlendsson
 Elisabet Erlendsdóttir Hrafnkell Erlendsson
 Adalheiður Erlendsdóttir

tengdabörn og fjölskyldur.



†

Elskuleg móðir okkar, tengdamóðir, amma og langamma,
María Hólmfríður Jóhannesdóttir
 Asparfelli 8, Reykjavík,

sem lést 23. júlí verður jarðsönginn frá Bústaðakirkju fimmtudaginn 30. júlí kl. 13.00. Þeim sem vildu minnast hennar er bent á að láta minningsrjóð Seljahlíðar njóta þess.

Fyrir hönd ástvina,
 Bjarni Thorarensen Sigríður Magnúsdóttir
 Smári Thorarensen Steinunn Sigurjónsdóttir
 Hallbjörg Thorarensen Óskar Elvar Guðjónsson
 barnabörn og barnabarnabörn.



†

Alúðarþakkir færur við öllum þeim sem sýndu okkur samúð og vinarhug við andlát og útför eiginmanns míns, föður okkar, tengdaföður, afa og langafa,
Baldurs Jónssonar
 prófessors, Tómasarhaga 22, Reykjavík.

Sérstakar þakkir til starfsfólks Landspítala í Fossvogi fyrir góða umönnun.

Guðrún Stefánsdóttir Kristjana G. Eyþórsdóttir
 Jón Baldursson Hulda Harðardóttir
 Ólafur Baldursson
 og fjölskyldur.



†

Elskulegur faðir minn, tengdafáðir, afi og langafi,
Gunnar Guðjónsson
 húsasmíðameistari, Hrafnistu Reykjavík,

lést á landspítalanum Fossvogi 25. júlí. Útförin fer fram frá Bústaðakirkju föstudaginn 31. júlí kl. 11.00.

Gunnar Ómar Gunnarsson Bjarndís Arnardóttir
 Salome Huld Gunnarsdóttir Hulda Þorgeirsdóttir
 Ísabella Margrét Gunnarsdóttir Bjarni Guðjónsson
 Emilía Sól Guðmundsdóttir Guðjón Guðjónsson
 Patrekur Guðmundsson.



†

Ástkær faðir okkar, tengdafáðir og afi,
Jóhann Ingimundarson
 Borgarnesi, áður til heimilis að Austurbrún 2, Reykjavík,

lést á Dvalarheimili aldraðra Borgarnesi fimmtudaginn 23. júlí. Útförin fer fram frá Borgarneskirkju miðvikudaginn 29. júlí kl. 14.

Geirlaug Jóhannsdóttir Stefán Sveinbjörnsson
 Þórður Jóhannsson Aline N. Vignerón
 og barnabörn.



†

Hjartans þakkir til allra þeirra sem sýndu okkur samúð og hlýhug við andlát og útför elsku móður okkar, tengdamóður, ömmu og langömmu,
Mikkalínu Finnbjörnsdóttur
 frá Efri Miðvík í Aðalvík, síðast til heimilis að Suðurgötu 17 í Sandgerði.

Starfsfólki og íbúum Garðvangs í Garði og Miðhúsa í Sandgerði er þakkað sérstaklega fyrir mikla vinsemd og hlýhug til Mikkalínu. Guð blessi ykkur öll.

Ólafía Kristín Guðjónsdóttir Jón Norðfjörð
 Finnbjörn Helgi Guðjónsson Sigurlaug Markúsdóttir
 Einar Sigurður Guðjónsson Sigurbjörg Ólafsdóttir
 Oddný Bergþóra Guðjónsdóttir Richard Henry Eckard
 Helga Herborg Guðjónsdóttir Bolli Thor Valdimarsson
 Helga Leona Friðjónsdóttir
 Benóný Guðjónsson Ína Dóra Hjálmarisdóttir
 Kristján Jóhann Guðjónsson Anna María Guðlaugsdóttir
 barnabörn og barnabarnabörn.



†

Ástkær eiginnmaður minn, faðir okkar, tengdafáðir og afi,
Unnar Erlingur Björgólfsson
 Barðastöðum 7, Reykjavík,

sem lést miðvikudaginn 22. júlí á Högnastöðum við Eskifjörð, verður jarðsönginn frá Grafarvogskirkju föstudaginn 31. júlí kl. 13.00.

Jónína Jónsdóttir
 Helga Kristín Unnarsdóttir Oddur Sigurðsson
 Heiður Unnarsdóttir
 Bjarki Unnarsson Dröfn Þórisdóttir
 Björk Unnarsdóttir Bogi Nils Bogason
 og barnabörn.



†

Ástkær faðir okkar, fösturfáðir, tengdafáðir, afi og bróðir,
Sigurður Eiríksson

verður jarðsönginn frá Digraneskirkju fimmtudaginn 30. júlí kl. 13.00.

Þorsteinn Sigurðsson Arndís Kristjánsdóttir
 Ásgeir Sigurðsson Hulddís Guðbrandsdóttir
 Davíð Guðmundsson Kolbrún Marín
 Guðmundur Eiríksson Róbert Dagur
 Kormákur Eiríksson
 Sjöfn Helgadóttir.



†

Elskuleg dóttir okkar, systir, mágkona og frænka,
Kolbrún Ólafsdóttir

verður jarðsöngin frá Dómkirkjunni fimmtudaginn 30. júlí kl. 15.00.

Guðrún Ása Ásgrímsdóttir Ólafur Rúnar Árnason
 Þröstur Ólafsson Inga Björk Gunnarsdóttir
 Íris Ólafsdóttir Halldór Gunnar Vilhelmsson
 Ólöf Karitas, Rakel Ósk, Aron Örn, Mikael Andri,
 Guðný Ása og Ingi Rúnar.



†

Elskuleg systir mín,
Rína Magnúsdóttir Schröder

lést 12. júlí í Hamborg.

Þórarinn A. Magnússon.

sms - leikur

PRESSAN

www.pressan.is

**9. HVER
VINNUR!**

VILTU VINNA FERÐ Á U2?

PRESSAN BÝÐUR Á U2 TÓNLEIKA
Á WEMBLEY 15. ÁGÚST

SENDU INN SMS SKEYTIÐ
EST U2 Á NÚMERIÐ 1900

SVARAÐU EINNI SPURNINGU UM U2
OG ÞÚ GÆTIR VERIÐ Á LEIÐINI Á U2 TÓNLEIKA

VINNINGAR ERU MIÐAR Á TÓNLEIKA MEÐ U2
DVD MYNDIR · BÍÓMIÐAR · FULLT AF PEPSI
U2 GEISLADISKAR OG MARGT FLEIRA



Vinningar verða afhentir í ELKO Lindum, Kópavogi.
Með því að taka þátt ertu kominn í SMS klúbb.
199 kr/skeytið. Þú færð 5 mín til að svara spurningu

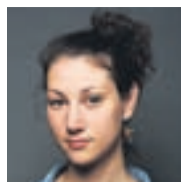

NOKKUR ORÐ
Sara
McMahon



Litla þorpið í miðbæ Reykjavíkur

Ég bý í Þingholtunum og eitt af því sem mér þykir einkenna hverfið er þorpsstemningin sem þar ríkir; á horni Freyjugötu er fiskverslun upp á gamla máttann þar sem hægt er að kaupa plockfisk, nætursaltaða ýsu og hrogn, á Bergstaðastræti er eitt elsta bakarí borgarinnar og þar til í vetur var enn kaupmaður á horni Þingholtsstrætis og Spítalastígs.

Húsin eru flest lítil, lágreiðst timburhús sem kúra hvert upp við annað, blá, rauð og græn og hafa í heila öld staðið af sér íslenska veðráttu. Þorpsstemningin verður enn yndislegri á sumrin þegar má sjá fólk dytta að gördum sínum eða sitja úti á tröppum með kaffibolla. Kettirnir spígspora um göturnar og ferðamenn doka við á hverju horni og munda stafrænu myndavélina. Það eina sem brýtur upp þennan rómantíska þorpsfíl-

ing eru drykkjulaetin um helgar, en maður lokar bara svefnherbergisglugganum og lætur sig hafa það, það er hvort sem er búið að sópa burt öllum ummerkjum um nætur-gamanið áður en menn fara á fætur.

Síðan ég flutti inn í húsið mitt hefur staðið til að reisa fimm hæða hótél á reitnum á móti okkur. Nái það fram að ganga myndi það þýða að ég og nágrannar mínir myndum aldrei frammar líta sól, í það minnsta ekki úr stofuglugganum. Það er óskiljanlegt af hverju græðgin þarf alltaf að vera fagurfræðinni yfirsterkari. Gatan sem ég bý við hefur staðið nær óbreytt frá því hún byggðist en nú er framtíð hennar ógnað vegna áforma ríks svæfingalæknis um að reisa hótél og á meðan hann situr og skipuleggur eyðilegginguna standa sum húsanna tóm og grotna niður. En sem betur fer ætla Þingholtsbúar að berjast á móti því við viljum halda í rómantikina.

myndasögur

■ Pondus

Eftir Frode Øverli



■ Geljan

Eftir Jerry Scott & Jim Borgman



■ Handan við hornið

Eftir Tony Lopes



■ Kjölturakkar

Eftir Patrick McDonnell



■ Barnalán

Eftir Jerry Scott & Rick Kirkman



> Allt um leiki gærkvöldsins á Vísi

Fréttablaðið minnir á að umfjöllun um alla leiki Pepsi-deildar karla má finna á íþróttavef Vísis. Fréttablaðið mun sem fyrr sinna leikjum deildarinnar af fremstu getu en á Vísi má finna umfjöllun, viðtöl, tölfraði og einkunnir leikmanna og dómara úr hverjum leik, skömmu eftir að þeim lýkur hverju sinni. Boltavakt Vísis og Fréttablaðsins er einnig á Vísi en þar er öllum leikjum deildarinnar lýst með beinni texta- og atburðalýsingu.



ÁSMUNDUR ARNARSSON, ÞJÁLFARI FJÖLNIS: TELUR AÐ BARÁTTAN MUNI STANDA FRAM Í SÍÐASTA LEIK

Það á að vera hiti og skap í mönnum á vellinum

Hvorugur þjálfaranna var sáttur við jafnteflið í Grindavík í gær þar sem Fjölnismenn voru í heimsókn í botnbaráttuslag. „Við náðum að komast yfir snemma og svo hefði Gunnar Már getað komið okkur tveimur mörkum yfir en skallaði beint á markvörðinn. Þar munaði litlu að við kæmumst í ansi góða stöðu,“ sagði Ásmundur Arnarsson, þjálfari Fjölnis, eftir leikinn. „Þeir voru mun meira með boltann en við áttum hættuleg skyndiupphlaup svo möguleikarnir voru alveg til staðar. Ég hefði frekar þegið að taka þrjú stig en þetta er erfiður útivöllur,“ sagði Ásmundur. „Okkar barátta í þessari deild heldur áfram og ég hugsa að hún muni halda áfram fram í síðasta leik. Eitt stig er betra en ekkert og við höldum bara áfram að safna.“ Jónas Grani Garðarsson skoraði mark Fjölnis en hann var tekinn af velli seint í leiknum. Jónas lét óánægju sína bersýnilega í ljós og sparkaði meðal annars í boltapoka og varmannaskýlið áður en hann strunsaði í átt að búningsklefanum.



„Það er skap í Jónasi en ég veit ekki hvort hann var ósáttur við að hafa verið tekinn af velli eða ósáttur við spilamennskuna. Það á að vera hiti og skap í mönnum á vellinum,“ sagði Ásmundur sem sagði ekki vera búinn að ræða þetta mál við Jónas.

Fjölnismenn náðu forystu strax á fjórðu mínútu eftir virkilega slæm varnarmistök heimamanna. Grindvíkingar voru meira með knöttinn í fyrri hálfleiknum og jöfnuðu verðskuldað eftir flotta stungusendingu Sveinbjarnar Jónassonar en þar var að verki Óli Baldur Bjarnason. Í seinni hálfleiknum var baráttan allsráðandi en hvorugu liðinu tókst að skora.

„Ég er ekki sáttur við að hafa bara fengið eitt stig, mér fannst við vera betra liðið í þessum leik og sköpuðum okkur meira,“ sagði Lúkas Kostic, þjálfari Grindavíkur.

„Á köflum lékum við mjög góðan fótbolta í kvöld og dreifðum boltanum vel á kantana. En við gefum andstaðingnum forskot enn og aftur og það er eitthvað sem þarf að laga. Menn voru samt að leggja sig alla fram og ef þetta heldur svona áfram hef ég litlar áhyggjur,“ sagði Lúkas Kostic.

sport
sport@frettabladid.is

Ánægður með spilamennskuna

Fylkismenn skoruðu eftir 40 sekúndur og unnu 2-1 sigur á Fram í Árbænum í gær.

FÓTBOLTI Fylkismenn unnu 2-1 sigur á Fram í Árbænum í gær og eru í 3. sæti deildarinnar. Þetta var góð upphitun fyrir bikarleik liðanna en þau mætast í 8 liða úrslitum VISA-bikarsins á fimmtudaginn.

Leikurinn á Fylkisvöllum var ekki nema fjórutíu sekúnda gamall þegar Ingimundur Níels Óskarsson kom Fylkismönnum yfir með skalla eftir aukaspyrnu Kjartans Ágústssonar.

Ekki óskabyrjun Framara sem héldu þó haus og fengu nokkur færi á næstu mínútum en Fjalar Þorgeirsson var vandanum vaxinn í marki Fylkis.

Um miðjan hálfleikinn eða á 20. mínútu átti Pape Mamadou Faye góðan sprett inn í teig Fram og gaf fyrir en boltinn hafði viðkomu í hönd Auðuns Helgasonar og víti dæmt. Valur Fannar fór á punktinn og skoraði af öryggi.

Framarar voru meira með boltann það sem eftir lifði hálfleiks en náðu þó ekki að skora.

Þorvaldur Örlygsson hefur látið sína menn heyra það í hálfleik því þeir komu mun grimmar til leiks eftir leikhlé. Það var þó einn tindur sem þeir áttu erfitt með að klífa, sá tindur heitir Fjalar Þorgeirsson. Hann bjargaði sínum mönnum ítrekað með frábærri vörslu, eitt sinn í heimsklassa en þá átti Almarr Ormarsson fast skot niðri í hornið en Fjalar var eins og köttur í markinu og varði glæsilega. Fylkismenn áttu einnig ágætis færi en ramminn hefði mátt vera stærri þeirra vegna því oft munaði litlu að boltinn væri inni, en fór rétt fram hjá.

Á 90. mínútu náðu Framarar að komast yfir tindinn Fjalar þegar hann brá sér í skógarferð eftir hornspyrnu. Hinn ungi Guðmundur Magnússon skoraði með skalla og minnkaði muninn fyrir fram. Það dugði þó ekki til og sigur Fylkismanna staðreynd.

„Ég var ánægður með spilamennsku okkar á köflum,“ sagði Ólafur Þórðarson, þjálfari Fylkismanna.

„Framararnir voru mikið með boltann en þeir voru ekki að skapa sér neitt. Í raun hefðum við átt að



ENN EITT MARKIÐ Valur Fannar Gíslason, fyrirliði Fylkis, skoraði annað mark sinna manna í gær. Hér sést hann í leiknum.

nýta okkur betur hröðu sóknirnar okkar og setja fleiri mörk á þá.“

Hannes Þór Halldórsson, markvörður Framara, segir ótrúlegt að lið hans hafi ekki fengið neitt út úr leiknum. Hann var ekki sáttur við dómara leiksins Magnús Þórisson.

„Mér fannst halla á okkur í stórum atvikum. Heiðar [Geir Júlíusson] fullyrðir að hann hafi skotið beint í hendina á varnarmanni í seinni hálfleik en ekkert dæmt. Svo fáum við dæmt á okkur víti þegar það er engin hætta að skapast.“

GRINDAVÍK	1-1	FJÖLNIR
0-1 Jónas Grani Garðarsson (4.) 1-1 Óli Baldur Bjarnason (34.) Grindavíkurvöllur, áhorf.: 652 Örvar Sær Gíslason (6)		Grindavík 4-5-1 Óskar Pétursson 7 - Ray Anthony Jónsson 5, Zoran Stamenic 6, Óli Stefán Flóventsson 6, Bogi Rafn Einarsson 5 - Orri Freyr Hjaltalin 6, Eysteinn Húni Hauksson 5, (79. Jóhann Helgason -) Sylvian Soumare 6, (65. Páll Guðmundsson -), Óli Baldur Bjarnason 6, *Jósef Kristinn Jósefsson 7 - Sveinbjörn Jónasson 6 (65. Þórarinn Brynjar Kristjánsson 5)
TÖLFRÆÐIN		Fjölnir 3-5-2 Hrafn Davíðsson 7 - Marinko Skaricic 5, Ólafur Páll Johnson 6, Gunnar Valur Gunnarsson - Illugi Þór Gunnarsson 6 (69. Vigfús Amar Jósefsson 5), Gunnar Már Guðmundsson 6, Tómas Leifsson 6, Andri Steinn Birgisson 5, Magnús Ingi Einarsson 5 - Andri Valdur Ívarsson 6, Jónas Grani Garðarsson 5 (83. Ágúst Þór Ágústsson -).
Skot (á mark)	10-12 (7-5)	
Varin skot	Óskar 4 - Hrafn 6	
Horn	6-6	
Aukaspjrnur fengnar	9-16	
Rangstöður	1-3	

PEPSIDEILD KARLA

Próttur-KR	1-5
0-1 Grétar Sigfínnur Sigurðsson (11.), 1-1 Samuel Malsom (19.), 1-2 Björgólfur Takefusa, víti (35.), 1-3 Gunnar Örn Jónsson (41.), 1-4 Atli Jóhannsson (79.), 1-5 Baldur Sigurðsson (82.)	
Valur-Keflavík	2-2
1-0 Pétur Georg Markan (3.), 1-1 Haukur Ingi Guðnason (5.), 2-1 Helgi Sigurðsson (13.), 2-2 Jóhann Birni Guðmundsson (72.)	

STAÐAN Í DEILDINN

FH	14	12	1	1	39-11	37
KR	14	8	3	3	30-18	27
Fylkir	14	8	2	4	24-15	26
Keflavík	14	6	6	2	25-21	24
Stjarnan	14	7	2	5	33-21	23
Valur	14	6	2	6	17-24	20
Fram	13	4	3	6	16-17	15
Breiðablik	14	4	3	7	20-27	15
ÍBV	14	4	2	8	15-25	14
Fjölnir	14	3	3	8	17-26	12
Grindavík	13	3	3	7	16-27	12
Þróttur	14	2	2	10	16-36	8



EM-DRAUMURINN AÐ ENGU Harpa Þorsteinsdóttir. FRÉTTABLAÐIÐ/WILHELM

Breyting á EM-hópnum: Harpa fótbrotin

FÓTBOLTI Sigurður Ragnar Eyjólfsson, landsliðsþjálfari kvenna, varð að gera breytingu á undirbúningshópi sínum fyrir úrslitakeppni EM í Finnlandi eftir að Blikinn Harpa Þorsteinsdóttir fótbrotaði í undanúrslitaleik bikarsins á móti Fylki.

Soffía A. Gunnarsdóttir úr Stjórnunni kemur í hennar stað en þá er óvíst um framhaldið hjá Valsaranum Hallberu Gísladóttur sem únlíðsbrotaði í hinum undanúrslitaleiknum.



Ólafur Björn Loftsson Nesklúbbnum

Íslandsmeistari í golfi 2009.

Innilegar hamingjuóskir



FYLKIR	2-1	FRAM
1-0 Ingimundur Níels Óskarsson (1.) 2-0 Valur Fannar Gíslason, víti (21.) 2-1 Guðmundur Magnússon (90.) Fylkisvöllur, áhorf.: 1028 Magnús Þórisson (6)		Fylkir 4-3-3 *Fjalar Þorgeirsson 8 - Andrés Már Jóhannesson 7, Kristján Valdimarsson 7, Ólafur Stígsson 7, Kjartan Ágúst Breiðdal 7 - Ingimundur Níels Óskarsson 7, Theóðór Óskarsson 6 (78 Kjartan Baldvinsson -), Ásgeir Börkur Ásgeirsson 6, Valur Fannar Gíslason 6 - Halldór Arnar Hilmisson 6 (82 Davíð Þór Ásbjörnsson -), Pape Mamadou Faye 6 (68. Albert Brynjar Ingason 5)
TÖLFRÆÐIN		Fram 4-4-2 Hannes Þór Halldórsson 6 - Daði Guðmundsson 6, Kristján Hauksson 6, Auðun Helgason 5, Samuel Tillen 6 (74. Joseph Tillen -) - Heiðar Geir Júlíusson 6, Jón Guðni Fjóluson 6, Halldór Hermann Jónsson 6, Paul McShane 7 - Hjálmar Þórarinnsson 6 (74. Guðmundur Magnússon -), Almarr Ormarsson 6 (74. Björn Orri Hermannsson -).
Skot (á mark)	9-10 (6-7)	
Varin skot	Fjalar 6 - Hannes 4	
Horn	2-6	
Aukaspjrnur fengnar	7-11	
Rangstöður	3-3	

PRÍÐJUDAGSBÍÓ Í SAMBÍÓUNUM Í DAG KR. 500
GILDIR EKKI Í VIP, Á ÍSLENSKAR MYNDIR OG Á MYNDIR 3D

TV-KVIKMYNDIRJIS
„Dazzlingly well made...“
Variety - 90/100
„Hún var FRÁBÆR!“
New York Magazine - 90/100

STÆRSTA BÍÓOPNUN ÁRSINS, YFIR 32.000 GESTIR
TRYGGÐU PÉR MIÐA Í TÍMA!

MYND SEM ÞÚ MÁTT EKKI MISSA AF!
brúno

CHANNING TATUM HOWARD
ROGER EBERT BOSTON GLOBE
★★★★★

SAMBÍÓ ALFABAKKA		SAMBÍÓ KRINGLUNNI	
HARRY POTTER 6 kl. 2D - 4 - 5D - 7 - 8D - 10-10 - 11-10D	10	HARRY POTTER kl. 3D - 5D - 8D - 10D - 11-10D	10
HARRY POTTER 6 kl. 2 - 5 - 8 - 11-10 Órða sæti laus	VIP	FIGHTING kl. 5:50 - 8 - 10:20	14
BRUNO kl. 2 - 4 - 6 - 8 - 8:30 - 10-10 - 10:30	14	BRUNO kl. 6D - 8-15D	14
THE HANGOVER kl. 3:40 - 5:50 - 8 - 10:20	12	THE HANGOVER kl. 3:50	12
TRANSFORMERS 2 kl. 2 - 5	10	AKUREYRI	
		HARRY POTTER 6 kl. 7 - 10	7
		BRUNO kl. 8 - 10	14

KYNNTU PÉR SÝNINGARTÍMA Á SELFOSSI OG Í KEFLAVÍK Á WWW.SAMBIO.IS

NÝTT Í BÍÓ!

★★★★★ Heimir og Gulli Biti á Bylgjunni.
★★★★★ O.H.T., Rás 2
★★★★★ S.V. MBL

BYGGÐ Á METSÖLUBÓK STIEG LARSSON
KARLAR SEM HATA KONUR

500 kr. LUXUS
-V.J.V., FBI -P.P., DV -T.V., kvikmyndir.is -D.O.J., kvikmyndir.com

500 kr. allar myndir allar sýningar alla þriðjudaga allt sumar
Gildir ekki í lúxussal, Borgarbíó né á 3D myndir

500 kr. my sister's keeper
500 kr. ISÖLD 3
500 kr. BALLS OUT
500 kr. THE HURT LOCKER
500 kr. ISÖLD 3 3D ÍSLENSKT TAL
500 kr. ICE AGE 3 ENSKT TAL M/SL. TEXTA
500 kr. ISÖLD 3 ÍSLENSKT TAL
500 kr. TRANSFORMERS 2

SMÁRRÁ BÍÓ Sími 564 0000

KARLAR SEM HATA KONUR	kl. 5 - 8 - 11	16	KARLAR SEM HATA KONUR	kl. 6 - 7:30 - 9 - 10:30	16
KARLAR SEM HATA KONUR LUX	kl. 5 - 8 - 11	16	B13 - ULTIMATUM	kl. 8 - 10:10	14
BALLS OUT	kl. 8 - 10:10	12	MY SISTERS KEEPER	kl. 5:40 - 8 - 10:20	12
THE HURT LOCKER	kl. 8 - 10:45	16	ISÖLD 3 ÍSLENSKT TAL	kl. 5:50	L
ISÖLD 3 3D ÍSLENSKT TAL	kl. 3:30 - 5:45 D (650 kr.)	L			
ICE AGE 3 ENSKT TAL M/SL. TEXTA	kl. 3:30 - 5:45	L			
ISÖLD 3 ÍSLENSKT TAL	kl. 3:30 - 5:45	L			
TRANSFORMERS 2	kl. 8 - 11	10			

HÁSKÓLA BÍÓ Sími 530 1919

KARLAR SEM HATA KONUR	kl. 5 - 8 - 11	16	KARLAR SEM HATA KONUR	kl. 5:30 - 7 - 8:30 - 10	16
B13 - ULTIMATUM	kl. 8 - 10:10	14	BALLS OUT	kl. 5:50 - 8	12
MY SISTERS KEEPER	kl. 5:40 - 8 - 10:20	12	THE HURT LOCKER	kl. 10:10	16
ISÖLD 3 ÍSLENSKT TAL	kl. 5:50	L	ICE AGE 3 ENSKT TAL M/SL. TEXTA	kl. 5:50 - 8	L
			ANGELS & DEMONS	kl. 10:10	14

BORGAR BÍÓ Sími 462 3500

KARLAR SEM HATA KONUR	kl. 6 - 9	16	KARLAR SEM HATA KONUR	kl. 5:30 - 7 - 8:30 - 10	16
ISÖLD 3 ÍSLENSKT TAL	kl. 6	L	BALLS OUT	kl. 5:50 - 8	12
MY SISTERS KEEPER	kl. 8	12	THE HURT LOCKER	kl. 10:10	16
LESBIAN VAMPIRE KILLERS	kl. 10	16	ICE AGE 3 ENSKT TAL M/SL. TEXTA	kl. 5:50 - 8	L
			ANGELS & DEMONS	kl. 10:10	14

REGNBÖGINN Sími 551 9000

ÓDÝRT Í BÍÓ!

NÝTT Í BÍÓ Sími: 553 2075 - bara lúxus

LAUGARAS BÍÓ

PRÍÐJUDAGUR ER TILBOÐSDAGUR
500 KR Á ALLAR MYNDIR

POWERSTYNGING
KL. 10:00
★★★★★
-T.V.- Kvikmyndir.is
STÆRSTA KVIKMYNDAERÍA ALLRA TÍMA ER KOMIN Í BÍÓ!

FIGHTING
„Fighting er alvöru harka og frábær leikarar.“
- Boston globe

SÝNINGARTÍMAR

FIGHTING	kl. 8 og 10:10	14
HARRY POTTER - POWER	kl. 4, 7 og 10	10
MY SISTERS KEEPER	kl. 4, 8 og 10:10	12
ISÖLD 3 - Ísleensk tal	kl. 4 og 6	L

Ofurhetjur og dulir njósnarar

„Þetta eru svona gagnvirkir spunaleikir þar sem leikararnir taka að sér hlutverk og áhorfandinn líka. Það er hlutverk leikaranna að leiða áhorfendur í gegnum þennan leik,“ segir Kári Viðarsson um spunaleiki The Fiasco Division á opunarhátíð artFart í ár, 1. ágúst. Þátttaka er ókeypis.

„Þetta er svolítið eins og „role play“, eins og maður sá í Astrópiu, en samt ekki.“ Annar leikurinn er ofurhetjuleikur þar sem áhorfendur, hetjurnar, fara á átta misnumandi staði niðri í bæ og bjarga manneskjum úr „lífshættulegum“ aðstæðum. Sá sem bjargar flestum vinnur.

„Svo eru ósýnileikirnir. Þar gerast áhorfendur keppendur í ósýnilegum leikjum sem við erum búnir að vinna í. Hver einasti keppandi fær einn njósnara sem njósnarar um þá á meðan þeir spila og gefur þeim stig. Annars get ég ekki gefið meira upp um hvernig



Á MÖRKUM DRAUMS OG VERULEIKA We are the Sleepyheads, þar sem allt getur gerst.

leikirnir eru, það eyðileggur eiginlega ósýnileikann í ósýnileikum,“ segir Kári.

The Fiasco Division samanstendur af fimm bekkjarfélögum sem eru nýtskrifaðir úr Rose Bruford College. Hópurinn sýnir einnig We are the Sleepyheads og Morbid í Hafnarfjarðarleikhúsinu, 5.-7. ágúst. We are the Sleepyheads gerist í hliðstæðum heimi,



HEITAR HETJUR Ofurhetjuleikur Fiasco Division í fyrra þótti kynda undir fólk.

á mörkum draums og veruleika, og var tilnefnt úr hópi sextíu sýninga til að fara á hátíð útskriftar-nema í BAC-leikhúsinu í London. Í Morbid er fylgst með persónunni Mary sem uppgötvar að lífið eftir dauðann er ekki alveg eins og hún gerði sér í hugarlund. Báðar sýningar eru á ensku. Miðapantanir sendist á tfd@hotmail.co.uk.

- kbs

Heilluð af heimi kynlífsins

Sigríður Dögg Arnardóttir stundar meistaranám í kynfræði við Curtin-háskólann í Perth. Samhliða náminu heldur hún úti bloggsíðu um námsefnið og starfar í verslun sem selur hjálpar-tæki ástarlífsins.

„Ég sótti fyrirlestur hjá Jónu Ingibjörgu um kynlíf og þar með var áhugi minn vakinn. Eftir fyrirlesturinn fór ég og spurði hana hvar ég gæti lært kynfræði, mig langaði í nám á stað sem ég hafði ekki búið á né heimsótt áður og Jóna Ingibjörg benti mér á kynfræðing sem hafði lært í Ástralíu, Áslaugu Kristjánsdóttur. Ég hitti hana á kaffihúsi og áður en ég vissi af var ég farin að fylla út pappíra fyrir skólavist,“ segir Sigríður Dögg, sem býr í Ástralíu ásamt unnu sínum. Hún segir margt koma sér spáskt fyrir sjónir í Ástralíu en ber heimamönnum vel söguna og segir þá einstaklega rólega og afslappaða.

Sigríður Dögg lærði áður sálfræði og segist almennt hafa mikinn áhuga á fólk og atferli þess. „Það sem mér finnst merkilegast við kynfræðina er að það sem einum aðila finnst „eðlilegt“ kynlíf finnst öðrum afbrigðilegt. Mér finnst einnig athyglisvert hvernig tveir einstaklingar í sambandi þurfa að finna ákveðinn milliveg og semja um hvað sé „eðlilegt“ í þeirra sambandi.“

Samhliða náminu vinnur Sigríður Dögg í kynlífstækjaverslun en einnig heldur hún úti bloggsíðu þar sem hún fjallar um námsefnið á hispurlausan hátt. „Ég var alltaf að læra eitthvað nýtt og sniðugt í skólanum svo ég ákvað að byrja að skrifa um mitt álit á hinum og þessum málum tengdum kynlífi. Þessi kyn-heimur er svo ofsalega stór og af svo miklu að taka að mér fannst um að gera að hafa síðu með réttum upplýsingum sem lesandinn getur treyst á að séu áreiðanlegar



ÁHUGAVERT NÁM Sigríður Dögg segir nám í kynfræði vera mjög áhugavert og skemmtilegt. Hún bloggar um heim kynlífsins á siggadogg.is.

MYND/HERMANN

og byggðar á rannsóknunum,“ segir hún. Að námi loknu segist Sigríður Dögg ætla að koma heim og taka kennsluréttindi frá Háskóla Íslands. „Mig langar að vera með kynfræðslu í skólum eða bjóða upp á kynlífsráðgjöf fyrir einstaklinga og þör þar sem námið sem ég er í leggur mikla áherslu

á ráðgjöf. Annars er aldrei að vita hvað maður tekur sér fyrir hendur í framtíðinni,“ segir Sigríður Dögg að lokum.

Þeir sem hafa áhuga á að kynna sér kynfræði nánar er bent á bloggsíðu Sigríðar Daggar á slóðinni www.siggadogg.is.

sara@frettabladid.is

Sýndarkennari kennir lestur

„Ég held að þetta sé framtíðin í námi að stóru leyti,“ segir Gunnar Steinn Valgarðsson um notkun forrita í kennslu. Hann vinnur nú að því að koma á laggirnar sjálfvirkum lestrar- og sýndarkennara, forriti sem kennir krökkum að lesa. „Það verður sem sagt svona fjúga sem á að geta leitt krakka í gegnum það að lesa setningar.“ Hugbúnaðurinn getur greint með gervigreind hvenær börnin lesa vitlaus og leiðrétt þau.

Hann er bjartsýnn á að verkefnið heppnist vel. „Ég held að þetta hafi mikla möguleika.“ Verkefnið er unnið í samstarfi við Gervigreindarsetur Háskólans í Reykjavík og er styrkt af Nýsköpunarsjóði námsmanna. Sjálfur er Gunnar í tölvunarfræði í HR en hefur áður

unnið að The English Game, gagnvirkur forriti fyrir Háskóla Íslands, með góðum árangri.

„Það hefur ekki verið gert mikið af því að nota gervigreind við kennslu hingað til á Íslandi. Það væri náttúrulega mjög gaman ef það væri hægt að dreifa þessu til dæmis á Netinu og hver sem er gæti notað þetta.“ Hugbúnaðurinn er í þróun eins og er.

En hvað verður þá um kennara? „Það mun alltaf þurfa kennara. Þetta er frekar hugsað sem stuðningur fyrir þá sem þurfa.“ Gervigreindin er komin til að vera.

- kbs

SÝNDARKENNARI Gunnar Steinn gerir forrit sem kennir lestur.
FRÉTTABLAÐIÐ/GVA



Gay-lífið heldur áfram

Q Bar hætti um helgina og stendur til að opna danska krá á sama stað. Þá er bara einn „gay“ staður eftir í Reykjavík. Hvert fara hommarinnir, ekki eru þeir að fara á þennan danska bar? „Af hverju ekki? Ég myndi alveg segja það. Það er líka annar mjög virkur gay-staður á höfuðborgarsvæðinu sem heitir Barbara. Hann er búinn að stimpla sig vel inn og er vinsæll. Hann er allavega mjög sterkur kandídat,“ segir Óli Hjörtur Ólafsson sem rak Q bar.



EINU SINNI VAR Óli Hjörtur fyrir framan Q bar 2007. Nú er öldin önnur.

FRÉTTABLAÐIÐ/ANTON

„Svo eru alltaf einhver böll og eitthvað á vegum Samtakanna, þannig að gay-lífið heldur alveg ótrautt áfram.“ Þannig að hommarinnir eru ekki heimilislausir? „Nei engan veginn, langt frá því.“

Hann er kominn með aðra vinnu til áramóta. „Ég er kominn yfir á Jacobsen og er almannatengill fyrir þann stað.“ Hann segist ekki muna hafa nein gay-áhrif á stefnu Jacobsen, en góðar líkur séu á því að Q bar opni aftur á nýjum stað á næstu árum.

„Það er voðalega leiðinlegt að missa annan af tveimur stöðum bæjarins. Sem betur fer höfum við

enn þá aðstöðu hjá Barböru,“ segir Sesselja María Mortensen, formaður Félags hinsegin stúdenta. „Þetta voru mjög ólíkir staðir og mjög mismunandi stemning á þeim, en kannski er ekki næg eftirspurn fyrir tvo staði.“ Hún segir Barböru hugsanlega höfða meira til hinsegin samfélagsins, „eða kannski þurfti bara einhverja tilbreytingu“.

Hún segist þó vona að Q bar opni aftur á næstu árum. „Það yrði náttúrulega frábært ef það gengi upp. Er það ekki bara þannig í dag að margir eru að strögla með svona rekstur? Það er þá kannski ekkert skrítið að eitthvað verði undan að láta.“

- kbs

Öll fósturheimili full

Öll fósturheimili Dýrahjálpar eru nú full. Sjötíu heimilislausir kettir bíða ættleiðingar.

Dýrahjálpar eru samtök sem stofnuð voru fyrir rúmu ári og hafa það markmið að veita dýrum nýtt heimili. Samtökin eru rekin af sjálfboðaliðum og reiða sig á frjáls framlög til að standa undir matar- og lækningakostnaði. „Við aðstoðum fólk, sem af einhverjum ástæðum getur ekki haft dýrið sitt hjá sér lengur, við að finna fyrir það nýtt heimili þannig að ekki þurfi að lóga því. Sumir geta ekki verið með dýrið hjá sér þar til nýtt heimili finnst og þá höfum við útvegað því dýri fósturheimili, en nú er staðan orðin sú að öll fósturheimilin eru orðin full,“ segir Ásbjörg Una Björnsdóttir hjá Dýrahjálpar. Hún segir að erfiðlega gangi að útvega fullorðnum köttum heimili þar sem flestir kjósa heldur að taka að sér kettling. „Dýrin okkar eru flest orðin stálpuð og við erum að reyna að fá fólk til að sjá kostina við það að fá eldra dýr inn á heimilið sem búið er að ala upp,“ segir Ásbjörg.



FÓSTURFORELDRI Alexandra Guðný hefur veitt nokkrum köttum í neyð húsaskjól þar til þeir finna nýtt heimili. Hún segist sakna þeirra mikið þegar þeir fara.

FRÉTTABLAÐIÐ/ARNPÓR

Alexandra Guðný Guðnadóttir er meðal fósturforeldranna sem eru á vegum Dýrahjálpar og hjá henni dvelja nú þrjú kettir. „Ein er nýbúin að eignast kettlinga og fyrir á ég einn högna sem er hús-bóndinn á heimilinu og mjög gestrisinn, þannig að ég er með fullt hús af köttum,“ segir Alexandra. Hún hefur nú þegar fósttrað fjóra ketti sem allir eru komnir inn á góð heimili og segir að oft sé sárt að sjá á eftir köttunum sem hún hefur fósttrað. „Ef ég gæti myndi ég taka þá alla að mér, en þá væri þröng á þingi,“ segir Alexandra að lokum.

Dýravinum er bent á heimasíðu samtakanna, www.dyrahjalp.is, en þar er hægt að skoða þau dýr sem bíða eftir nýju heimili.

sara@frettabladid.is

HVAÐ? HVENÆR? HVAR?

Þriðjudagur 28. júlí 2009

→ Tónleikar

20.30 Grímur Helgason klarinettuleikari og Hrönn Práinsdóttir píanóleikari flytja verk eftir C. Debussy, A. Bax, Porcel Sigurbjörnsson og F. Poulenc á tónleikum í Listasafni Sigurjóns Ólafssonar, Laugarnestanga 70.

21.00 Mysterious Marta og Ivar túra á vegum **Alþjólega trúbadorasamsærisins**. Spila í kvöld á Kjöf og Kunst, Hveragerði ásamt Sunday Parlours.

→ Sýningar

Guðbjörg Lind Jónsdóttir og Hjörtur Marteinnsson hafa opnað sýninguna „**Þegar allt flýtur í bláu loftinu**“ á netkaffihúsinu Símbahöllin, við Fjarðargötu 4a á Þingeyri. Opnið þri.-sun. kl. 12-18.

Í Norræna húsinu við Sturlugötu hefur verið opnuð sýningin „Við hafið“ þar sem sýnd eru verk eftir norska ljósmyndarann **Bjarne Riesto**, danska ljósmyndarann Helgu C. Theilgaard og norska myndlistarmanninn Kaare Espolin Johnson. Opnið þri.-sun. kl. 12-17.

→ Síðustu forvöð

Kristín Rúnarsdóttir og Jón Árnason sýna verk í gallerí Crymogæa að **Laugavegi 41a**. Síðasti sýningardagur er á miðvikudaginn. Opnið kl. 11-18.

→ Leikrit

18.00 Leikhópurinn Kraðak sýnir verkið „Let's talk local - Reykjavík“ á Restaurant Reykjavík við Vesturgötu 2. Þar er rakin **saga Reykjavíkur frá landnámi** til dagsins í dag. Sýningin fer fram á ensku og verður sýnd alla daga kl. 18



20.30 Ferðaleikhúsið / Light Nights sýnir verkið „Visions from the Past“ eftir Kristínu G. Magnús í **lðnó** við Vonarstræti. Flutningur fer fram á ensku. Nánari upplýsingar á www.lightnights.com.
Upplýsingar um viðburði sendist á hvar@frettabladid.is.



Rétti partígallinn fyrir helgina

VATNS-ÞÉTT VERÐ!

Syngdu „Mér finnst rigningin góð“ eins og þú meinir það! Renndu við í stórverslun N1 við Bíldshöfða og græjaðu þig upp fyrir helgina.

<p>9611 HX0061 Hexa regnmittibuxur Tveir litir, PVC/PU 2.490 kr.</p>	<p>9611 HX0062 Hexa regnjakki Tveir litir, PVC/PU 2.890 kr.</p>	<p>9611 HX0060 Hexa regnsmekkbuxur Tveir litir, PVC/PU 2.690 kr.</p>
--	---	--

ATH! Fæst aðeins í stórverslun N1 Bíldshöfða 9

WWW.N1.IS
Sími 440 1000

Meira í leiðinni

> James Belushi

„Konur segja að þær vilji að karlmenn séu ljúfir, blíðir, samúðarfullir, kurteisir, tillitssamir og umhyggjusamir en þannig eru karlmenn ekki. Þannig eru konur.“

Belushi leikur fjölskylduföðurinn Jim í gamanþættinum According to Jim sem Skjár einn sýnir kl. 20.00.



dagskrá



VIÐ TÆKIÐ **KOLBRÚN BJÖRT SIGFÚSDÓTTIR** SKILUR EKKI NEITT Í NEINU

Útúrspíttuð litabomba fyrir krakkana

Sjónvarpsefni fyrir börn er stórmekilegur kimi menningarinnar. Allt frá því að Teletubbies sýndu fram á að apaköttur á sýru með stífkrampa getur búið til þátt sem nær meira áhorfi en hvaða minningarathöfn stórstjörnu sem er, hefur barnaefni verið mér framandi. Allir þessir litir og öll þessi hljóð og einhverra hluta vegna sé ég enga sögu út úr neinu. Ég klóra mér í hausnum yfir nær öllu því sem ég slystast til að sjá á Cartoon Network og sjónvarpsefnið á RÚV er ekkert mikið skiljanlegra. Er ég svona gömul eða er þetta rugl?

Einu sinni var allavega metnaður í því hvernig teiknað efni var framsett. He-Man voru vel teiknaðir þættir og Dick Tracy var flottur. Bestur var að sjálfsgöðu Bleiki pardusinn, enda bleikur. Í dag er einhver rosaleg krúttstefna í gangi þar sem allar persónurnar líta út eins og börn hafi teiknað þær. Skilaboðin eru ágæt, það sem þú ert að gera í leikskólanum er líka list. En er ekki ágætt að sýna líka



smá metnað? Naivismi á sér takmörk. Nú er ég enginn sérfræðingur á þessu sviði og segi ekki að ég hafi lagst í mikla rannsóknarvinnu fyrir þennan pistil, en allt sem ég hef séð að undanförunu er skrítíð. Að sjálfsgöðu breytist sjónvarpsefni í takt við tímann, það á að gera það. En hvaða tímar eru þá núna? Undrar einhver í alvöru að fleiri greinist í dag með athyglisbrest og ofvirkni? Ég greinist með athyglisbrest og ofvirkni nær samstundis yfir Cartoon Network og ég er almennt mjög róleg (kannski einmitt fyrir tilstilli Bleika og félaga).

Ég veit að það er erfitt að halda athygli barna, en bíomýndir líkt og Bílar, Wall-E, Kung Fu Panda, Toy Story, Leitin að Nemo og fleiri tekst það alveg ágætlega. Þurfa næstu kynslóðir í alvörunni á útspíttuðu sýruflippi sem teiknað er af smábörnum og skrifað af kóbrifuglum að halda? Hefur barnaefni alltaf verið svona aggressívt eða er ég bara að verða svona gamaldags?

ÞRIÐJUDAGUR



► **19.35 Skólaklíkur** SJÓNVARPIÐ



► **20.00 Ruffian** STÖÐ 2 BÍÓ



► **20.30 Style Her Famous** SKJÁREINN



► **21.40 The Loop** STÖÐ 2 EXTRA



► **22.10 My Name Is Earl** STÖÐ 2

SJÓNVARPIÐ

- 16.35 Leiðarljós**
- 17.20 Táknmálsfréttir**
- 17.30 Matta fóstura og imynduðu vinir hennar** (54:65)
- 17.52 Herramenn** (4:13)
- 18.02 Hróturinn Hreinn** (38:40)
- 18.10 Íslenski boltinn** Sýnd verða mörkin úr síðustu umferð Íslandsmótsins í fótbolta. (e)
- 19.00 Fréttir**
- 19.30 Veðurfréttir**
- **19.35 Skólaklíkur** (Greek) (11:22) Bandarísk þáttaröð um systkinin Rusty og Casey Cartwright og fjóruga félagslífi þeirra í háskóla. Aðalhlutverk: Jacob Zachar, Spencer Grammer, Scott M. Foster, Jake McDorman, Clark Duke og Amber Stevens.
- 20.20 Óvænt heimsókn** (Uventet besøg: Vanúatú í Kyrrahafi) (6:7) Dönsk þáttaröð þar sem sjónvarpskonan og blaðamaðurinn Camilla Ottesen heimsækir samlanda sína sem búsettir eru erlendis.
- 20.55 Íslenska golfmótaröðin** Þáttaröð um Íslandsmótið í golfi. (e)
- 21.30 Trúður** (Klovn II) Dönsk gamanþáttaröð um rugludallana Frank og Casper. (e)
- 22.00 Tíufréttir**
- 22.15 Veðurfréttir**
- 22.25 Illt blóð í Ameríku** (Wire in the Blood: Prayer to the Bone) Sálfræðingurinn dr. Tony Hill reynir að ráða í persónuleika glæpamanna og upplýsa dularfull sakamál. Aðalhlutverk: Robson Green.
- 23.55 Dagskrárlök**

BÍÓ

- 08.00 Waitress**
- 10.00 Shrek**
- 12.00 Ruffian**
- 14.00 Ask the Dust**
- 16.00 Waitress**
- 18.00 Shrek**
- **20.00 Ruffian** Áhugaverð og vönduð mynd sem fjallar um Ruffian, einn frægasta keppnishest Bandaríkjanna og sigurgöngu hans í byrjun áttunda áratugarins. Aðalhlutverk: Sam Shepard.
- 22.00 Shadow of Fear**
- 00.00 Interview with the Assassin**
- 02.00 Happy Endings**
- 04.10 Shadow of Fear**
- 06.00 Annie**

STÖÐ 2

- 07.00 Barnatími Stöðvar 2** Go Diego Go!, Krakkarnir í næsta húsi og Tommi og Jenni.
- 08.15 Oprah**
- 08.55 Í fínu formi**
- 09.10 Bold and the Beautiful**
- 09.30 Doctors** (19:26)
- 09.55 Doctors** (20:26)
- 10.30 In Treatment** (4:43)
- 11.05 Cold Case** (21:23)
- 11.50 Gossip Girl** (14:25)
- 12.35 Nágrannar**
- 13.00 Hollyoaks** (242:260)
- 13.25 Jack and Sarah**
- 15.20 Sjáðu**
- 15.55 Barnatími Stöðvar 2** Tutenstein, Ben 10 og Go Diego Go!
- 17.08 Bold and the Beautiful**
- 17.33 Nágrannar**
- 17.58 Friends** (9:24)
- 18.23 Veður**
- 18.30 Fréttir Stöðvar 2**
- 18.47 Íþróttir**
- 18.54 Ísland í dag**
- 19.11 Veður**
- 19.20 The Simpsons**
- 19.45 Two and a Half Men** (15:19)
- 20.10 Notes From the Underbelly** (8:10) Gamanþáttur þar sem dregnar eru upp allar fyndnustu hliðar á barneignum og barnaupplendi.
- 20.30 'Til Death** (9:15) Gamanþáttaröð um hjónin Eddie og Joy og samskipti þeirra við ungt og nýgift par sem býr í næsta húsi við þau.
- 20.55 Bones** (21:26)
- 21.40 Little Britain** (6:6) Stöð 2 rifjar upp þættina sem slógu svo rækilega í gegn með þeim félögnum Matt Lucas og David Williams.
- **22.10 My Name Is Earl** (18:22) Jason Lee snýr aftur í hlutverkið Earls sem rembist áfram við að bæta fyrir misgjörðir sínar með misjöfnum árangri.
- 22.35 The Sopranos** (26:26)
- 23.35 The Closer** (13:15)
- 00.20 Rent**
- 02.30 Jack and Sarah**
- 04.15 'Til Death** (9:15)
- 04.40 Little Britain** (6:6)
- 05.10 Fréttir og Ísland í dag**

SPORT

besta sætið

- 07.00 Fylkir - Fram** Útsending frá leik í Pepsi-deild karla.
- 17.45 World Supercross GP** Að þessu sinni fór mótið fram á Qualcomm Stadium í San Diego.
- 18.40 Fylkir - Fram** Útsending frá leik í Pepsi-deild karla.
- 20.30 Sterkasti maður í heimi 1985** Þáttur um keppnina Sterkasti maður heims árið 1985. Jón Páll Sigmarsson tók í fyrsta sinn þátt í keppninni árið 1983 og er þegar þarna er komið við sögu orðin stórstjarna í afraunum eftir að hafa sigrað í þessari keppni árið 1984.
- 21.30 Meistaradeildin í golfi 2009** Skemmtiþáttur um golf. Fylgst með Meistaradeildinni í golfi, kyflingar teknir tali, golfkennsla skoðuð og einnig verða íslenskir golfvællir skoðaðir.
- 22.00 PGA Tour 2009 - Hápunktur** Sýnt frá hápunktunum á PGA-mótaröðinni í golfi.
- 22.55 Pepsimörkin 2009** Magnús Gylfason og Tómas Ingi Tómasson fara yfir alla leiki umferðarinnar ásamt íþróttafréttamönnum Stöðvar 2 Sport.
- 23.55 World Series of Poker 2008** Sýnt frá World Series of Poker þar sem mæta til leiks allir bestu og snjöllustu pókerspilarnir í heiminum.

SPORT 2

enski boltinn

- 19.40 Premier League World 2009/10** Enska úrvalsdeildin skoðuð frá ýmsum óvæntum og skemmtilegum hliðum.
- 20.10 Chelsea - Club America** Útsending frá leik í World Football Challenge-mótinu.
- 21.50 PL Classic Matches** Hápunktarnir úr bestu og eftirminnlegustu leikjum úrvalsdeildarinnar. Leikur Blackburn og Leicester frá árinu 1998 var stórkostleg skemmtun þar sem boðið var upp á markaveislu.
- 22.20 Goals of the Season 2006** Öll glæsilegustu mörk hvernar leiktíðar Úrvalsdeildarinnar frá upphafi til dagsins í dag.
- 23.20 AC Milan - Inter Milan** Útsending frá leik í World Football Challenge-mótinu.

SKJÁREINN

- 06.00 Pepsi MAX tónlist**
- 08.00 Rachael Ray** (e)
- 08.45 Pepsi MAX tónlist**
- 17.30 Fyndnar fjölskyldumyndir** (e)
- 18.00 Rachael Ray** Spjallþáttur þar sem Rachael Ray fær til sín góða gesti og eldar gómsæta rétti.
- 18.45 America's Funniest Home Videos** (5:48) (e)
- 19.10 Family Guy** (8:18) (e) Teiknimyndasería fyrir fullorðna með kolsvörtum húmor og drepfyndnum atriðum.
- 19.35 Everybody Hates Chris** (9:22) Bandarísk gamanseria þar sem hádfuglmann Chris Rock gerir grín að uppvaxtarárum sínum. (e)
- **20.30 Style Her Famous** (13:20) Að þessu sinni hjálpar Jay Manuel konu að líta út eins og leiknonan Gwyneth Paltrow.
- 21.00 Design Star** (1:9) Bandarísk raunveruleikasería þar sem efnilegir hönnuðir fá tækifæri til að sýna snilli sína.
- 21.50 The Dead Zone** (7:13) Johnny fellur aftur í dauðadag og Sarah þarf að taka stórar ákvarðanir til að bjarga honum.
- 22.40 Penn & Teller. Bullshit** (30:59) Skemmtilegur þáttur þar sem hádfuglarnir Penn & Teller leita sannleikans. Takmark þeirra er að afhjúpa svikahrappa og lygalaupa með öllum tiltækum ráðum.
- 23.10 How to Look Good Naked** (e)
- 00.00 CSI. Miami** (12:21) (e)
- 00.40 Home James** (4:10) (e)
- 01.10 Dr. Steve-O** (3:7) (e)
- 01.40 Pepsi MAX tónlist**

INN

- 20.00 Hrafnaping** Í umsjón Ingva Hrafnar Jónssonar. Umræður um pólitík líðandi stundar.
 - 21.00 Græðlingur** Í umsjón Guðríðar Helgadóttur garðyrkjufræðings.
 - 21.30 Græðlingur** Í umsjón Guðríðar Helgadóttur garðyrkjufræðings. Endurtekinn þáttur frá 14.07.
- Dagskrá INN er endurtekin um helgar og allan sólarhringinn.**

OMEGA

Dagskrá allan sólarhringinn.

VILTU HORFA Á STÖÐ 2 Í SUMARBÚSTAÐNUM?

EINFALDAR OG ÓDÝRAR LEIÐIR TIL AÐ GERA FERÐINA Í BÚSTAÐINN ENN SKEMMTILEGRI – MED STÖÐ 2

HRINGDU Í SÍMA 512 5100 OG KYNNTU ÞÉR MÁLID

Í KVÖLD

STÖÐ 2 KL. 20.55

Bones

Brennan og Booth snúa aftur í nýrri seríu af spennubættinum Bones. Sem fyrr fylgjst við með störfum Dr. Temperance „Bones“ Brennan réttarmeinafræðings sem kölluð er til ráðgjafar í allra flóknustu morðmálum. Brennan og rannsóknarlögreglu- maðurinn Booth vinna vel saman en spennan milli þeirra hefur verið að magnast allt frá upphafi þáttanna og stóra spurningin verður sú hvort þau endi sem par. Það sem færri vita er að Brennan er byggð á sannri persónu, einum virtasta réttarmeinafræðingi Bandaríkjanna, Kathy Reichl, og hefur allt frá upphafi átt þátt í að skrifa þættina og leggja til sönn sakamál sem hún sjálf hefur leyst á ferli sínum.



▶ VIÐ MÆLUM MED

Design Star – NÝTT Skjáriinn kl. 21.00

Bandarísk raunveruleikasería þar sem efnilegir hönnuðir fá tækifæri til að sýna snilli sína. Í hverri viku þurfa keppendur að leysa erfið verkefni sem reyna á hæfileika þeirra á öllum sviðum hönnunar. Þetta er þriðja þáttaröðin sem Skjáreiinn sýnir og kynnir þáttanna er sem fyrr Clive Pearse.



RÁS 1 FM 92,4/93,5

06.38 Morgunfrúin	15.03 Útvarpssagan: Ljósíð í vatninu
06.50 Bæn	15.25 Þriðjudagsdjass
07.03 Morgunfrúin	16.00 Síðdegisfréttir
08.00 Morgunfréttir	16.13 Hlaupanótan
08.11 Morgunstud	17.03 Víðsjá
08.30 Fréttayfirlit	18.00 Kvöldfréttir
09.05 Okkar á milli	18.16 Spegillinn
09.45 Morgunleikfimi	18.50 Dánarfregnir
10.13 Óvissuferð - allir velkomnir	19.00 Á sumarvegi
11.03 Samfélagið í nærmynd	20.00 Leynifélagið
12.00 Fréttayfirlit	20.30 Summarraddir
12.02 Hádegisútvarp	21.20 Djassveisla í 20 ár
12.20 Hádegisfréttir	22.12 Orð kvöldsins
12.50 Dánarfregnir og auglýsingar	22.15 Kvöldsgagan: Sólon Islandus
13.00 Á sumarvegi	23.00 Gatan mín
14.03 Drottning hundadaganna	23.35 Kvöldtónar

FM 90,9 Talstöðin FM 99,4 Útvarp Saga FM 98,9 Bylgjan FM 95,7 FM957 / Topp tónlistarstöðin FM 102,2 Útvarp Latibær / Fjölskyldu útvarp FM 102,9 Lindin / Kristilegt efni FM 96,7 Létt Bylgjan / Tónlist og afþreying FM 105,5 Útvarp Boðun / Kristilegt efni FM 88,5 XA-Radíó / 12 spora efni FM 97,7 X-ið / Enginn viðbjóður

EXTRA

16.45 Hollyoaks (241:260)

17.15 Hollyoaks (242:260)

17.40 The O.C. 2 (5:24) Orange-sýsla í Kaliforníu virðist vera fríðsæl paradís þar sem lífið leikur við bæjarbúa. Þegar við kynnumst þeim betur koma hins vegar leyndarmálin í ljós.

18.25 Seinfeld (11:22) Jerry Seinfeld er uppistandari sem nýtur mikillar kvenhylli en á í stökustu vandræðum með eðlileg samskipti við annað fólk.

18.45 Hollyoaks (241:260)

19.15 Hollyoaks (242:260)

19.40 The O.C. 2 (5:24)

20.25 Seinfeld (11:22)

21.00 Fréttir Stöðvar 2

21.20 Ísland í dag

▶ 21.40 The Loop (9:10) Sam sem er yngsti stjórnandinn hjá stóru flugfélagi og þarf að glíma við yfirmann sem gerir óeðlilegar kröfur til hans. Heimilisaðstæðurnar eru einnig nokkuð skrautlegar þar sem hann býr með bróður sínum og tveimur vinkonum þeirra sem vilja stunda samkvæmisliðið af fullum krafti.

22.05 So You Think You Can Dance (12:23) Stærsta danskeppni í heimi snýr aftur fimmta sumarið í röð. Eftir niðurskurðinn í Las Vegas stóðu eftir tíu stelpur og tíu strákar sem komust í sjálfa úrslitakeppnina.

23.30 So You Think You Can Dance (13:23)

00.15 Entourage (11:12)

00.45 Sjáðu

01.15 The Loop (9:10)

01.40 Fréttir Stöðvar 2

02.20 Tónlistarmyndbönd frá Nova TV

BBC entertainment

10.00 Only Fools and Horses 10.30 Absolutely Fabulous 11.00 Only Fools and Horses 11.30 Absolutely Fabulous 12.00 My Hero 12.30 After You've Gone 13.00 Only Fools and Horses 13.30 Absolutely Fabulous 14.00 The Weakest Link 14.45 My Hero 15.15 After You've Gone 15.45 Only Fools and Horses 16.15 Absolutely Fabulous 16.45 EastEnders 17.15 The Weakest Link 18.00 My Hero 18.30 After You've Gone 19.00 Coupling 19.30 Little Britain 20.00 Waking the Dead 20.50 Coupling 21.15 Little Britain 21.45 EastEnders 22.15 The Weakest Link 23.00 Waking the Dead 23.50 Coupling

DR 1

11.00 Vejrprofeten 11.30 Forandring på vej 12.00 Det lille hus på prærien 12.50 Nyheder på tegnsprog 13.00 Flight 29 savnes! 13.20 Elmer Fjot siger op 13.30 SommerSummerum 13.35 Svampebob Firkant 13.55 SommerSummerum 15.05 Trolddomsæksen 15.30 Lille Nord 16.00 Supernabo 16.30 TV Avisen med Sport 16.55 SommerVejret 17.00 Karen Blixen - En fantastisk skæbne 18.00 Så for sommer 18.30 Onskeligheden 19.00 TV Avisen 19.25 SportNyt 19.30 SommerVejret 19.40 Killer Net 21.20 Kodnavn Hunter 22.20 Dodens detektiver 22.40 Seinfeld

NKI

10.30 Norge rundt jukeboks 11.30 Sport Jukeboks 12.30 Svisj gull jukeboks 13.50 Ein herleg apríl 15.20 Litt sóm deg 15.50 Oddasat - nyheter på samisk 15.55 Nyheter på tegnspråk 16.00 Dora utforskeren 16.25 Travelbymysteriene 16.40 Distriktsnheter 17.00 Dagsrevyen 17.30 Grønn glede 17.55 Smaken av Danmark 18.25 Kjære dagbok 1986 18.55 Distriktsnheter 19.00 Dagsrevyen 21 19.30 Sommeråpent 20.20 Extra- trekning 20.30 Skilt! 21.00 Kveldsnytt 21.15 Varulv 23.20 Uventet besok 23.50 Jazz jukeboks

SVT 1

10.00 Rapport 10.05 Geocentrum 10.35 Myskoxön 11.35 Flickan och djävulen 13.05 Johnny Shakespeare 14.00 Rapport 14.05 Gomorrón Sverige 14.55 Pistvakt 15.25 Sjukan 15.55 Blomsterspråk 16.00 Rapport 16.10 Regionala nyheter 16.15 Simning 17.30 Rapport 17.50 Regionala nyheter 18.00 Allsång på Skansen 19.00 Friidrott 20.45 Norsk attraktion 21.15 Upp till kamp 22.45 1800-talet ut-och-in 23.25 Sändningar från SVT24

VERTU MED FRÁ UPPHAFI
ENSKI BOLTINN
HEFST 9. ÁGÚST

SPORT 2
enski boltinn

BARCLAYS
PREMIER LEAGUE

PAD ER
ÖDYRARA
AD HORFA Á ENSKA BOLTANN HEIMA

512 5100 | STOD2SPORT.IS | VERSLANIR VODAFONE | VERSLANIR OG ÞJÓNUSTUVER SÍMANS 800 7000

LÖGIN VIÐ VINNUNA

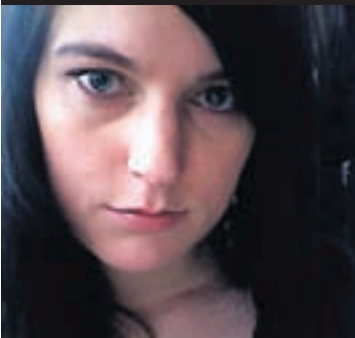

„Ég hef engar græjur eða iPod í vinnunni, bara útlarp. Ef það er kveikt á því er það alltaf stillt á Rás 1 eða Rás 2, oftast 2. Það eru einfaldlega einu útlarpstöðvarnar sem vit er í.“

Ástbjörg Rut Jónsdóttir, sviðslistakona og táknaálmáttulur, vinnur í sumarstarfi hjá ÍTR.

Rhys Ifans elskar Stebba sinn Jóns heitt

„Myndin er tilbúin og við vorum með forsýningu í London. Prufusýning fyrir útlendinga. Þar var meðal annarra Rhys Ifans sem lék í Notting Hill og fleiri myndum. Hann hélt ekki vatni yfir frammistöðu vinar síns, Stefáns Jónssonar leikara,“ segir Ingvar Þórðarson kvikmyndaframleiðandi.

Á sögn Ingvars tókst prufusýning kvikmyndarinnar Reykjavík Whale Watching Massacre vel og leggst vel í útlendingana. En einkum voru Ingvari minnisstæð viðbrögð leikarans Rhys Ifans sem átti óvænt leið hjá kvikmyndasalnum og var umfsvifalaust „shanghæjaður“ í salinn. Ifans var samskóla Stefáni Jónssyni leikara í London og tókst með þeim ágæt vinskapur og munu þeir hafa leigt saman á tímabili. „Hann bað fyrir kæra kveðju til Stebba. Á íslensku án hreims svohljóðandi: „Farðu í rassgat!“ Og svo skelli hló hann – elskar greinilega Stefán, sinn

gamla skólabróður, heitt,“ segir Ingvar.

Fréttablaðið greindi nýverið frá því að nokkur fjöldi íslenskra kvikmynda er á leið á hvíta tjaldíð. Ingvar segir ljóst að RWWM verði fyrst þeirra en frumsýning er áætluð 4. september. „Myndin kostaði 250 milljónir. Við náðum því þótt gengið væri okkur óhagstætt.“ Íslenskar myndir njóta yfirleitt þess að biógestir eru forvitnir að sjá hvað landar þeirra hafa upp á að bjóða. Ingvar segist engar áhyggjur hafa af hugsanlegu offramboði. „Ekki endilega. Þetta eru gerólíkar myndir sem eru væntanlegar. Og svo er það þetta gamla sagan um að góð mynd hjálpar en slæm slær á áhugann. Þegar Björk sló í gegn jók það áhugann á íslenskri tónlist. Þetta er bara spurning um gæðin. Okkar mynd er sú fyrsta sinnar tegundar. Spennumynd með hrollvekjufáfi. Túristar fara í hvalaskoðun sem fer ekki vel.“



INGVAR OG IFANS Leikarinn Rhys Ifans var viðstaddur prufusýningu RWWM úti í London og var ánægður, sérstaklega með frammistöðu síns gamla skólabróðurs og vinar, Stefáns Jónssonar.

1		2	3	4	5
6	7		8		
9		10		11	
12			13		
	14				15
16			17		
18		19		20	
21					

LÁRÉTT

2. vanþókun, 6. pot, 8. sauðagarnir, 9. fálmi, 11. 2000, 12. rými, 14. flækja, 16. halló, 17. hópur, 18. máleining, 20. fyrir hönd, 21. titra.

LÓÐRÉTT

1. dægurlagatónlist, 3. tveir eins, 4. skipafélag, 5. angan, 7. raddfæri, 10. blekking, 13. sunna, 15. sjá eftir, 16. hungurvesöld, 19. tveir eins.

LAUSN

LÓÐRÉTT: 1. poppr, 3. v, 4. eimskip, 5. ilm, 7. tálfa, 10. tál, 13. sól, 15.

LÁRÉTT: 2. svei, 6. ót, 8. vil, 9. þá, 11. mm, 12. pláss, 14. flóki, 16. hæg, 17. líð, 18. orð, 20. þr, 21. ríða.

Gerðu góðverk í dag

907 2002

Hjálparstarf kirkjunnar
www.help.is

SIGURJÓN KJARTANSSON: EINAR BYRJAR Á STÓRU NÖFNUNUM

Tvíhöfði ræður sig á Kanann

„Tvíhöfði samdi við mig á föstudag og verður á Kanannum í allan vetur. Um leið sömdum við um að Tvíhöfði lýsi HM 2010 í fótbolta – þannig að á ákveðinn hátt eru þeir þeir fyrstu sem eru ráðnir á íspróttadeild Kanans,“ segir Einar Bárðarson athafnamaður og skríkr – hlær sínum einkennandi hlátri.

Fréttablaðið greindi frá því að Kaninn, útlarpstöð sem Einar er að koma á fót, muni hefja útsendingar í september. Einar er að teikna upp dagskrá og fyrstu mennirnir sem hann mynstraði á Kanann sinn eru þeir Sigurjón Kjartansson og Jón Gnarr – tvíeykið sem myndar Tvíhöfða. Í nýjasta tölublaði Séð og heyrt eru getgátur um hvaða útlarpmenn munu koma að málum og nöfn á borð við Gulla Helga og Axel Axelsson voru nefnd en Einar segir: „Ekkert af þessum nöfnum er ON.“

Sigurjón útskýrir að þáttur Tvíhöfða á Kanannum verði vikulega og á laugardögum. „Einar byrjar á stóru nöfnunum,“ segir Sigurjón en harðneitar að tjá sig um hversu mikið þessi stóru nöfn kosta Einar. Nýverið sendi Tvíhöfði frá sér diskinn „Gubbað af gleði“ og í viðtölum af því tilefni kom fram í máli þeirra megn óánægja með stöðuna í útlarpáttum. Sigurjón sagði að Ísland væri þannig að þar kæmi ekki maður í manns stað og einkum virtist Jóni áfram um að ráða bragarbót á því með því að sigla aftur á öldur ljósvakans – meðan Sigurjón virtist tregari í taumi. „Já, að vera daglega í útlarpinu... Ég er ekki maður í það. En sem betur fer hefur ekkert slíkt komið upp í þessum vangaveltum. Skemmtilegra er að vera vikulega. Maður hefur þá tíma til að sinna öðrum hugðarfennum.“ Á sögn Sigurjóns verður þráðurinn tekinn upp þar sem frá var horfið. „Við höfum átt svo mörg „kombökk“ en það er þá alltaf eins og við höfum hvergi farið.“

jakob@frettabladid.is



ÁFTUR Á ÖLDUR LJÓSVAKANS Hlustendur mega búast við svipuðum efnistöfum og þeir þekkja af hálfu Tvíhöfða þegar hann fer í loftið í september. FRÉTTABLAÐIÐ/ANTON

FRÉTTIR AF FÓLKI

Héraðsdómur skýrði á dögunum íslenska ríkið af kröfu **Hrafns Gunnlaugssonar** um skaðabætur vegna meiðsla sem hann hlaut í árs sem hann mátti sæta fyrir nokkrum árum á Gíbraltar – en þá réðst á hann gengi mótörhólamaða þannig að Hrafn stórslasaðist. „Svokallaðir pönks,“ sagði Hrafn á sínum tíma í samtali við blaðið. Málið þykir snúð, varðar milli-ríkjasamninga og svo sérstætt að Hrafn hlaut gjafsókn í því. Þrátt fyrir dóminn eru Hrafn og lögmaður hans, Óðinn Eliasson, hvergi nærri af baki dottnir og hafa tekið um það ákvörðun að áfrýja málinu til Hæstaréttar.

Á laugardag var sagt frá því hér í blaðinu að Norðmenn bókstaflega flykkjast til **Jóninu Ben** í detox-meðferð. Þeirra á meðal Aste Hunnes Sem, Idol-stjarna í Noregi, sem lofar og prísar meðferðina í hástert. Hins vegar var missagt að Ásta hefði sigrað Idolið í Noregi árið 2007, svo var ekki þótt vissulega hafi hún verið meðal keppenda.

Daniel Ágúst Haraldsson hefur jafnan mörg járn í eldinum í tónlistarsköpun sinni. Auk þess að spila með Ný dönskum og Esju er hann ekki hættur að gera tónlist í eigin nafni. Eins og flestir muna gaf Daniel út fyrstu sólóplötu sína árið 2005, Swallowed a Star, og nú virðist ætla að verða framhald þar á. Að minnsta kosti fréttist af söngvaranum með Bjarna úr Mínus við upptökur í Vestmannaeyjum um helgina. - jbg, hdm

Fáðu ráðgjöf um tímareimaskipti

Er tímareimin komin á tíma?

Fast verð hjá Vélalandi

Skoðuðu fast verð hjá Vélalandi. Hringdu núna í síma 577-4500 og pantaðu tíma.

Verðdæmi um tímareimaskipti:

Nissan Patrol 2,8 dísil Árgærd 1992-2000
Heildarverð, varahlutur og vinna: 49.088 kr.

Toyota Land Cruiser 90 3,0TD Árgærd 1997-2002
Heildarverð, varahlutur og vinna: 36.925 kr.

Toyota Corolla 1,6 bensín Árgærd 1997-2001
Heildarverð, varahlutur og vinna: 35.987 kr.

VW Golf 1,6AEE bensín Árgærd 1997-2006
Heildarverð, varahlutur og vinna: 46.774 kr.

Ford Focus 1,6 bensín Árgærd 1998-2005
Heildarverð, varahlutur og vinna: 38.948 kr.

Opíð virka daga kl. 8:00 til 17:00
www.velaland.is

Vélaland sérhæfir sig í tímareimum. Komdu í Vélaland og fáðu ráðgjöf um skiptingu á tímareim. Vélaland skiptir fljótt og vel um tímareimina fyrir þig, á föstu verði.

Sjáðu hvar við erum. Hringdu núna í síma 577-4500 og pantaðu tíma.

REYKJAVÍK
Vélaland - VAGNHÖFÐA 21
Sími 577-4500

VAGNHÖFÐI
TANGARHÖFÐI
BRÍÐSHÖFÐI
HUSAGNAHÖLLIN
Vesturlandsvegur

Skælandi túristar í fuglaskoðun í Flatey

„Já, það getur sannarlega verið erfitt að tilheyra ferðamálageiranum íslenska,“ segir Jónas Freyðal Þorsteinsson, framkvæmdastjóri Goecco Walks ferðaþjónustunnar – sem meðal annars hefur bryddað upp á nýstárlegum og vel heppnuðum draugagöngum um Reykjavík.

Jónas brá sér til hinnar fögru Flateyjar með fjölskyldu sinni á dögum – til fuglaskoðunar. En fuglaskoðunin tók á sig aðra mynd en Jónas hugði strax við komuna til eyjarinnar. „Þegar við nálgumst Flatey með ferjunni Baldri, ásamt hópi erlendra túrista, kom smátt og smátt í ljós að það var nokkur atgangur á bryggjunni. Þar voru menn að drepa lunda, gera að honum og hentu hræjun-

um í höfnina. Þar flaut lundahamur í stórum stíl og svo mikið fékk þetta á ferðamennina að einhverjir þeirra hreinlega brustu í grát. Hvað skal segja annað en að ferðabjónusta á Íslandi er komin skelfilega skammt á veg,“ segir Jónas – og það tekur á hann að lýsa þessari ómurlega aðkomu því honum er sannarlega vel við Flatey og þá sem þar búa. Og tekur fram að hann hafi ekkert á móti veidum svo fremi að þær séu innan skynsamlegra marka.

LUNDAHAMUR Í HÖFNINI Hún var ekki skemmtileg aðkoman en þegar ferðamenn bar að garði voru heimamenn í óðaönn að hamfletta lunda.



SKÆLANDI TÚRISTI Svo mikið fengu lundahræin í Flateyjarhöfn á þennan unga ferðalang að hann brast í grát.

MYNDIR/JÓNAS



Brúðkaupsgjafir 2009

GEORG JENSEN



Epal hf / Skeifan 6 / 568 7733 / epal@epal.is / www.epal.is

ÚRVAL AF VEGGKLUKKUM



HEIMA HÚSIÐ mood heima

Ópið virka daga 10-18, laugardaga 11-16.
Síðumúla 30 - 108 Rey., Sími 568 4242
www.heimahusid.is

Tilvalin brúðargjöf



IKEA 365+ pottasett 9.990,-/7 í setti
Fyrir allar gerðir af hellum. Inniheldur: Pott m/loki 5L, pott m/loki 3L, skaftpott m/loki 1L og teflonhúðaða steikarpönnu Ø28cm. Ryðfritt stál

Gjafakort

Er erfitt að velja gjöf? Af hverju ekki að gefa gjafakort - upphæð að eigin vali!



www.IKEA.is

Life&List SMÁRALIND S: 544-2140



GEORG JENSEN

Tilvalin brúðargjöf



IKEA 365+ IVRIG glerglös
Rauðvinsglös 495,-/stk. 48cl.
Hvítvinsglös 495,-/stk. 26cl.

Gjafakort

Er erfitt að velja gjöf? Af hverju ekki að gefa gjafakort - upphæð að eigin vali!



www.IKEA.is

stelton



Epal hf / Skeifan 6 / 568 7733 / epal@epal.is / www.epal.is

lifum HÜSGÖGN & GJAFAVARA

Úrval brúðkaupsgjafa



ÓPIÐ VIRKA DAGA 11-18, LAUGARDAGA 11-16
ASKALIND 2A - 201 KÓPAVOGUR - 562 4242

KitchenAid

Sérstök brúðkaupsgjöf

Öll brúðhjúon fá glæsilega svuntu með nöfnum sínum og brúðkaupsdegi ísaumuðum með hverri hrærivél

Mest seldu sjálfvirkur kaffivélarnar á Íslandi um árabil



Saeco

Einar Farestveit & Co.hf.
Borgartúni 28 • Sími: 520 7900 • ef@ef.is • www.ef.is

FALLEGAR KLUKKUR

TIL BRÚÐKAUPSGJAFNA FÁST Í MIKLU ÚRVALI Í SALTÉLAGINU, HALLARMÚLA 4

Nextime Plug inn - svört

Nextime Plug inn - silfrúð



Cucù clock - gauksklukka

SALTÉLAGIÐ
HEIMILID ER HEILAÐ

Fáðu nánari upplýsingar í S: 540-2030 eða kíktu inn á www.saltfelagid.is



Hvar er þín auglýsing?

Meðallestur á tölublað, höfuðborgarsvæðið, 18-49 ára. Könnun Capacent í febrúar 2009 – apríl 2009.



BAKÞANKAR
Karenar D.
Kjartansdóttur

Úlfljótur og gersemarnar

Eins og flestir foreldrar þá er ég næsta sannfærð um að barnið mitt sé snillingur. Þegar ég horfi á son minn að leik við Þingvallavatn þar sem við fjölskyldan höfum dvalið stóran part úr sumri hugsá ég stolt með mér að þarna sé efni í Jónas Hallgrímsson (vitanlega án drykkjusýki), Matthías Jochumsson, Þorgeir Ljósveitningagöða eða einhvern annan ástmögur þjóðarinnar.

Á ferðum okkar hef ég því reynt að uppfræða drenginn um sögu lands og þjóðar á hverjum viðkomustað með hvers konar handbækur að vopni auk viðkomu á söfnum. Í hugum sex ára drengja verður þó oftast eftir allt annar fróðleikur en maður ætlaðist til. Þetta hef ég reyndar lært fyrir þó nokkru og þóttist ég því sniðug þegar ég útbjó fjársjóðsleit við Þingvallavatn sem átti að vera byggð á sögu staðarins. Að endingu skáldaði ég upp sögu um að Úlfljótur sá er Íslendingar sendu til Noregs til að kynna sér lög og venjur sem byggja mætti á í hinu nýja samfélagi hefði ekki bara fært Íslendingum samfélagsáttmála við heimkomu.

FRÁ Noregi hefði Úlfljótur nefnilega líka haft með sér fjársjóð sem hann hafði falið við vatnið fagra. (Já, hvað ég er skemmtileg mamma) hugsaði ég með mér þegar ég faldi fjársjóð uppi á Miðfelli og útbjó skelfing illa ort skeyti með herkjum sem átti einnig að færa honum smá þekkingu á náttúrunni á svæðinu. Já, mér fannst ég hrikalega sniðug og sá jafnvel fyrir mér að með þessu áframhaldi myndi ég fara að baka eins og ég væri djöfulóð og annað sem fyrirmyndarmæður gera.

LEITIN var skemmtileg dægrastytting og hafði í för með sér ferðalög um svæðið og fræðslu sem var lymnskulega laumað inn í lygar og sögufalsanir. Það kom því virkilega flutt upp á mig þegar ég leiddi soninn upp á Hrafnakletta í Miðfelli þar sem fóstbræðurnir og lögspeklingarnir Grimur geitskór og Úlfljótur áttu að hafa falið fjársjóðinn góða. Í ljós kom að einhverjir höfðu orðið á undan okkur.

FENGURINN í leðurlíkisþyngjunni sem ég hafði ætlað að gleðja son minn með var horfinn. Vitanlega vona ég að önnur börn hafi haft gaman af því að finna gersemarnar og lítið mál er að koma öðrum slíkum fyrir svo sonurinn geti fundið þær í næstu gönguferð. Hins vegar gat ég ekki varist þeim hugsunum að þarna hefði verið á ferð sýlsþikadur útrásarvíkingur sem þegar væri búinn að veðsetja skrautsteinana með blekkingum og ólögum. Slíkar sögur fær sonurinn þó ekki að heyra strax.

Ódýrt RÝMINGAR sala á sumarvörum!

SIÐUSTU DAGAR! SIÐUSTU DAGAR! SIÐUSTU DAGAR!



40% afsláttur af ÖLLUM blómapottum!



15-40% afsláttur af ÖLLUM garðhúsgögnum!

25.900
Fullt verð: 30.228

Vnr. 49818017
Hekklippur
Bensín hekkklippur, 22 cc, sverðlengd 56 cm.

ÓDÝRT

490
Fullt verð: 890

Vnr. 79280813
Garðsett
Garðsett í tösku.

36.900
Fullt verð: 44.900

Vnr. 53323163
Sláttuvél
Warrior sláttuvél með fjórgengis mótör. Vélin er 4 hestöfl með 40 litra safnpoka, stillanleg sláttuhæð frá 20-70 mm, sláttubreidd 46 cm.

4.990
Fullt verð: 6.990

Vnr. 41616055
Garðstóll
MILAN garðstóll, Iron Wood viður.

2.490
Fullt verð: 3.990

Vnr. 88012344
Vindsæng
Vindsæng, tvöföld. 137x190x13 cm.

GÓÐAN DAG!
Í dag er þriðjudagurinn 28. júlí 2009, 209. dagur ársins.

Sólarupprás	Hádeggi	Sólarlag
Reykjavík 4.22	13.34	22.44
Akureyri 3.47	13.19	22.48

Heimild: Almanak Háskólans

LUKKULEIKUR
FYRIR HANDHAFA BYKO KORTSINS
1. VINNINGUR
250.000 kr. INNEIGN Í BYKO
42" sjónvarp
ÞAÐ KOSTAR EKKERT AÐ FÁ BYKO KORTIÐ
ZO ON útivistarfatnaður Matarkarfa frá Krónunni