



Hingað og ekki lengra Óeirðalögreglan í Ungverjalandi beitti táragsi og vatnsbyssum á flóttamenn í gær þegar þeir reyndu að komast inn í Ungverjaland frá Serbíu. Ungverjar girtu í fyrradag fyrir síðasta gatið milli landanna tveggja. Sú leið hafði áður verið vinsæl leið flóttamanna inn í ríki Evrópusambandsins. Fréttablaðið/Epa

Hæfnispróf í framhaldsskólum

Framhaldsskólar fá ekki að nýta niðurstöður samræmdra prófa vegna innritunar næsta vor. Í undirbúningi eru umsvifamiklar breytingar á námsmati í grunnskólum landsins. Einkunnir verða gefnar í bókstöfum.

MENNTUN Stefnir er að því hjá Menntamálastofnun að bjóða nýtt hæfnispróf næsta vor. Þeir framhaldsskólar sem það kjósa geti þá notað það við inntöku. Þetta staðfestir Arnór Guðmundsson, forstjóri Menntamálastofnunar.

Þá verða lokaekinnir í grunnskólum gefnar í bókstöfum næsta vor og Menntamálastofnun er þessa dagana að þróa rafrænt prófskírteini fyrir lok grunnskóla fyrir tíu greina svið þeirra. Þar verður stigagjöf tengd bókstafaekinnunum þannig að hægt er að draga saman einkunnir á tölulegu formi. Þessi rafrænu prófskírteini eiga að veita fyllri upplýsingar um námsstöðu nemenda.

Framhaldsskólum verður ekki heimilt að nýta niðurstöður samræmdra prófa vegna innritunar næsta vor. Þau verða hins vegar áfram haldin. Menntamálastofnun mun skoða samhengi skólaekinnna og samræmduprófseinkunna bæði aftur í tímann og í tengslum við skólaekinnir næsta vor og kanna hvort mikil frávik séu í einkunnagjöf skóla.

„Vegna þeirra breytinga sem eru að verða á námsmati með aukinni áherslu á hæfni frekar en bóklega þekkingu og upptöku einkunna í bókstöfum hefur Menntamálastofnun verið falið að skoða leiðir til að nemendur njóti jafnræðis þegar þeir sækja um í framhaldsskólum og að skólar

fái viðeigandi stuðning varðandi einkunnagjöf og meðferð einkunna,“ segir Arnór.

Ekki hefur verið endanlega ákveðið hvernig fyrirkomulag hæfnisprófa verður en þau verða unnin og þeim stýrt af hálfu Menntamálastofnunar. „Framhaldsskólar geta ákveðið fyrirkomulag sinnar inntöku og hvort þeir styðjast við hæfnispróf eða ekki en þau eru ekki hugsuð sem inntökupróf. Allir nemendur eiga rétt á framhaldsskólavist, hver svo sem niðurstaða þeirra verður á hæfnisprófi.“

Arnór viðurkennir að breytingarnar séu umfangsmiklar og nú standa yfir viðræður við skólastjóra grunnskóla og framhaldsskóla. „Allt á þetta

Nemendur eiga rétt á framhaldsskólavist, hver svo sem niðurstaða þeirra verður á hæfnisprófi.

Arnór Guðmundsson, forstjóri Menntamálastofnunar



að stuðla að því að framhaldsskólar fái fyllri upplýsingar vegna innritunar og auðvelda þeim og grunnskólum að takast á við breytingar vegna nýrra bókstafaekinnna.“ – KBG

Fréttablaðið í dag

SKOÐUN Gunnar Alexander Ólafsson skrifar um áfengi í matvörubúðum. **20-24**



SHALDÖR 20

SPORT Ísland mætir Slóvakíu í fótbolta í dag. **26-28**

MENNING Býr Íslendingur hér? Á fjalirnar á Akureyri. **36-39**

LÍFIÐ Magnús Skarphéðinsson eyðir hundruðum þúsunda í leikhúskort. **46-50**

PLÚS 2 SÉRBLÖÐ • FÓLK • LJÓS OG LAMPAR

*Samkvæmt prentmiðlakönnun Gallup apríl-júní 2015



NÝJUNG!

SVONA BRÝTUR ÞÚ BINDIÐ SAMAN SVO LÍTIÐ FER FYRIR

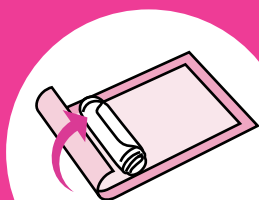

ROLL

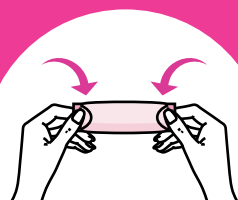

PRESS



GO!



Veður

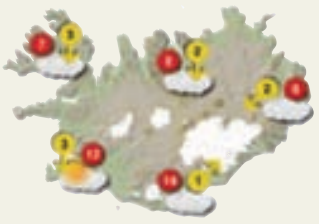

Í dag, fimmtudag, er gert ráð fyrir hægri norðanátt og lítills háttar vætu á Norður- og Austurlandi, en annars yfirleitt bjartviðri. Áfram fremur hlýtt.

SJÁ SÍDU 32



Grímur Sæmundsen, forstjóri Bláa lónsins, hefur ekki áhyggjur af uppsöfnun náttúrulegra geislavirkra efna. Fréttablaðið/GVA

Hættulaus geislun ekki áhyggjuefni

NÁTTÚRA „Ég hef klárlega ekki áhyggjur af þessu. Það eru þó nokkrir kílómetrar þarna á milli fyrir utan hitt sem hefur komið fram í tilkynningu Geislavarna að þessi geislun er ekki hættuleg mönnum,“ segir Grímur Sæmundsen, forstjóri Bláa lónsins, um áhrif uppsöfnunar náttúrulegra geislavirkra efna í Reykjanesvirkjun á mynd Bláa lónsins.

Uppsöfnun geislavirkra efna er í útfellingum í borholutöppum við Reykjanesvirkjun og er þetta í fyrsta sinn sem slík uppsöfnun mælist hér á landi. „Mjög lítið er af þessum efnunum á Íslandi miðað við nágrannalöndin og er það vegna þess að ríkjandi berggrunnur hér er basalt en ekki granít eins og til dæmis annars staðar á Norðurlöndum,“ segir í tilkynningu Geislavarna ríkisins sem sögðu frá málinu á heimasíðu sinni í gær.

„Geislunin er það skammdræg að fólk verður ekki fyrir geislun frá útfellingunum þó það standi mjög nálægt þeim,“ segir í tilkynningu Geislavarna. Þar segir að auki að engin hætt sé á ferðum.

Geislavarnir hafa veitt HS Orku heimild til hreinsunar og geymslu útfellinga með aukna náttúrulega geislavirkni frá Reykjanesvirkjun.

Sambærilegar mælingar voru gerðar í virkjuninni við Svartsengi hjá Bláa lóninu. Þar fundust engar vísbendingar um aukna náttúrulega geislavirkni. Sömuleiðis voru gerðar mælingar við virkjunina á Nesjavöllum og var þaðan sömu sögu að segja. – PEA

Lögreglan vekur forvitni barnanna



Á vaktinni Nú er skólastarf komið í fullan gang og þá er betra fyrir öikumenn sem aka nærri skólum að hafa varann á. Þessir lögglumenn stilltu sér upp við gangbraut við Hlíðaskóla til að fullvissa sig um að allt væri með felldu þar. Börnin fylgdust með af athygli. Fréttablaðið/Pjetur

Benjamín fannst heill á húfi í Catania

ITALÍA Benjamín Ólafsson, skipsmaður í áhöfn norska björgunarskipins Siem Pilot, fannst heill á húfi á Sikiley í gær.

Benjamíns hafði verið saknað frá aðfaranótt mánudags. Skipverjar á Siem Pilot og ítalska lögreglan höfðu leitað að honum á landi og sjó.

Benjamin hefur verið á skipinu síðan í júní og unnið að björgun flóttamanna á Miðjarðarhafi á vegum Frontex, landamæraeftirlitsstofnunar Evrópusambandsins.

Móðir Benjamíns greindi frá því í samtali við mbl.is í gærkvöldi að hann hefði fundist. Móðir hans, tvær systur Benjamíns og mágur hans héldu til borgarinnar Catania á Sikiley á þriðjudaginn til að aðstoða við leitina.

Frekari upplýsingar veitti móðir Benjamíns ekki en blaðamannafundur vegna málsins verður haldinn á Ítalíu á morgun. – PEA

Tollur á frostpinna verndar Kjörís og MS

Upptalning innihaldsefna iss fyrir fólk með mjólkuróþol sem á að verða undanþeginn skatti er ekki tæmandi í fjárlagafrumvarpinu. Eðlilegra að orða hlutina með almennari hætti, segir eigandi Ísbílsins.

STJÓRNSÝSLA Vandséð er af hverju frostpinna ættu að bera toll fremur en sælgæti, segir Ásgeir Baldursson, eigandi og framkvæmdastjóri Ísbílsins. „Það eru bara MS og Kjörís sem njóta verndar af tolli sem leggst á vatn með bragðefni.“

Í frumvarpi til fjárlaga næsta árs er gert ráð fyrir afnámi tolla á fót og skó, en þar fylgir með ein breyting sem snýr að matvællum, niðurfelling tolls af nokkrum tegundum af mjólkurlausum is. Í skýringum með frumvarpinu kemur fram að með því eigi að rétta hlut fólks með mjólkurófnæmi eða -óþol. Breytingar hafi verið gerðar á lögum í fyrra og athugasemdir borist vegna þess að þær náðu ekki til mjólkurlausa iss. Talin eru upp innihaldsefni sem breytingin nær yfir, svo sem soja-baunir, hrisgrjón, hafnar, hnetur og/ eða möndlur.

„Það er dálítið sérkennileg áráttá hjá íslenskum löggjafa að telja upp öll atriði sem lögín geta átt við, fremur en að orða lögín með almennari hætti,“ segir Ásgeir og hefði talið eðlilegra að orða breytinguna þannig að hún næði yfir „allan is sem ekki er framleiddur úr mjólkurvörum“. Út undan í upptalningu frumvarpsins er til dæmis is sem framleiddur er úr kókosi, sem og is úr ávaxtaþykki. Hann gerir hins vegar ráð fyrir því að „vegan“ is sem Ísbíllinn hafi flutt inn lækki umtalsvert í verði og hætti að vera dýrari en hefðbundinn is, enda beri þessar vörur 30 prósentatoll, auk þess sem á þær leggst 110 króna verðtollur á hvert kíló/litra.

„En ég geri ráð fyrir að tollskýrslan verði talsvert flóknari ef sumt er undanþegið tolli,“ bætir hann við. Skritnast finnst honum samt að is sem að uppistöðu sé ávaxtamauk, önnur tegund af



Ásgeir Baldursson, eigandi og framkvæmdastjóri Ísbílsins, með innlendan og út-lendan ís í hendinni. Fréttablaðið/Daníel

Tollheimta sem ekkert verndar

Um leið og Samtök atvinnurekenda fagna því að fjármálaráðherra hafi lagt til við Alþingi að felldir verði niður tollar af nokkrum tegundum af mjólkurlausum is, harmar Ólafur Stephensen, framkvæmdastjóri samtakanna, að ekki skuli gengið enn lengra. Bæði sé listi innihaldsefna ekki tæmandi og áfram gert ráð fyrir að tollar leggst af fullum þunga á is sem inniheldur enga mjólk eða mjólkurlíki af neinu tagi, heldur sé búinn til úr vatni, sykri, litarefnum og bragðefnum, svo sem frostpinna og sorbet af ýmsu tagi. „Sú tollheimta verndar nákvæmlega ekki neitt og því er algerlega fráleitt að íslenskir neytendur séu að borga verndartolla af vatni, litarefnum og bragðefnum sem eiga ekkert skylt við íslenskan landbúnað,“ segir hann.

Með breytingunni örli engu að síður á viðurkenningu stjórnvalda á því að ekki eigi að leggja verndartolla á matvöru sem ekki eigi sér samsvörun í innlendra búvöruframleiðslu og því beri að fagna. Frostpinna-tollur sé þó klárlega verndartollur fyrir innlenda iðnað frekar en innlenda landbúnað.

„vegan“ is sem Ísbíllinn hafi boðið upp á, verði með fullum tollum áfram.

Annars segist Ásgeir ekki hafa miklar áhyggjur af þessum tollamálum. „Það er erfitt að hafa skoðun á þessum tolla- og skattabreytingum

sem eru orðnar eitthvað yfir tvö hundruð frá hruni. Maður vinnur bara með það umhverfi sem er og telji stjórnvöld nauðsynlegt að styðja svona við innlenda framleiðslu þá mega þessir herrar víst gera það.“ ollikr@frettabladid.is

Frá kr. **68.900** m/morgunmat

2 FÝRIR

Prag

8. október í 4 nætur

Netverð á mann frá kr. 68.900 á Ibis Mala Strana m.v. 2 í herbergi.

Skógarhlíð 18 • Sími 595 1000 www.heimsferdir.is

Heimsferðir



1975 | Bílabúð Benna | 2015

„BESTU BÍLAKAUPIN“

Opel Corsa 5 dyra

Verð frá: **2.390.000 kr.**

Útborgun frá aðeins: **239.000 kr.**

Opel Corsa 5 dyra, sjálfskiptur – 2.690.000 kr.



Ný Corsa

Sigurvegariinn fæst líka sjálfskiptur



Nýr Opel Corsa er stöðugt í sviðsljósinu. Við afhendingu á „AUTOBEST 2015“ verðlaununum sáemdi dómnefnd, skipuð bílasérfræðingum frá 15 Evrópuríkjum, Opel Corsa titlinum „Best Buy Car of Europe 2015“. Samkeppnin var hörð en hann stóð uppi sem sigurvegari. Nú fæst þessi frábæri bíll líka sjálfskiptur.

Kynntu þér Opel Corsa á opel.is eða á benni.is. Verið velkomin í reynsluakstur.

Reykjavík
Tangarhöfða 8
590 2000

Reykjanesbær
Njarðarbraut 9
420 3330

Opið virka daga frá 9 til 18
Laugardaga frá 12 til 16 í Reykjavík
Laugardaga frá 10 til 14 í Reykjanesbæ



Bílabúð
Benna

Sérfræðingar í bílum



Bílabúð Benna og Lykill gera þér kleift að eignast nýjan Opel á þægilegan máta. Útborgun er að lágmarki 10% af verði bílsins og Lykill lánar þér afganginn til allt að sjö ára. Þú velur þér nýjan bíl hjá Bílabúð Benna og sölumenn sjá um að ganga frá láninu. Lánshlutfall ræðst af láns hæfis- og/eða greiðslumati hvers umsækjanda og getur hæst orðið 90%. Skyld er að kaskótryggja bifreiðina á lánstímanum.

Umhverfisfulltrúi kannar skriðuhættu vegna lúpínu í fjallendi

UMHVERFISMÁL „Það er ekki hægt að útrýma lúpínu en það þarf að gera eitthvað til að halda henni í skefjum,“ segir Ralf Trylla, umhverfisfulltrúi Ísafjarðarbæjar, sem kannar nú hvort lúpína skapi hættu á skriðföllum.

Umhverfisnefnd bæjarins fól Ralf að hafa samband við sérfræðinga hjá Væðurstofu Íslands og fleirum og afla gagna um mögulega skriðuhættu á lúpínusvæðum í kjölfar erindis frá Kristínu Mörtu Hákonardóttur um samhengi gróðurs og flóða-

hættu. Á fundi nefndarinnar óskaði Ralf jafnframt eftir heimild til rannsóknna á hættu á jarðskriðum eða snjóflóðum vegna lúpínugróinna svæða ofan byggðarkjarna.

„Það eru ekki til á Íslandi rannsóknir á jarðskriðuhættu vegna lúpínu,“ segir Ralf sem telur þó rök rétt að óttast hættu á skriðum vegna lúpínu.

„Í brattri brekku þar sem er mikið af lúpínu býr hún til jarðveg og festir sig við grunninn. Þegar blotnar verður jarðvegurinn þungur og

kannski lausari en venjuleg íslensk fjallabrekka. Spurningin er hvað þarf til að slíkt fari af stað,“ útskýrir Ralf. Sjálfur segist Ralf ekki hafa dæmi um skriðuföll af fyrrgreindum orsökum á Íslandi en kveðst vera í sambandi við ýmsa aðila hér til að afla upplýsinga.

„Þetta snýst ekki bara um jarðskrið heldur líka hvort meiri líkur séu á snjóflóðahættu ef plöntur eru ofan á. Dæmi um þetta eru meðal annars frá Sviss,“ segir Ralf. Hann segist telja að það kunni að vera áhugavert að fá gleggri mynd af þessum málum. – gar



Í Tungudal á Ísafirði er talsvert af lúpínu. Fréttablaðið/Pjetur



Gamla mjólkurbúíð á Selfossi sem rifíð var til að rýma fyrir nýju mjólkurbúí um miðja síðustu öld kemur til með að blasa við þeim sem aka inn í bæinn yfir Ölfusárbrú gangi eftir hugmyndir um uppbyggingu nýs miðbæjarkjarna í bænum. Mynd/Batterið arkitektar

Ætla að endurreisa Gamla mjólkurbúíð

Miðbær Selfoss tekur gagngerum breytingum gangi eftir hugmyndir um uppbyggingu nýs miðbæjar þar sem margvísleg starfsemi verður í húsum með sögulega fyrirmynd. Tillaga að nýju deiliskipulagi svæðisins liggur fyrir og biður fyrirtöku hjá skipulags- og byggingarnefnd.

SVEITARSTJÓRNARMÁL Endurreisa á Gamla mjólkurbúíð á Selfossi í nýjum miðbæ og þróa sýningu sem tengist íslenska skyrinu og mjólkuriðnaðinum, samkvæmt viljayfirlýsingu sem undirrita á í dag um samstarf Sigtúns þróunarfélags og MS. Húsið á að vera risið og starfsemi hafin þar næsta sumar.

Sigtún þróunarfélag fékk í vor viljrði bæjarráðs Árborgar fyrir úthlutun miðbæjarreitsins til þróunar á byggð fyrir almenna miðbæjarstarfsemi og ferðaþjónustu í húsum með sögulega fyrirmynd. Útfærðar hugmyndir að nýjum bæjarhluta verða kynntar á íbúafundi á Selfossi í kvöld.

Að því er fram kemur í gögnum Sigtúns var Gamla mjólkurbúíð tekið í notkun 1929 og byggt eftir teikning-

um Guðjóns Samúelssonar. Það hafi hins vegar verið orðið of lítið tuttu árum eftir að það var reist. Nýtt mjólkurbú hafi verið vígt árið 1955, en lengi hafi verið talið slys að gamla mjólkurbúíð skyldi vera molað niður á sínum tíma.

Í viljayfirlýsingu, sem til stendur að undirrita í mjólkurbúí MS á Selfossi klukkan tvö í dag, kemur fram að MS hafi um árabil hugað að möguleikum til þess að kynna almenningi á Íslandi og erlendum gestum sögu og þróun mjólkuriðnaðarinnar, með sérstakri áherslu á vörur eins og íslenska skyr. Upplýst er að áform hafi verið uppi um mótun sýningar á þessu sviði í samvinnu við bæjaryfirvöld í Árborg.

„Og vel gæti farið á því að þau yrðu

ad veruleika í endurreistu mjólkurbúí, sem á sínum tíma markaði upphaf að þéttbýli á Selfossi,“ segir í viljayfirlýsingu. Mikill fengur gæti orðið að því ef mjólkurbúíð fengi að rísa á ný „sem tákmynd fyrir mjólkuriðnaðinn og sögu Selfoss“.

Fram kemur að Sigtún þróunarfélag hyggist beita sér fyrir og kosta bygginguna og leigja hana út til rekstraradila í langtímaleigu, að því gefnu að MS gefi fyrirheit um tryggingu fyrir leigugreiðslum viss hluta hússins til afmarkaðs tíma. MS leggi fram fjármuni til þróunar á sýningu og kynningar- og markaðsrými í endurreistu mjólkurbúí í samstarfi við Sigtún þróunarfélag.

Í tengslum við hönnun sýningar í gamla mjólkurbúinu verði svo hugað

ad fram komnum hugmyndum um mjólkurtengdan veitingarekstur í húsinu, sem og fyrri áformum um rekstur upplýsingamiðstöðvar Árborgar í tengslum við skyrsetur á Selfossi. „Þá verði einnig farið yfir hugmyndir sem settar hafa verið fram um að komið verði á fót safni um verk Guðjóns Samúelssonar á efri hæð Gamla mjólkurbúsins.“

Vinna á að verkefnum þeim sem viljayfirlýsingin nær yfir núna í vetur og að starfsemi í Gamla mjólkurbúinu geti hafist sumarið 2017. „Gert er ráð fyrir að gengið verði til samninga milli MS og Sigtúns þróunarfélags þegar bæjarráð Árborgar hefur úthlutað miðbæjar-svæðinu til síðarnefnda félagsins.“ ollikr@frettabladid.is

Íbúafundur í kvöld

Sigtún þróunarfélag hefur efnt til íbúafundar á Hótel Selfossi í kvöld klukkan hálf átta þar sem tillögur að deiliskipulagi miðbæjarreits Selfoss og útlitshönnun verða kynntar. Fundarstjóri verður Ásta Stefánsdóttir, framkvæmdastjóri sveitarfélagsins Árborgar. Fyrir næsta fund byggingar- og skipulagsnefndar Árborgar verður lögð tillaga að deiliskipulagi sem unnin hefur verið af Batteriinu arkitektum og VSÓ Ráðgjöf. Í tilkynningu þróunarfélagsins kemur fram að tillagan hafi þegar verið kynnt bæjarráðgjöf. Byggingar- og skipulagsnefndin fundar fyrsta miðvikudag í hverjum mánuði.

Lyfjauglýsing

Viltu meðhöndla liðverkinn án þess að taka töflur?

Prófaðu að meðhöndla liðverkina með Voltaren geli.



150g
50% meira magni

Inniheldur 11,6 mg af diklófenákvítylamíni. Ábendingar: Staðbundnir bólgukvillar. Skammtar og lyfjagjöf Fullorðnir og börn 14 ára og eldri: 2-4 g af hlaupi borið á aumt svæði 3-4 sinnum á sólarhring. Mælt er með handþvotti eftir notkun, nema verið sé að meðhöndla hendur. Ef meðhöndla á bráð, minniháttar meiðsli í stoðkerfi skal ekki nota Voltaren lengur en 7 daga án samráðs við lækni. Hafið samband við lækinn ef einkenni eru viðvarandi eða versna eftir meðferð 17 sólarhringa. Frábendingar: Ofnæmi fyrir einhverju innihaldsefnum, aseytlisálsýrsýru (NSAID). Sjúklingar sem hafa fengið astma, ósákláða eða bráða nefslímubólgu af völdum aseytlisálsýrsýru eða annarra bólgueyðandi gigtarlyfja (NSAID) eiga ekki að nota lyfið. Má ekki nota á síðustu 3 mánuðum meðöngu. Má ekki nota handa börnum og unglíngum 14 ára og yngri. Sérstök varnaðarorð: Má eingöngu bera á heila og heilbrigða húð og alls ekki á slímhúðir, augu, sár, exem, vessandi húðbólgu. Getur valdið húðertingu. Varast skal mikið sólarljós, notkun samhliða bólgueyðandi lyfjum eða að hylja notkunarsvæðið með loftþéttum umbúðum. Gæta skal sérstakrar varúðar hjá öldruðum eða astma-/ofnæmis-sjúklingum (hefur valdið berkjukrampa). Hætta á meðferð ef útbrot koma fram eftir notkun. Við notkun á stór húðsvæði eykst hættan á altækum aukaverkunum, t.d. á nýru. Við brjóstgjöf eða meðöngu má eingöngu nota lyfið í samráði við lækni. Getur dregið úr frjósemi en þau áhrif ganga til baka. **Lesið leiðbeiningar á umbúðum og í fylgiseðli fyrir notkun. Geymið þar sem börn hvorki ná til né sjá.** Markaðsleyfis hafi: Novartis Healthcare A/S. Umboð á Íslandi: Artisan ehf., Suðurhrauni 12a, 210 Gardabæ.

SUZUKI BÍLAR HF.
25
ÁRA 1990-2015



Way of Life!

NÝR VITARA, ÓTRÚLEGA SPENNANDI!

KOMDU
Í REYNSLU-
AKSTUR!



VITARA

Suzuki einsetti sér að búa til bíl sem væri fremstur í sínum flokki. Bíl sem fólk gæti notið að eiga og aka. Það er óhætt að fullyrða að vel hafi tekist til. Hinn nýji Vitara uppfyllir allar þessar kröfur - og meira til.

Suzuki Vitara er fyrsti sportjeppinn á þessu ári sem fær fullt hús stiga, fimm stjörnur í árekstrarprófun hinna virtu evrópsku stofnunar Euro NCAP. Suzuki Vitara fékk hæstu einkunn í öllum fjórum helstu prófunarþáttunum.

ALLGRIP

All-Grip skapar aksturseiginleika í sérflokki og gerir Suzuki Vitara að alvöru jeppa þegar á reynir. Þú kemst alla leið!

Suzuki Vitara er fánlegur sjálfskiptur og beinskíptur, bæði með diesel- og bensínvél.

Fáðu nánari upplýsingar á suzuki.is



Suzuki bílar hf. | Skeifunni 17 | Sími 568 5100

Efast um viðskiptabannið

SVEITARSTJÓRNARMÁL „Við teljum að þetta skili ekki miklum árangri,“ segir Kjartan Magnússon, borgarfulltrúi Sjálfstæðisflokksins, um stefnu Reykjavíkurborgar um að sniðganga vörur frá Ísrael.

„Ég held að þetta skili sjaldnast árangri samanber viðskiptabann Bandaríkjanna á Kúbu.“ Kjartan segir að tvískinnungur ríki í málinu á meðal borgarfulltrúa meirihlutans og að mannréttindabrot séu framin víðs vegar um heim. Vilji borgarfulltrúar sniðganga vörur frá einu landi sem stundar mannréttindabrot hljóti þeir að vilja sniðganga önnur ríki þar sem álika brot eigi sér stað.

„Þar má til dæmis nefna Kína, sem er það land þar sem flest mannréttindabrot eru framin, samkvæmt skýrslum alþjóðlegra mannréttindasamtaka,“ segir Kjartan.

„Maður efast um að hugur fylgi máli þegar borgarstjóri styður tillöguna en hann hefur til dæmis itrekað farið í boðsferðir á vegum kínverskra stjórnvalda.“

Að sjálfsögðu fordæmum við mannréttindabrot hvar sem þau eru brotin en við sem stjórnvald verðum að gæta samræmis,“ segir Kjartan. „Sérstaklega þegar við grípum til íþyngjandi aðgerða.“ – srs

Lesið yfir ráðgjöfunum



Í Hvíta húsinu Barack Obama, forseti Bandaríkjanna, hitti í gær Jeffrey Zients, aðalefnahagsráðgjafa sinn, ásamt Valerie Jarrett, pólitískum ráðgjafa sínum, fyrir utan Hvíta húsið í Washington í gær. Obama virðist hafa haft ýmislegt til málanna að leggja. NordicPhotos/AFP

JAPANSKIR DAGAR

15.-20. september

Bragð af Japan

Í tillefni JAPANSKRA DAGA heimsækir alþjóðlegi matreiðslunillinginn og gestakokkurinn Kaz (Kazuhiro) Okochi Sushi Samba og bíður upp á bragð af Japan.

„SMAKK“ UPPLIFUN

Spennandi 7 rétta smakkseðill af matseðli KAZ. **8.900 kr.**

MATSEÐILL KAZ

Kóngakrabba Sunomono 2.290 kr.

Kóngakrabba salat með gúrku, wacame, rauðlauk og sesamfræjum

Bleikju Sashimi með fennel 1.390 kr.

Bleikju Sashimi með fennel, rauðlauk og mozzarella

Nikujaga 1.890 kr.

Japansk kartöflu „stew“ með þunnskornu nauta- kjöti, gulrótum, kartöflum og Dashi-mirinseiði

Okonomiyaki 1.890 kr.

Kál pönnukaka með þunnskorinni svínasiðu, rauðum engifer og bonito-flögum

Kushiage 2.290 kr.

Stökk hörpuskel með svíni, lauk, aspás og misosósu

Chawanmushi 1.990 kr.

„Custard“ súpa með sætri kartöflu, rækjum og skötusel

Sushi platti 5.990 kr.

- Laxa nigiri með „crème fresh“
- Skarkola nigiri með konbusölum og shiso
- Túnfisk nigiri með kalamata ólífum
- Bleikju nigiri með límónuberki
- Laxa maki rúlla með basilíku og ananas

Eftirréttur 1.790 kr.

Græn te Tiramísu

Borðapantanir í síma 568 6600

Sushi Samba
Pínghóltsstræti 5
101 Reykjavík
Tel. 568 6600
sushisamba.is

sushi
samba

Einungis ein tillaga skilar sér inn í fjárlögin

Nefnd á vegum forsætisráðherra skilaði tillögum um uppbyggingu á Norðvesturlandi fyrir tæpu ári. Aðeins er að finna vísi að einni þeirra í fjárlögum frá utanríkisráðherra. Formaður nefndarinnar ósáttur við seinagang hins opinbera.

STJÓRNSÝSLA Aðeins eina þeirra 25 tillagna sem landshlutanefnd fyrir Norðurland vestra lagði fram fyrir ríkisstjórn í október í fyrra er að finna í fjárlögum fyrir árið 2016. Stefán Vagn Stefánsson, formaður bæjarráðs sveitarfélagsins Skagafjarðar, er ósáttur við hversu lengi hefur dregist að vinna úr tillögnum í forsætisráðuneytinu.

Ríkisstjórnin samþykkti á fundi sínum þann 9. maí árið 2014 að setja á laggirnar landshlutanefnd til þess að koma með tillögum sem miðuðu að því að efla byggðapróun, fjölga atvinnutækifærum og efla fjárfestingu á svæðinu frá Húnaflóa í vestri til Skagafjarðar í austri. Nefndin var undir forystu forsætisráðuneytis. Nefndin skilaði tillögnum 25 fyrir 1. nóvember í fyrra.

Ein tillaga nefndarinnar hljóðaði upp á að ný starfsstöð utanríkisráðuneytisins yrði flutt á Hvammstanga og að minnsta kosti þrjú störf flutt frá Reykjavík af því tilefni. Í fjárlagafrumvarpinu er leitað eftir 26 milljóna króna framlagi í því skyni að opna starfsstöð á landsbyggðinni til að sinna skjalavörslu fyrir sendiskrifstofur. Þó ekki sé þess getið hvar þessi nýja starfsstöð verði sett á laggirnar er talað um að þetta rími við tillögur landshlutanefndarinnar.

Stefán Vagn var formaður nefndarinnar. Hann er ósáttur við hversu langan tíma hefur tekið að vinna úr þessum tillögum í forsætisráðuneytinu. „Það eru vissulega von-



Stefán Vagn Stefánsson, formaður NV-nefndar og oddviti Framsóknarflokksins í Skagafirði. Fréttablaðið/Valli

brigði að engin þeirra tillagna sem við komum fram með hafi náð inn í fjárlagafrumvarpið sem nú er til meðferðar. Við hins vegar vonumst eftir því að eitthvað af þeim tillögum sem við komum með fari inn í fjárlög sem breytingartillaga inni í fjárlaganefnd þingsins. Það er nú liðið næstum ár síðan

við skiluðum inn tillögum og ég trúi því ekki að menn setji á fót nefnd sem skilar tillögum ef ekkert á svo að gera með þær,“ segir Stefán Vagn.

Fréttablaðið óskaði eftir viðbrögðum forsætisráðuneytisins við því hvers vegna svo fáar tillögur frá nefndinni væru komnar fram. Í svari ráðuneytisins kemur fram að tillögurnar hafi verið til skoðunar í fagráðuneytum og áætlað er að ráðuneytin ljúki umfjöllun sinni á næstu vikum. Í framhaldi af því er svo gert ráð fyrir að málið komi að nýju til umfjöllunar í ríkisstjórn.

Sigmundur Davíð Gunnlaugsson forsætisráðherra vildi ekki veita viðtal vegna málsins þegar eftir því var leitað. sveinn@frettabladid.is

Lagt var til að flytja um 90 stöðugildi í landshlutann, langflest til Skagafjarðar, og að árlegur kostnaður við tillögurnar yrði um 350 milljónir króna.



**TAX
FREE
DAGAR**

ENN BETRA VERÐ!

**ÖLL REIÐHJÓL OG HJÓLAAUKAHLUTIR
ÁN VIRÐISAUKASKATTS* DAGANA 17.-20. SEPT.**



28"
Cronus
City Bike Lady
vnr. 917504
~~49.900~~
40.239



24"
Cronus
Speedster
vnr. 935922
~~38.900~~
31.369



24"
Cronus
Alissa
vnr. 912951
~~38.900~~
31.369



16"
SPIDERMAN
Spiderman
vnr. 887985
~~29.900~~
24.111

**FRÍ
HEIMSENDING**

**FRÍ
YFIRFERÐ &
ÁSTANDSSKOÐUN**
ÞJÓNUSTA
& GÆÐI**

slöngur á góðu verði

Verð frá
~~879~~
709



*Flottir hjálmur í fullorðins-
og barnastærðum*



SIXSIXONE
Hjálmur
~~6.909~~
5.571

Allt vöruvælið er fánlegt í Smáralind og á hagkaup.is. Minna úrval í öðrum verslunum. Frí heimsending gildir á höfuðborgarsvæðinu.
** Frí yfirferð og ástandskoðun á reiðhjólum einu sinni innan árs frá kaupum hjá viðurkenndum fagsöðla.

Að sjálfsgöðu fær ríkissjóður 24% virðisaukaskatt af þessari sölu. Verðlækkunin 19,35% er alfarið á kostnað Hagkaups.

HAGKAUP
Skemmtilegast að versla

Fjárhagsaðstoð fyllir upp í götin í kerfinu

Þeim sem þiggja fjárhagsaðstoð fækkar ekki jafn mikið í Reykjavík og í öðrum sveitarfélögum. Skrifstofustjóri á velferðarsviði borgarinnar segir engan velja að fá fjárhagsaðstoð og bæta þurfi stöðu fólks til lengri tíma. Það geti tekið tíma. Formaður velferðarráðs segir betra að fólk fái aðstoð en að það fari á örorku. Fólk sem hefur þegið aðstoð segir kerfið vera hvetjandi fyrir þá sem vilja hvatningu.

Erla Björg Gunnarsdóttir
erlabjorg@frettabladid.is



VELFERÐARMÁL Fjöldi þeirra sem þiggja fjárhagsaðstoð frá Reykjavíkurborg jókst gífurlega í kjölfar hrunsins og náði hámarki árið 2012. Í ágúst síðastliðnum þáðu 1.355 fjárhagsaðstoð og hafa ekki verið færri síðan árið 2009. En þeim hefur fækkað meira í öðrum sveitarfélögum, svo sem Hafnarfirði, þar sem strangari skilyrðing fyrir aðstoðinni hefur verið tekin upp.

Síðustu vikuna hafa margir tekið undir orð Bjarkar Vilhelmsdóttur, fyrrverandi formanns velferðarráðs borgarinnar, sem í viðtali við Fréttablaðið talaði um veikleikavæðingu í kerfinu og að of margir fengu aðstoð.

Kristjana Gunnarsdóttir, skrifstofustjóri á velferðarsviði Reykjavíkurborgar, segir sviðið vinna á grundvelli laga um að sveitarfélagi sé skylt að veita þeim aðstoð sem ekki geta séð sér og sínum farborða. „Fjárhagsaðstoð er neyðaraðstoð og öryggisnet sem fyllir upp í gatið sem myndast í kerfinu. Þeir sem ekki hafa rétt á atvinnuleysisbótum eða eru ekki vinnufærir fá aðstoðina. Þetta er langt frá því að vera upphæð sem fólk lifir góðu lífi á.“

Öll kerfi misnotuð á einhvern hátt Upphæð fjárhagsaðstoðar í Reykjavík er tæpar 175 þúsund krónur og er aðstoðin ekki skilyrt. Það þýðir að fólk hefur rétt á aðstoðinni óháð virkni í atvinnuleit eða endurhæfingu. Fólk er hvatt til virkni og ef það sýnir enga viðleitni er heimilt að skerða upphæðina um helming til styttri tíma. En Kristjana segir ekki gripið til skerðinga í miklum mæli og að enginn missi alveg styrkinn. Þetta hefur verið gagnrýnt.

„Það er lítil ávinningur af því að neyða

fólk í eitthvað sem það vill ekki taka þátt í. Okkar verk er að hvetja fólk til dáða og við teljum það vænlegra til árangurs til lengri tíma en að vera með svipuna á lofti. Rannsóknir hafa sýnt að ef fólk er þvingað í störf sem það ræður illa við getur það haft alvarlegar afleiðingar á heilsu þess. En öll kerfi eru misnotuð á einhvern hátt þótt ég leyfi mér að efast um að nokkur maður vilji og velji að vera fastur í fjárhagsaðstöðarkerfi.“

Kristjana bendir einnig á að skerðing á fjárhagsaðstöð geti haft slæm áhrif á alla fjölskylduna.

„Það gleymist stundum í umræðunni að þessi hópur er oft með börn á framfæri. Ef við skerðum fjárhagsaðstöð erum við að skerða fyrirvinnu barnanna líka.“

Þeir sem búa í foreldrahúsum fá tæpar 90 þúsund krónur á mánuði í fjárhagsaðstöð. Bent hefur verið á að það sé ágætis „vasapeningur“ fyrir ungum. Kristjana segir unga fólk sett í algjöran forgang hjá ráðgjöfum. „Við reynum að ná góðu sambandi við unga fólk og samtalið við ráðgjafana er mikilvægt. Yngsti hópurinn talar mikið um hvaða rétt hann hafi en þá bendum við þeim líka á skyldurnar.“

Fagnar umræðunni

Ilmur Kristjánsdóttir, formaður velferðarráðs, segir engar umræður í gangi um að skilyrða fjárhagsaðstöðina frekar að svo stöddu. „Við viljum frekar nota hvata en skilyrðingar. Nú er kúrfan á leiðinni niður og við sjáum árangur – ef það heldur áfram erum við að gera eitthvað rétt.“

Ilmur segir fjárhagsaðstöð vera tímaþundna neyðaraðstoð, ekki áskrift að framlagi. „Og hvað varðar unga fólk þá viljum við frekar halda því hjá okkur í aðstöð með von um að það fari út á vinnumarkaðinn í stað þess að ýta því á örorkubætur. Annars fagna ég þessari umræðu. Hún hvetur okkur áfram til að gera betur.“

Nú er kúrfan á leiðinni niður og við sjáum árangur – ef það heldur áfram erum við að gera eitthvað rétt.

Ilmur Kristjánsdóttir, formaður velferðarráðs



Færri fá fjárhagsaðstoð í ár

Fjöldi sem fær fjárhagsaðstoð í Reykjavík í ágúst:

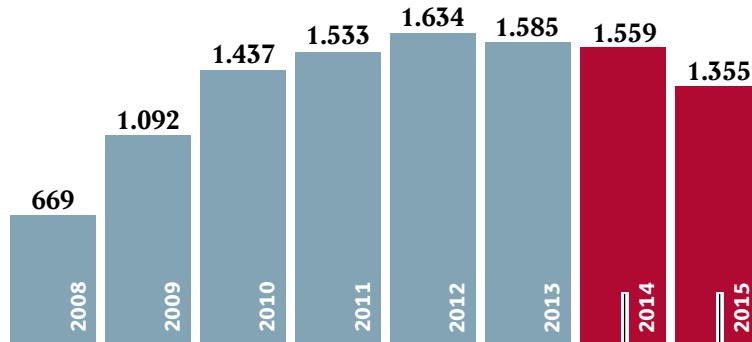

Góður árangur í Hafnarfirði

13% færri þáðu fjárhagsaðstöð frá Reykjavíkurborg í ágúst í ár en í fyrra. Til samanburðar þáðu **36% færri** fjárhagsaðstöð frá Hafnarfirðarbæ á sama tíma. Þar fór fjöldinn úr **254 í 154**.

Upphæð fjárhagsaðstoðar er hæst í Reykjavík

Grunnfjárhæð fjárhagsaðstoðar til einstaklings, 18 ára eða eldri, sem rekur eigið heimili.*

Reykjavík
174.952

Garðabær
156.244

Kópavogur
154.000

Akureyri
135.000

*Upphæðir eru gefnar upp fyrir skatt.

Tækifæri fyrir alla sem vilja fá tækifæri

Rut Sigtryggsdóttir leitaði eftir fjárhagsaðstöð eftir að hafa farið í áfengis meðferð og verið á núllpunkti í lífi sínu.

„Ég hafði ekki verið í vinnu í langan tíma og fannst erfið tilhugsun að taka skrefið út á vinnumarkaðinn. Því það ég um aðstöð og var svo boðið að taka þátt í Grettistaki sem er úrræði fyrir þá sem eiga við vimefnavanda að stríða. Það hjálpaði mér að byggja upp grunn að nýju lífi.“

Rut segir að hún hafi verið mjög viljug til að byggja upp nýtt líf og að þá sé mikill stuðningur í boði hjá borginni. „Það eru tækifæri fyrir alla en spurning hverjir gripa þau. Það eru alltaf til einstaklingar sem vantar allan vilja til að gera eitthvað í sínum málum.“

Rut fór í nám eftir að hafa verið í Grettistaki í 18 mánuði og er þessa dagana í vinnuleit.

„Ég hef verið langan tíma frá vinnumarkaði og þetta getur tekið á. En ég er mun sterkari einstaklingur í dag og kann að takast á við hluti sem ég hefði ekki endilega getað fyrst þegar ég sótti um fjárhagsaðstöð.“



Úr Kvennasmiðjunni í bókhald

Theódóra Arndis Bermsen var ekki vinnufær um tíma vegna veifa- og slitgigtar og þáði þá fjárhagsaðstöð. Henni var boðið að taka þátt í Kvennasmiðjunni þar sem boðið var upp á úrval námsgreina. Hún segir mikinn kost að hafa fengið nokkrar einingar út úr smiðjunni enda virki það hvetjandi fyrir áframhaldandi nám.

„Eftir tímann í Kvennasmiðjunni var ég tilbúna til að fara út á vinnumarkaðinn. Sérstaklega félagslega þar sem maður venst því að vera í kringum fólk allan daginn. Maður kemst líka í daglega rútinu sem er mjög mikilvægt.“

Theódóra segir borgina þó ekki hafa þrýst á hana að fá sér vinnu. „Kerfið virkar aftur á móti hvetjandi með því að bjóða upp á ýmiss konar virkni. Það er ýtt á mann að hjálpa sér sjálfur. En það er samfélagslegur þrýstingur,“ segir hún og bætir við að hún hafi reyndar gefist upp á vinnuleitinni úti á markaðnum og lítið sér nær. „Maðurinn minn stofnaði fyrirtæki og ég fékk vinnu hjá honum við að sjá um bókhaldið.“



Ekki gott fyrir neinn að sitja heima

Daniel Þór Harðarson var í átján mánuði í Grettistaki eftir hálf tónni á fjárhagsaðstöð. Hann átti lengri sögu um félagslega aðstöð og var tilbúinn að þiggja aðstöð við að breyta lífi sínu.

„Fúsleikinn skiptir miklu máli en það er líka mikilvægt að fara rólega af stað. Fyrst um sinn er erfitt að mæta á ákveðinn stað snemma á morgnana. Fyrir mér var stórt skref að láta mig hafa alls kyns verkefni, eins og að vera með 13 karlmönnum á leirnámskeiði,“ segir Daniel hlæjandi en bætir við að Grettistakið hafi veitt honum sjálfstraust til að fara aftur í skóla. „Ég var orðinn svo óviss um getu mína því maður er búinn að bregðast sjálfum sér svo oft.“

Daniel segir ekki gott fyrir neinn að fá pening í vasann og sitja svo heima og gera ekki neitt allan daginn. „Það er samt líklega erfitt að pína fólk. Það sýnir sig fljótlega að þeir sem vilja ekki þiggja aðstöð hætta fljótt að mæta.“

Í dag vinnur Daniel í byggingarvinnu og ætlar að klára sveinspróf í húsnámsmiði en hann hóf námið 1994. „Ég er kominn með vinnulegðina aftur og vinnuþættnað. Ætli trúin á að ég geti gert eitthvað sé ekki komin aftur.“



Þriðjungur tekur þátt í virkni-verkefnum

948

af þeim ríflega þrjú þúsund sem voru á fjárhagsaðstöð til framfærslu frá Reykjavíkurborg árið 2014 tóku þátt í einhvers konar virkni-verkefni.*

828

tóku þátt í átaksverkefni við atvinnuleit.
28% hófu störf í kjölfarið

120

fóru í endurhæfingu vegna félagslegs eða heilsufarslegs vanda.

*Of í samstarfi við aðra, til dæmis Vinnuálagstíðni, velferðarráðuneytið eða önnur sveitarfélög.

BOZZ
sturtuklefi
80x80cm **GÆÐAVARA**
41.990

Fást einnig í 90x90cm á
kr. 43.990. Einnig eru til
rúnnaðir 90x90 klefar
á **kr. 43.990**

Sturtustöng og -brúsa fylgja.



Guoren-BO Hitastýrt
tæki með niðurstút
kr. **13.990**



Vatnslás og botventill frá
McAlpine seldur sér á **kr. 1.290**

MURBUDIN

Sími 412 2500 - sala@murbudin.is - www.murbudin.is

Kletthálsi Reykjavík
Reykjanesbæ

netto
fræsingar & kostakjör

Frábært verk!

-44%

KJÚKLINGALUNDIR
DANSKAR, 700 GR
991
ÁÐUR 1.769 KR/KG

-50%

BAYONNESKINKA
KJÖTSEL
999
ÁÐUR 1.998 KR/KG

KJÖTSEL

Mikið úrval af nýslátrunum!

LAMBALÆRI
FERSKT, KJÖTSEL
1.487
ÁÐUR 1.690 KR/KG

LAMBAHYGGUR
FERSKUR, KJÖTSEL
1.846
ÁÐUR 2.098 KR/KG

KJÖTSEL

Haustmarkaður - mikið úrval af íslensku grænmeti!

-30%



-32%

PIZZUR
NICE N'EASY, 4 TEG
299
ÁÐUR 439 KR/PK



-50%

PIZZASTYKKI
OSTUR, SALAMI
190
ÁÐUR 379 KR/STK



-38%

SOFT QUILT 9 RL
KLÓSETTPAPPÍR
489
ÁÐUR 788 KR/PK

Namminamni!



EMMESS SKAFÍS
3 TEG, 1L
398
ÁÐUR 498 KR/STK



PEPSI MAX
4 X 2L
699
KR/PK



OREO KEX
NABISCO, 66 GR
99
ÁÐUR 129 KR/PK

Tilboðin gilda 17. sept - 20. sept 2015

Tilboðin gilda meðan birgðir endast. | Birt með fyrirvara um prentvillur og myndavíxl. | Vöruúrval getur verið breytilegt milli verslana.

GOTT ÚRVAL NOTAÐRA BÍLA

Skoðaðu úrvalið á
bilaland.is

ALLT AÐ 90%
FJÁRMÖGNUN



TÖKUM NOTAÐAN
UPPI NOTAÐAN!
GERÐU FRÁBÆR KAUP!

LAND ROVER DISCOVERY 4S
Nýskr. 2013, ekinn 38 þús. km.
dísil, sjálfskiptur.
Rnr. 131785

Glæsilegur bíll
10.790 þús.



SUBARU FORESTER PLUS
Nýskr. 2008, ekinn 116 þús. km.
bensín, sjálfskiptur.
VERÐ kr. 1.990 þús.
Rnr. 120766.



BMW 318i
Nýskr. 2008, ekinn 85 þús. km.
bensín, sjálfskiptur.
VERÐ kr. 2.840 þús.
Rnr. 102987.



KIA SORENTO
Nýskr. 2011, ekinn 173 þús km.
dísil, sjálfskiptur. Verð. 3.540 þús.
TILBOÐ kr. 2.950 þús.
Rnr. 10357.



HYUNDAI SANTA FE III PREMIUM
Nýskr. 2013, ekinn 38 þús. km.
dísil, sjálfskiptur.
VERÐ kr. 6.990 þús.
Rnr. 120762.



HYUNDAI i20
Nýskr. 2013, ekinn 51 þús. km.
dísil, beinskíptur.
VERÐ kr. 1.940 þús.
Rnr. 103056.



FORD FOCUS TITANIUM STATION
Nýskr. 2011, ekinn 65 þús km.
dísil, sjálfskiptur.
VERÐ kr. 2.620 þús.
Rnr. 143001.

bilaland

Kletthálsi 11 -110 Reykjavík
Sími 525 8000 - bilaland@bilaland.is
www.bilaland.is



www.facebook.com/bilaland.is



Jeremy Corbyn var kosinn leiðtogi breska Verkamannaflokksins með 60 prósentum atkvæða um síðustu helgi.
NordicPhotos/AFP

Bar upp spurningar til ráðherra frá almenningi

Jeremy Corbyn spurði David Cameron út í húsnæðismál og aðstæður geðsjúkra. Orðaskiptin voru síðfágaðri en venja er í spurningatíma forsætisráðherrans á þingi. „Það þarf smá tíma til að venjast þessum nýja stíl,“ sagði Cameron.

BRETLAND Jeremy Corbyn, nýkjörinn formaður breska Verkamannaflokksins, átti í gær sína fyrstu viðureign við David Cameron forsætisráðherra í vikulegum spurningatíma á þingi.

Corbyn hafði sent út beiðni til almennings um að senda sér þær spurningar, sem fólk þykir brýnast að leggja fyrir forsætisráðherra.

„Ég fékk 40 þúsund svör,“ sagði Corbyn. Þar af snerust 2.500 um húsnæðismál og 1.000 um heilbrigðisþjónustu við geðsjúka. Þá snerust aðrar 1.000 spurningar um skattaafslætti, sem stjórnin hefur verið að afnema og þar með skerða tekjur margra einstaklinga.

Þessar spurningar bar Corbyn upp í þessum fyrsta spurningatíma forsætisráðherra, en samkvæmt reglum þingsins fær hann einungis að koma með sex spurningar í hvert sinn.

Athygli vakti að Corbyn bar spurningarnar fram með málefnalegum hætti, æsingalaust, þvert á þá hefð sem lengi hefur tíðkast í spurningatíma forsætisráðherrans á breska þinginu.

Cameron sagði þetta vera „öðru vísi, síðfágaðra en venjulega“, og reyndi að svara sjálfur í sömu mynt. „Það þarf smá tíma til að venjast

þessum nýja stíl,“ sagði Cameron þegar hann hafði farið aftur í gamla farið, og fékk strax skömm í hattinn fyrir frá þingsalnum.

Corbyn var kosinn formaður breska Verkamannaflokksins um helgina, með 60 prósentum atkvæða.

Hann þykir róttækari og vinstri-sinnaðri en nokkur leiðtoga Verkamannaflokksins síðustu áratuginna, hið minnsta, svo mjög að ýmist hlakkar í hægri mönnum eða þeir hrista hausinn gjörsamlega skilningsvana vegna úrslitanna í formannskjörinu.

Hann vakti hneykslun margra Breta í fyrradag fyrir að taka ekki undir þegar breski þjóðsöngurinn var sunginn við minningarathöfn um látna hermenn, sem haldin var í Pálskirkjunni í London á þriðjudag.

Corbyn er lýðveldissinni, andvígur því að Bretland haldi uppi konungsfjölskyldu, en segist ekki ætla að berjast sérstaklega fyrir því að konungdæmið verði lagt niður.

Hann sagðist ennfremur ekki hafa nein sérstök áform um að taka ekki undir þegar þjóðsöngurinn er sunginn. Hann hafi fyrst og fremst verið mættur í Pálskirkjuna til að minnast hermanna sem féllu í orrustunni um Bretland árið 1940.

Nokkur helstu baráttumála Corbyns

- Jeremy Corbyn vill að sett verði lög um hámarkslaun í Bretlandi.
- Hann vill banna atvinnurekendum að gera vinnusamninga við starfsfólk án þess að tilgreina fastan fjölda vinnustunda á viku.
- Hann vill endurbjóðnýta járnbrautirnar og fleiri almenn þjónustufyrirtæki, sem Margaret Thatcher einkavæddi á sínum tíma.
- Hann vill losna við fjárlagahallann með því að hækka skatta frekar en að skera niður ríkisútgjöld.
- Hann vill auka skatttekjur meðal annars með því að skera upp herör gegn skattsvikum.

„Ég á eftir að mæta til margra viðburða og ég mun taka þátt í þeim að fullu,“ sagði Corbyn í gær. „Ég sé ekki að það verði neitt vandamál.“
gudsteinn@frettabladid.is

Segir Vesturlönd bera sökina

RÚSSLAND Rússneska sjónvarpsstöðin RT sendi í gær út viðtal við Basher al Assad Sýrlandsforseta, þar sem hann segir að Vesturlönd verði að hætta að styðja hryðjuverkamenn í Sýrlandi.

Hann segir það vestrænan áróður að flóttafólkið frá Sýrlandi sé að flýja stjórn sína, heldur sé það á flotta undan hryðjuverkamönnum sem hafi stuðning Vesturlanda.

„Það er eins og Vesturlönd séu nú að gráta á flóttamennina með öðru auganu en miða vélbyssum á þá með hinu,“ sagði Assad í viðtalinu.

Rússnesk stjórnvöld hafa stutt Assad og veitt honum ýmiss konar hernaðaraðstoð, nú síðast með upp-

byggingu herstöðvar. Þau hvetja Vesturlönd til að veita stjórnarher Assads liðsinni í baráttu við hryðjuverkasveitir. Vladimir Pútín Rússlandsforseti hyggst brátt kynna þessa tillögu á Allsherjarþingi Sameinuðu þjóðanna.

Bandaríkin segja Assad hins vegar fyrir löngu hafa misst allan trúverðugleika.

Uppreisn gegn stjórn Assads hófst í Sýrlandi vorið 2011, þegar „arabíska vorið“ svonefnda var í hámarki. Assad tók strax til við að segja hryðjuverkamenn standa að baki mót-mælunum og sendi herlið sitt til að berja þá niður af fullri hörku.

Það er eins og Vesturlönd séu nú að gráta á flóttamennina með öðru auganu en miða vélbyssum á þá með hinu.

Basher al Assad, forseti Sýrlands



Þegar átök hörðnuðu tóku hópar herskárra íslamista og hryðjuverkamanna að hreiðra um sig í landinu. -gb

DEBENHAMS



20-40%
AFSL.

AF GALLABUXUM
FYRIR
DÖMUR & HERRA

Opið til kl. 21:00 í kvöld

það smell passar



Gildir út sunnudag

 Finndu okkur á facebook

DEBENHAMS SMÁRALIND

KONUR HERRAR BÖRN SNYRTIVÖRUR

Þróun frá landnámi loksins snúið við

Á aðeins aldarfjórðungi hefur gríðarmiklu af skógi verið eytt. Þó gengur hægar á skóga jarðar nú en gerði fyrir áratug. Á Íslandi hefur hopi skóga frá landnámi verið snúið í sókn. Fátt er meira í deigluinni á árinu 2015 en verndun skóga vegna loftslagsvandans.

Svavar
Hávarðsson
svavar@frettabladid.is



Skógareyðing í heiminum nemur á aðeins aldarfjórðungi stærð Suður-Afríku, eða tólföldu flatarmáli Íslands. Þó eru góðu fréttirnar þær að skógarnir tapast ekki eins ógnvænlega hratt og lengi var, þó miklu meira þurfi til að snúa þróuninni við. Hér heima á Íslandi stækka skógarnir þó jafnt og þétt og í krafti kortlagningar náttúrulegra birkiskóga treysta skógræktarmenn sér í fyrsta skipti til að segja að hnignun þeirra allt frá landnámi hafi verið snúið við.

Milljón hektarar í Brasilíu

Nýlega lauk World Forestry Congress í Suður-Afríku – heimsráðstefnu um skóga, sem haldin var í 14. sinn á vegum matvæla- og landbúnaðarstofnunar Sameinuðu þjóðanna (FAO). Á ráðstefnunni var kynnt ný skýrsla um ástand skóga heimsins, og kemur þar fram að skógareyðing síðustu fimm ára er langmest í Brasilíu og Indónesíu – tæplega milljón hektarar í Brasilíu og 684.000 hektarar í Indónesíu. Önnur lönd þar sem skógareyðing er mikil eru Mjanmar, Nígería, Tansanía, Paragvæ og Símbabve. Því er ljóst að það eru regnskógarnir sem hafa látið mest á sjá síðastliðin 25 ár. Samtökin World Wide Fund for Nature kalla eftir róttækum aðgerðum og ef ekki þá sé ljóst að með sama áframhaldi muni innan 20 ára tapast skógar af svæði sem að flatarmáli er á stærð við Þýskaland, Frakkland, Spán og Portúgal samanlagt.

Á vef Skógræktar ríkisins er málið reifað og kemur þar fram að af heimsálfunum er skógareyðingin mest í Afríku, Suður-Ameríku og Sauðaustur-Asíu. En sé litið lengra aftur í tímann liggur fyrir að um og upp úr 1990 minnkaði skóglendi heimsins um 1,18% á hverju ári en sú tala er nú komin niður í 0,08%. Nú er ræktun nýrra skóga mun umfangsmeiri en löngun var og vegur að nokkru leyti upp á móti eyðingu villtu skóganna.

WWF bendir á að grípa þurfi til margvíslegra aðgerða, stækka verndarsvæði, efla sjálfbæra nýtingu, sjálfbæran landbúnað og ekki síst að stuðla að sjálfbærara neyslumynstri jarðarbúa, enda aukist stöðugt þörf mannkyns fyrir mat, orku og ýmis hráefni. Viðarþörf mannkynsins getur nefnilega þrefaldast fram til ársins 2050 gangi spár um fólksfjölgun eftir. Bendir Skógræktin á að árið 2015 gæti verið eitthvert mikilvægasta ár í þessu samhengi; þjóðir heims ætla að innleiða sameiginleg markmið um sjálfbæra þróun og í desember hefst loftslagsráðstefna Sameinuðu þjóðanna í París. Þar verður línin dregin í sandinn um hvert skal halda í loftslagsmálum



SKÓGAREYÐING
á við tólffalt
FLATARMÁL ÍSLANDS

Íslenskir skógar stækka og segja má að stanslausri rýrnun skóglendis frá landnámi hafi loksins verið snúið við. Fréttablaðið/GVA

heimsins og eyðing skóga er gríðarlega mikilvægt viðfangsefni í því samhengi.

Ísland bætir við sig

Þó að skógar og Ísland vegi ekki þungt á metunum í þessu samhengi, þá er þróunin hér heima fyrir athyglisverð í samhengi loftslagsmála og hlýnunar. Í febrúar síðastliðnum voru kynntar niðurstöður endurkortlagningar náttúrulegra birkiskóga og -kjarrs hér á landi. Með henni var í fyrsta skipti frá landnámi staðfest að birkiskógar landsins eru að stækka og þekja nú hálf tanna prósent landsins – 1.506 ferkílómetra lands. Flatarmál þeirra hefur aukist um tæp 10% frá árinu 1989, alls um 130 ferkílómetra. Mestu munar um sókn skóga á Vestur- og Suðurlandi. Ef horft er til markmiða stjórnvalda um skógrækt, þá eru þau að tífalda þekju skóga fyrir aldamótin 2100; að sjá skóga Íslands vaxa í a.m.k. 12% af flatarmáli Íslands.

Arnór Snorrason, skógræðingur hjá Rannsóknastöð skógræktar á Mógilsá, sem stýrði verki við kortlagningu birki-

Við getum verið ánægð með okkar árangur, skógrækt gengur vel og ljóst að hér er hægt að stunda nytjaskógrækt með hagnaði.

Arnór Snorrason,
skógræðingur



skóganna, segir að þróunin á Íslandi sé með öðrum hætti en í heiminum almennt og sérstaklega í skógum hitabeltisins. Þróunin hér sé svipuð og í Evrópu og á norðlægari slóðum þar sem skógar stækka. Það skýrist af tvennu. Töluvert er gróðursett en birki-skógar landsins auka líka við sig, en 2/3 eru erlendar trjategundir.

Fleiri í svipaðri stöðu og við

Hlýnun er ein ástæða þessa, þó aldrei sé hægt að draga upp svo einfalda mynd af þessari þróun. En skógarnir hafa tekið mjög vel við sér og eru að sjá sér af miklum krafti allviða. Þessi þróun getur snúist við á nokkrum stöðum á landinu ef vatnsbúskapurinn breytist mikið, t.d. í Vestur-Húnavatnssýslu og norðan Vatnajökuls, segir Arnór hins vegar.

„Við getum verið ánægð með okkar árangur, skógrækt gengur vel og ljóst að hér er hægt að stunda nytjaskógrækt með hagnaði. Eftirspurn eftir viði í því samhengi er margföld miðað við framboðið, sérstaklega frá kísiliðnaðinum,“ bætir Arnór við.

Þegar spurt er um Ísland og stöðu skóga og skógræktar í erlendum sam- anburði segir Arnór að í Vestur-Evrópu hafi staðan verið svipuð og hér á einhverjum stígum. Þar má nefna England og Írland sem voru að kalla skóglaus um tíma. Þau lönd sneru dæminu við mun fyrr en gert var hér á Íslandi og gengur betur en hér. Löndin eru

auðvitað fjölmennari og náttúrulegar aðstæður hagstæðari. Sama má segja um Danmörku.

„Öll þessi lönd voru að eiga við mikla gróðurrýrnun á tímabili og sneru síðar við blaðinu,“ segir Arnór og bætir við að viður skipti gríðarlega miklu máli og með hverju árinu sem líður aukist mikilvægi hans.

„Með þessari miklu skógeyðingu sem hefur orðið verður viður alltaf verðmætari og verðmætari. Nánast frá iðnbyltingu hefur raunvirði vidar aukist jafnt og þétt, og tvöfaldað sig í verði á síðustu 100 árum. Aðgengið að viði verður sífellt minna og verðið hækkar stöðugt. Þetta hvetur okkur Íslendinga til að rækta meira í okkar skóglausa landi. Skógeyðingin á sér hins vegar eðlilegar skýringar; með mikilli fjölgun mannkyns verða menn að ryðja sér land til að hafa í sig og á. Þetta er að gerast í stórum stíl í Brasilíu og löndum Afríku, Indónesíu og fleiri stöðum. Það er erfið að glíma við þennan vanda sem á sér slíkar skýringar,“ segir Arnór.

Miklar gróðurbreytingar á Íslandi

- Gögn frá gervitunglum hafa verið notuð til að skoða gróðurbreytingar á Íslandi síðustu þrjú áratugi. Í ritinu „Remote sensing“ birtist nýverið grein um niðurstöðu rannsóknarinnar. Greinin nefnist Warming, sheep and volcanoes: Land cover changes in Iceland evident in satellite NDVI trends, en höfundar hennar eru Martha Reynolds frá Alaska-háskóla í Fairbanks og Borgþór Magnússon, Sigmar Metúsalemsson og Sigurður H. Magnússon við Náttúrufræðistofnun Íslands.
- Gervitunglagögn fyrir tímabilið 1982–2010 benda til að gróður á norðurslóðum hafi aukist verulega, einkum umhverfis Norður-Íshaf. Rannsóknir á jörðu hafa einnig stutt þetta og er meginorsök rakin til hlýnandi loftslags. Þegar Ísland er skoðað í stóra samhenginu kemur jafnframt í ljós að landið er meðal þeirra svæða þar sem gróska hefur aukist hvað mest á þessu tímabili.
- Niðurstöðurnar benda til að gróður hér á landi hafi aukist mest 1982–1989 og er það rakið til stórfelldrar fækkunar sauðfjár. Gróska landsins eykst áfram 1990–1999 en heldur minna. Árin 2000–2010 ber hins vegar svo við að það hægir á breytingum. Gögn fyrir árin 2002–2013 benda einnig til hins sama.
- Það eru einkum á landgræðslu- og skógræktarsvæðum sem veruleg aukning gróðurs kemur fram. Tap á gróðurþekju var hins vegar á landi sem fór undir Hálslón árið 2006–2007 og þar sem aska féll í gosinu í Eyjafjallajökli 2010 og í Grímsvötnum 2011.
- Hægari aukning gróðurs á norðurslóðum eftir 2000 þrátt fyrir hlýrra loftslag er ekki einsdæmi fyrir Ísland. Á strand- svæðum í norðanverðri Skandinavíu hafa komið fram sömu vísbendingar og eru þær m.a. raktar til umhlyppinga- samari tíðar að vetrarlagi sem eykur álag á gróður og einnig til aukningar skordýrastofna sem herja á plöntur að sumarlagi og valda skemmdum.

Heimild: Náttúrufræðistofnun Íslands

Vítamíndagar

20% afsláttur
af öllum vítamínum

Lyf & heilsa
Við hlustum!





BLACK
OPIUM
YVES SAINT LAURENT
LA NOUVELLE EAU DE TOILETTE

Eddie Campbell



YVES SAINT LAURENT

KYNNING Í HAGKAUP KRINGLUNNI,
HOLTAGÖRÐUM OG SMÁRALIND 17. - 23. SEPT.

Nýr ilmur í Black Opium línunni sem hefur slegið í gegn um allan heim.
Spennandi haustlitir og margt fleira.



Touche Éclat Blur Perfector – Mjög létt formúla sem breytist úr kremi í púður við ásetningu. Jafnar áferð húðarinnar samstundis. Húðin virðist sléttari auk þess sem opnar húðholur og fínar línur virðast hverfa.

Blur Perfector má nota í stað farða, til að fullkomna förðun eða til að lagfæra förðun af og til yfir daginn.

20% AFSLÁTTUR AF
YVES SAINT LAURENT
Á KYNNINGUNNI

Kaupauki fylgir með 2 eða fleiri keyptum vörum frá YSL á meðan birgðir endast

HAGKAUP
Skemmtilegast að versla



VIÐ ÞURFUM ÞINN STUÐNING!

Skrifaðu undir áskorun til stjórnvalda um að fullgilda samning Sameinuðu þjóðanna um réttindi fatlaðs fólks.

Samningurinn er leiðarvísir að því hvernig tryggja skal fötluðu fólki mannréttindi og tækifæri til jafns við aðra í samfélaginu. Það er mikilvægt að héraend stjórnvöld fullgildi hann sem fyrst en Ísland er eitt fjögurra Evrópulanda sem hafa ekki gert það.

Við skorum á stjórnvöld að fullgilda samninginn strax!

[OBI.IS/ASKORUN](https://obi.is/askorun)

JÖFN TÆKIFÆRI, JAFN RÉTTUR

Skoðaðu myndböndin á **[OBI.IS](https://obi.is)**

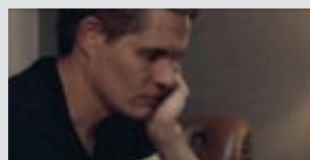
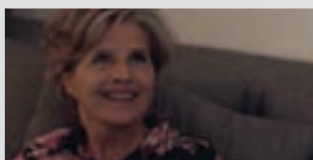

VIÐ HÖFUM SKRIFAÐ UNDIR EN BÚ?



Guðmundur Magnússon



Halldór Sævar



Heiða Kristín Helgadóttir



Freyr Eyjólfsson



Embía Agústsadóttir



Heiddís Dógg Eiríksdóttir



Bryndís Loftsdóttir



Freyja Haraldsdóttir



Ebba Guðný Guðmundsdóttir



Þorsteinn Bachmann



Magnús Jónsson



Adda Smáradóttir



Rakef Dógg Bragadóttir



Jón Gnarr



Þuríður Harpa Sigurðardóttir



Þorkell Sigurlaugsson



Áslaug Yr Hjartardóttir



Valur Hóskuldsson



Ellen J. Calmon



Jón Margeir Sverrisson



Haraldur Freyr Gíslason



Vilhjálmur Hjálmarsson



Jón Þorkelsson



Andri Valgeirsson



Andri Snær Magnason

SKORAÐU Á STJÓRNVÖLD Á OBI.IS/ASKORUN



FJÖLSKYLDAN

Alzheimer tengist skorti á D-vítamíni

Aldraðir sem eru með lítið af D-vítamíni í kroppnum eru líklegri til að fá Alzheimer en aðrir. Þetta eru niðurstöður rannsóknar vísindamanna við Rutgers-háskólann í Bandaríkjunum og stöður rannsóknin fyrri rannsóknir.

Vísindamennirnir fylgdust með 382 öldruðum einstaklingum um nokkurra ára skeið en í hópum voru bæðir frískir einstaklingar og einstaklingar með vitglöp. Þeir sem voru með minna af D-vítamíni en aðrir fengu fyrir vitglöp.

Í grein vísindamannanna sem nýlega var birt í ritinu JAMA Neurology er tekið fram að enn sé ekki vitað hvort taka vítamíns geti verið fyrirbyggjandi gegn vitglöpum. Rannsóknin leiddi nefnilega ekki í ljós hvort D-vítamínskortur veldur vitglöpum.

Aðrir áhættuþættir vitglapa, eins og óhollt mataræði, lítil hreyfing og lélegt heilsufar almennt eykur einnig hættuna á skorti á D-vítamíni.

Vísindamennirnir taka þó fram að freistandi sé að mæla með því að aldraðir taki inn D-vítamín þar sem það geti varla verið skaðlegt. Greint er frá þessu á vefnum forskning.no. – ibs

» Þeir sem voru með minna af D-vítamíni en aðrir fengu fyrir vitglöp.



Aldraðir með lítið af D-vítamíni í kroppnum fengu fyrir vitglöp en aðrir. Fréttablaðið/Vilhelm



Þess í stað ætti fólk að skora sjálft sig á hólmi; að sækja í tvíráðar aðstæður. Til dæmis óvissuáðstæður og hendast af stað án þess að undirbúa sig.

Sóley Dröfn Davíðsdóttir, sálfræðingur

Sóley Dröfn Davíðsdóttir segir að til þess að fólk geti losnað við almennan kvíða þurfi það að sækja í aðstæður þar sem það hefur ekki fulla stjórn. Fréttablaðið/Anton

Kvíðanum viðhaldið með því að forðast óvissuáðstæður

Nýjar rannsóknir í sálfræði benda til þess að fólk með almennan kvíða hafi minna óvissuþol en aðrir. Það telji að tvíráðar aðstæður hafi slæmar afleiðingar. Til að vinna bug á kvíða verður fólk því að sækja í óvissu.

Almenn kvíðaröskun er mjög vangreindur vandi, segir Sóley Dröfn Davíðsdóttir, sálfræðingur hjá Kvíða-meðferðarstöðinni.

Ástæðan sé sú að kvíði einkennist af mörgum líkamlegum einkennum og fólk leiti þá ráða við þessum líkamlegu einkennum. Í sumum tilfellum leiti fólk sér hefðbundinna og óhefðbundinna ráða án þess að alltaf sé ráðist að rótum vandans. „Þannig að fólk er sjaldnast að fá fullnægjandi meðferð,“ segir Sóley Dröfn.

Sóley bendir á að nýlegar rannsóknir gefi til kynna að fólk með

kvíða hafi minna óvissuþol en aðrir. Þar ber hæst rannsóknir Melisu Robichaud og Michel Dugas frá Kanada, en Melisa hélt nýverið námskeið fyrir íslenska sálfræðinga um meðhöndlun vandans.

Rannsóknir þeirra benda til að óhóflegar áhyggjur séu tilraun til að draga úr óvissu. Þeir sem hafa miklar áhyggjur hafi í grunninn lágt óvissuþol, það er að segja neikvæðar hugmyndir um óvissu. Þeir telji að óvissan hafi eitthvað slæmt í för með sér sem þeir muni ekki ráða við. Og þeir sem hafa minnst óvissuþol glíma við

almenna kvíðaröskun. Hún einkennist af prálátum áhyggjum og fylgja áhyggjunum ídulega spenna, þreyta, eirðarleysi, einbeitingarferfðleikar og svefntruflanir.

Áætlað er að 6 prósent fólks glími við almenna kvíðaröskun um ævina og er vandinn helmingi algengari á meðal kvenna. Nýjar meðferðir snúast því um það að fólk með almennan kvíða er látið sækja meira í óvissuna. Til dæmis að fara illa undirbúinn og keyra út í bláinn. Þannig geti fólk lært að það þurfi ekki að hræðast óvissuna. „Það sem

fólk gerir venjulega, ef það hefur þá hugmynd að það höndli ekki óvissu, er að það reynir að vera með allt á hreinu til að ekkert komi á óvart,“ segir Sóley.

Fólk reyni að skipuleggja allt, stjórna öllu og vera vanafast. En með því að skipuleggja aðstæðurnar sé verið að halda óvissuþolinu lágu. „Þess í stað ætti fólk að skora sjálft sig á hólmi; að sækja í tvíráðar aðstæður. Til dæmis óvissuferðir og hendast af stað án þess að undirbúa sig. Bara til að sjá að það höndli aðstæður,“ segir Sóley. jonhakon@frettabladid.is

HB
HÚSGAGNA BANKINN

LAGERSALA

Faxafen 10, 108 Reykjavík - 511 0030 / www.husgagnabankinn.is



Verð 84.000
Tilboð 67.000



Verð 57.000
Tilboð 45.000



Verð 159.000
Tilboð 127.000



Verð 79.000
Tilboð 59.000



Verð 149.000
Tilboð 112.000



Verð 340.000
Tilboð 269.000



Verð 129.000
Tilboð 97.000



Verð 563.000
Tilboð 418.000



Verð 165.000
Tilboð 123.000

Nú erum við líka í Kringlunni

Höfum opnað glæsilega verslun í Kringlunni. Af því tilefni eru **fjölmörg glæsileg opnunartilboð í verslunum okkar** við Laugaveg, í Kringlunni og á michelsen.is.

Hlökkum til að sjá ykkur.

FJÖLDI
GLÆSILEGRA
OPNUNAR-
TILBOÐA

Opnunarleikur

Allir sem versla við okkur í september fara í lukkupott. Dregið verður 3. október og **tveir heppnir viðskiptavinir eignast glæsilegt Michelsen Tradition** úr að eigin vali.



MICHELSEN
ÚRSMÍÐIR

VIÐSKIPTI



Bjarni Benediktsson fjármálaráðherra segir tækifæri til að nýta sér aukna magnafslætti. Fréttablaðið/GVA

Ríkið geti sparað 2-4 milljarða í innkaupum

Sparnaður ríkisins af breyttri innkaupastefnu gæti orðið 2-4 milljarðar á ári samkvæmt niðurstöðu verkefnastjórnar um bætt innkaup ríkisins. Kaup ríkisins á vöru og þjónustu hafa numið 88 milljörðum króna á ári.

Bjarni Benediktsson fjármálaráðherra sagði á fundi með forstjórn ríkisstofnana og stjórnslufræðingum í gær of mörg dæmi um að sömu hlutirnir væru keyptir innan sama árs hjá mismunandi ríkisstofn-

unum með tugprósenta verðmun. Bjarni sagði innkaupastjóra ríkisins of marga og skortur væri á heildaryfirsýn í innkaupum ríkisins. Með auknum magninnkaupum þvert á stofnanir ætti að vera hægt að spara umtalsverðar fjárhæðir. Til að mynda ætti að vera hægt að spara fjárhæðir með því að áætla hve marga skrifstofustóla ríkið þurfi fram í tímann og fara fram á að birgjar veiti magnafslátt í þeim innkaupum. – ih

Drossiur í Frankfurt



Bilásýningin í Frankfurt fer fram þessa dagana. Ljósmyndari AFP-fréttastofunnar var staddur þar í gær og sá þá hvar fólk var að virða fyrir sér fjölda nýrra bíla. NordicPhotos/AFP

RÝMUM FYRIR NÝJUM VÖRUM

LAGER HREINSUN

Kolalaus há-gæðamótor

XXL

ÞVODU ALLT AÐ 80% MEIRA

ZANUSSI

ZWF-91483WH Hraðþvottavél 9 kílóa toppmódel með kolalausum há-gæðamótor, AutoSense þvottatækni sem aðlagar tíma og vatn að magni, fjöldi nýrra þvottakerfa, XXL hurð og AquaLift skolun. Vél í algjörum sérklassa. Fullt verð kr. 129.900.

LAGERHREINSUN KR. **99.900** SPARAÐU 30.000

Rafha

Suðurlandsbraut 16 108 Reykjavík Sími 5880500 www.rafha.is

Munum þurfa 400 ný herbergi á hverju ári

Þörf er á 4-5 milljarða árlegri fjárfestingu í hótélum og gistiheimilum næstu árin samkvæmt skýrslu Íslenskra verðbréfa. Ferðaþjónustan verði áfram drifjörður í fjölgun starfa, bæði á höfuðborgarsvæðinu og landsbyggðinni.

Þörf er á 4-5 milljarða fjárfestingu í byggingu hótela og gistiheimila á ári á landsbyggðinni næstu árin. Þetta er niðurstaða skýrslu Íslenskra verðbréfa um fjárfestingaþörf á landsbyggðinni.

Stefán B. Gunnlaugsson, sérfræðingur hjá Íslenskum verðbréfum, dósent við viðskiptafræðideild Háskólans á Akureyri og höfundur skýrslunnar, áttar að byggja þurfi 300-400 hótélherbergi á ári utan við höfuðborgarsvæðið til að halda í við fjölgun ferðamanna. „Ég held að þessi skýrsla sé frekar varfærin,“ segir Stefán. Í skýrslunni er gert ráð fyrir að ferðamönnum fjölgi um 15 prósent á þessu ári og vöxturinn verði svo við langtímaeðaltal, 8,3 prósent, næstu árin.

Farþegum sem fara um Keflavíkurflugvöll það sem af er þessu ári hefur fjölgað um 23,9 prósent milli ára. Þá býst Ícelandair við að ferja 3,5 milljónir farþega á næsta ári sem er 15 prósent fjölgun. Wow air hyggst svo fjölga flugvéllum sínum um helming, og fara úr sex í níu. Því gæti fjölgun ferðamanna orðið mun meiri en gert er ráð fyrir í skýrslunni og þar með uppbyggingarþörfin.

Stefán býst við að uppbyggingin verði mest í nágrenni við höfuðborgarsvæðið þar sem nýting gistirýma hafi batnað mikið. Á Suðurnesjum hefur nýting gistirýma farið úr 44,5 prósentum árið 2007 í 58,2 prósent árið 2014. Þá hafi nýting gistirýma á Suðurlandi farið úr 30 prósentum árið 2007 í ríflega 40 prósent árið 2014.

Þá er buist við því að ferðaþjónustan verði áfram drifjörður í sköpun nýrra starfa hér á landi. Í skýrslunni er því spáð að yfir sjö þúsund ný störf verði til á árunum 2015-2020. Á síðasta ári störfuðu tæplega 17 þúsund manns í ferðaþjónustunni og því muni störfum í



Hótél Húsafell var opnað fyrr í sumar. Kostnaður við byggingu hótelsins nam hálfum milljarði króna. Mynd/Óli Myrdal

atvinnugreininni fjölga um 40 prósent.

Þar af megi gera ráð fyrir að ríflega þrjú þúsund störf verði til fyrir utan höfuðborgarsvæðið og Suðurnesin. „Fjölgun starfa á landsbyggðinni, og reyndar líka á höfuðborgarsvæðinu, verður í ferðaþjónustunni. Það er það sem mun fjölga störfum úti á landi. Sjávarútvegurinn mun ekki gera það,“ segir hann.

Stefán segir að jákvæðustu áhrifin fyrir vöxt ferðaþjónustunnar hafi verið í Reykjavík. Þar sé straumur ferðamanna jafnastur yfir árið og því séu fleiri heilsársstörf í ferðamennsku þar auk þess sem nýting hótélherbergja sé góð allt árið. Hann segir að æskilegt væri að ferðamannastraumurinn yrði jafnari á landsbyggðinni en það verði erfitt í framkvæmd. „Ég hef ekki trú á því að landsbyggðin muni nokkurn tímann ná sömu jöfnu dreifingu og höfuðborgarsvæðið,“ segir hann. ingvar@frettabladid.is

Ég hef ekki trú á því að landsbyggðin muni nokkurn tímann ná sömu jöfnu dreifingu og höfuðborgarsvæðið

Stefán B. Gunnlaugsson, sérfræðingur hjá Íslenskum verðbréfum



40%

er áætluð fjölgun starfa í ferðaþjónustu fram til ársins 2020.



Auglýsing um innlausnarverð verðtryggðra spariskírteina ríkissjóðs

Flokkur: 1995 1.fl. D 20 ár (RIKS 15 1001)

Innlausnardagur: 1. október, 2015

Nafnverð	Innlausnarverð
Kr. 100.000	Kr. 249.164
Kr. 1.000.000	Kr. 2.491.643
Kr. 10.000.000	Kr. 24.916.427

Innlausn spariskírteina ríkissjóðs fer fram hjá Seðlabanka Íslands, Kalkofnsvegi 1, Reykjavík.

Reykjavík, 17. september 2015.

Seðlabanki Íslands

*Innlausnarverð er höfuðstóll og verðbætur



ÚTSALA

SPARIÐ ALLT AÐ

50%



IT DOESN'T GET BIGGER THAN THIS!



*Tilboðin gilda 20.09.2015. Fyrirvarar eru gerðir vegna mögulegra prentvilla.

SKOÐUN

Maturinn vegur þyngst



Fanny Birna Jónsdóttir

fanny@frettabladid.is

Um áramótin voru felld niður almenn vörugjöld sem lögðust á ýmsar vörur. Þar vóg þyngst vörugjald á raftæki og byggingarvörur en 15-25 prósentu vörugjald lagðist á slíkar vörur sem augljóslega hafði áhrif á verðmyndun til neytenda. Samkvæmt könnun Samtaka atvinnulífsins hefur niðurfelling gjaldanna reynst veruleg búbot fyrir íslenska neytendur þar sem tekin voru dæmi um verð á þvottavélum og sjónvörpum sem hafa lækkað síðan gjöldin voru lögð af.

Í fjárlagafrumvarpinu er gert ráð fyrir að tollar falli niður af fötum og skóm um næstu áramót. Gera má ráð fyrir að sú niðurfelling muni einnig skila sér í lækkuðu vöruverði og hafi enn frekari áhrif á stöðu neytenda, sem alla jafna kaupa oftar föt og skó heldur en stór og dýr raftæki. Í frumvarpinu var einnig kveðið á um að tollar verði felldir niður af nokkrum tegundum af mjólkurlausum ís. Um er að ræða staðgengdarvörur kúamjólkur, það er vörur úr sojabaunum, hrisgrjónum, höfrum, hnetum og/eda möndlum, sem neytt er í stað mjólkur til dæmis vegna mjólkurofnæmis eða óþols. Frekari tollalækkanir hafa verið boðaðar.

Niðurfelling vörugjaldanna sem og tollalækkanir eru stórt skref í átt að frekara viðskiptafrelsi og neytendavernd. Í Fréttablaðinu í dag er rætt við Asgeir Baldursson, eiganda Ísbilsins, sem furðar sig á því að frostþinnar beri áfram toll og hefði talið eðlilegra að orða undanþáguna með almennum hætti þannig að hún næði yfir allan ís sem ekki er framleiddur úr mjólk. Sem dæmi má nefna að ís framleiddur úr kókosvatni fellur ekki undir undanþágukvæðið né heldur ís úr ávaxtaþykki. „Það eru bara MS og Kjörís sem njóta verndar af tolli sem leggst á vatn með bragðefni,“ segir Asgeir og bætir því við að tollskýrslan verði líklegast talsvert flóknari með svo sértækum undanþágum.

Ólafur Stephensen, framkvæmdastjóri Félags atvinnurekenda, tekur í sama streng. Félagið fagnaði í vikunni viðleitni stjórnvalda til að viðurkenna að ekki eigi að leggja verndartolla á matvöru sem eigi sér enga samsvörun í innlendri búvöruframleiðslu. Í blaðinu í dag harmar Ólafur að stjórnvöld gangi ekki lengra. Hann segir slíka tollheimtu ekki vernda neitt og fráleitt að íslenskir neytendur séu að greiða verndartolla af vatni, litarefnum og bragðefnum sem ekkert eigi skylt við íslenskan landbúnað.

Íslenska ríkið heldur uppi viðskiptahindrunum með tollum á ýmsar innfluttar vörur án þess að verið sé að vernda nokkra íslenska framleiðslu. Sem dæmi má taka franskar kartöflur, sem bera 76 prósentu toll, snakk ber 59 prósentu toll og sætar kartöflur bera 30 prósentu toll. Hverfandi eða engin framleiðsla er á þessum vörum hérlandis. Svo mætti áfram telja.

Matartollar hækka verð til neytenda en fátt, annað en húsnæði, vegur eins þungt í heimilisbókhaldinu og kaup á matvælum. Endurskoðun á matartollum er þannig nauðsynleg en tollvernduð matvæli geta verið allt að 59 prósentum dýrari en í öðrum ríkjum. Tollar á matvörur sem ekki eru framleiddar hér á landi eru fráleittir. Niðurfelling þeirra og tolla á önnur innflutt matvæli væri alvöru búbot fyrir íslensk heimili.



Niðurfelling vörugjaldanna sem og tollalækkanir eru stórt skref í átt að frekara viðskiptafrelsi og neytendavernd.

Halldór



Frá degi til dags

Tvískinnungur Framsóknar Fram er komið öðru sinni frumvarp Willums Þórsóssonar, þingmanns Framsóknarflokksins, um að leyfa fjárhættuspil á Íslandi. Margir þingmenn Framsóknar eru meðflutningsmenn lagafrumvarpsins. Í greinargerð með frumvarpinu er að finna rökstuðning með frumvarpi þingmannanna. Þar segir: „Raunin er sú að Ísland er eitt fárra ríkja í vestrænum heimi sem bannar rekstur spilahalla, en rekstur spilahalla er heimilaður í nánast öllum Evrópuríkjum að Íslandi og Noregi undanskildum.“ Það áhugaverða við þessa blessuðu röksemd er að hana má nota nánast óbreyttu um afnám einkasölu ríkisins á áfengi. Er til of mikils mælt að þingmenn sýni það í verki að þeir séu samkvæmir sjálfum sér?

Að sniðganga vörur er ekki hatur Kjartan Magnússon, borgarfulltrúi, telur það með öllu ótækt að borgin ákveði að sniðganga vörur frá Ísrael og segir geðþótta ráða för þar sem fráfarandi borgarfulltrúi sé á leið til Palestínu. Hann bendir einnig á að borgin ætti að gera mannréttindabrotum jafnlágt undir höfði; ekki væri hægt að taka eitt ríki út heldur þyrfti þá að sniðganga vörur frá mun fleiri ríkjum. Það eru verðug rök í málinu. Það að öskra á hatur á gyðingum eru hins vegar engin rök og ættu sem flestir að loka eyrum sínum fyrir slíki þvælu. sveinn@frettabladid.is

Skrifum undir mannréttindi fatlaðs fólks



Ellen Calmon formaður ÖBÍ

Öryrkjabandalag Íslands heldur áfram herferð sinni til að tryggja fötluðu fólki mannréttindi til jafns við aðra í samfélaginu. Herferðin er í formi undirskriftasöfnunar þar sem skorar er á stjórnvöld að fullgilda samning Sameinuðu þjóðanna um réttindi fatlaðs fólks (SRFF) á haustþingi 2015. Öryrkjabandalagið hefur í mörg ár barist fyrir því að samningurinn verði fullgiltur og lögfestur en hann var undirritaður af Íslandi hálfu í mars árið 2007. Nú hafa 156 ríki fullgilt hann og er Ísland annað tveggja Norðurlanda sem ekki hafa fullgilt samninginn. Finnland er hitt norræna ríkið sem er að ljúka vinnu við fullgildinguna þessar mundir. SRFF er alþjóðasamningur sem felur í sér skyldur aðildarríkja til að tryggja réttindi fatlaðs fólks. Hann markar tímamót í allri mannréttinda- og frelsisbaráttu fatlaðs fólks. Undirritun Íslands felur í sér að ríkið skuli ekki ganga gegn sáttmálanum og hugtakið „fullgilding“ þýðir að Ísland hefur formlega gerst aðili að samningnum á alþjóðavettvangi.

Samningurinn er óháður skerðingu einstaklingsins, kyni og aldri og er leiðarvisir að því hvernig tryggja skal fötluðu fólki sömu mannréttindi og tækifæri í lífinu og öðrum. Samkvæmt framkvæmdaáætlun um málefni fatlaðs fólks átti að leggja fram frumvarp á vörpingi Alþingis 2013 til fullgildingar SRFF en það hefur ekki ennþá verið gert. Er mannréttindi kannski ekki forgangsmál á Íslandi?

Á næstu dögum munu birtast myndbönd sem Öryrkjabandalagið hefur látið vinna og fjalla þau um aðstæður sem fatlað fólk upplifir margt hvert á Íslandi í dag. Myndböndin eru öll byggð á sönnum atburðum. Efnistökin eru meðal annars þátttaka í fjölskyldulífi, aðgengi fyrir alla, val um tjáningarleiðir, forræðishyggja, fordómar og framfærsla. Ég vil hvetja þig, lesandi góður, til að fylgjast með þessum myndböndum sem munu birtast á visir.is og á Facebook-síðu Öryrkjabandalagsins og skrifa undir áskorunina sem þar birtist eða á heimasíðunni, obi.is. Við ættum öll að geta skrifað undir mannréttindi fatlaðs fólks og stuðlað þannig að betra samfélagi fyrir alla!



Við ættum öll að geta skrifað undir mannréttindi fatlaðs fólks og stuðlað þannig að betra samfélagi fyrir alla!

Haustmarkaður

mikið úrval af íslensku grænmeti!



-30%

nettö

Kræsingar & kostakjör

Frábær tilboð!

www.netto.is

Þegar þjóðlönd skilja

Í DAG



Sif Sigmarsdóttir
rithöfundur

Lífríkið er þeirrar náttúru að plöntum og dýra- tegundum fer eftir atvikum ýmist fjölgandi eða fækkandi. Tegundir deyja út og aðrar vaxa fram. Sama lögmál gildir um þjóðtungur og þjóð- myntir. Nú fer gjaldmiðlum heimsins fækkandi þar eð hagkvæmt þykir að þjóðir sameinist um gjaldmiðla frekar en að hver og ein haldi úti sínum miðli. Þess vegna eru myntirnar nú orðnar miklu færri en löndin. Með upptöku evrunnar um 2000 hefur gjaldmiðlum Evrópulanda fækkað smám saman um sextán. Eins háttar um þjóðlöndin. Þeim ýmist fjölga eða fækka. Við fall Sovétríkjanna 1991 fjölgaði sjálfstæðum þjóðríkjum um fjórtán á einu bretti.

Hér vaknar spurning. Hvað á okkur að finnast um fjölgun þjóðríkja? Hvað á okkur t.d. að finnast um sjálfstæðisbaráttu Skota og Katalóna? Eigum við að taka umhugsunarlausu afstöðu með þeim sem vilja varðveita einingu ríkja? Varla. Flest okkar fögnuðu upplausn Sovétríkjanna og stofnun eða endurreisn fimmtán sjálfstæðra ríkja upp úr rjúkandi rústunum. Svárið við spurningunni ræðst m.ö.o. af samhenginu.

Bandaríkin 1861-1865

Í Bandaríkjunum gerðist það 1861 að ellefu suðurríki sögðu sig úr lögum við norðurríkin og stofnuðu sjálfstætt ríki. Uppspretta klofningsins var annars vegar ótti suðurríkjanna við að norðurríkin hygðust neyða suðurríkin með lagasetningu til að láta af þrælshaldi og hins vegar ótti norðurríkjanna við að vesturríkin sem fór fjölgandi myndu heimila þrælshald að fyrirmynd suðurríkjanna svo að andstæðingar þrælshalds í norðurríkjunum gætu hafnað í minni hluta í landinu.

Af þessu spratt borgarastyrjöld sem stóð í fjögur ár og kostaði 600 þúsund mannlíf. Bandaríkjastjórn undir forustu Abrahams Lincoln forseta vildi fyrir alla muni varðveita einingu ríkisins. En stríðið var í reyndinni þrælastríð. Lincoln gerði rétt í að halda landinu saman vegna þess að það var eina færa leiðin til að útrýma þrælshaldi. Ef þrælshald er ekki rangt, sagði Lincoln, þá er ekkert rangt. Eining Bandaríkja var ekki takmark í sjálfri sér, þótt Lincoln og hans menn segðu svo vera, heldur var hún tæki til að útrýma þrælshaldi.

Sovétríkin, Bretland, Spánn

Engin hliðstæð velferðarrök mæltu með því að varðveita einingu Sovétríkjanna á sínum tíma, þvert á móti.



Upplausn Sovétríkjanna var liður í nauðsynlegu hruni kommúnismans. Landaskilnaðir í Evrópu hafa jafnan farið fram í góðri sátt, t.d. skilnaður Noregs og Svíþjóðar 1905, Íslands og Danmerkur 1944 og Tékklands og Slóvakíu 1993. Blóðugur skilnaður Írlands og Bretlands 1922 er undantekningin sem sannar regluna. Balkanskaginn er kapituli út af fyrir sig.

Hvað um einingu Bretlands og Spánnar? Ber að varðveita hana óháð vilja Skota og Katalóna? Í hvorugu landinu er einingar þörf til að uppræta djúpstætt ranglæti, þvert á móti. Skotar lita til Norðurlanda sem fyrirmyndar og telja ranglætt að þeir þurfi að lúta stjórn Englendinga sem taka heldur Bandaríkin sér til fyrirmyndar. Það væri því beggja hagar, segja margir Skotar, að löndin tvö skilji að skiptum. Þá getum við byggt norrænt velferðarríki í Skotlandi, segja þeir, og enska íhaldið fær að vera í friði fyrir okkur. Skotar fengu að halda þjóðaratkvæðagreiðslu um málið 2014. Sjálfstæðissinnar lentu þá í minni hluta, en þeir hafa síðan sótt í sig veðrið m.a. með því að vinna 56 af 59 sætum Skotlands í brezka þinginu fyrir ár.

Katalónar hafa aðra sögu að segja. Þeir eru sjöttungur af mannfjölda Spánnar og telja sig vanræktan minni hluta í landinu. Katalónska er sjálfstæð tunga, ólík spænsku, en er ekki kennd í spænskum skólum. Katalónum finnst mörg-

um jafnsjálfsagt nú að stofna sjálfstætt ríki með Barselónu sem höfuðborg eins og okkur öllum finnst það sjálfsagt að Portúgal sé sjálfstætt ríki við hlið Spánnar. Stuðningur við sjálfstæði Katalóníu hefur aukizt að undanfögnu. Heimamenn segja að þar muni mest um gamla fólkid sem man borgarastríðið 1936-1939 og einræðisstjórn Francos fram til ársins 1976 og áráðir nú fyrst að kasta af sér hlekkjunum. Fjórdi hver Katalóni – allt að 2 milljónir manns af 7,5 milljónum – þusti út á götur Barselónu um síðustu helgi til að lýsa stuðningi við stofnun sjálfstæðs ríkis í Katalóníu. Spænska ríkisstjórnin tekur það þó ekki í mál og leyfir Katalónum ekki að útkljá málið í þjóðaratkvæðagreiðslu eins og Englendingar leyfðu Skotum að gera í fyrra. Stjórn Francos flutti Spánverja í stórum stíl til Katalóníu til að veikja viðnámsprótt þeirra líkt og Stalín flutti Rússa til Eystrasaltsríkjanna, en það dugði ekki til.

Stjórnin í Madrid skýlir sér m.a. á bak við ákvæði í stjórnarskrá landsins frá 1978 sem kveður á um að eining Spánnar sé órjúfanleg. Katalónar kunna að eiga svar við þessu. Þeir geta sett sér sína eigin stjórnarskrá og lýst því yfir að spænsk lög gildi því aðeins í Katalóníu að þau brjóti ekki gegn þeirri stjórnarskrá sem Katalónar hafa sjálfir sett sér. Þannig skákuðu Litháar Sovétríkjunum 1990 og höfðu frækilegan sigur.



Í hvorugu landinu er einingar þörf til að uppræta djúpstætt ranglæti, þvert á móti.



Fyrir erfiðustu verkin

Volkswagen Crafter Extreme Edition

Volkswagen Crafter er hannaður til að takast á við krefjandi verkefni þar sem styrkur og notagildi eru í forgangi. Crafter er einstaklega hagkvæmur og er með mjög öflugum en jafnframt sparneytum díesvelum. Volkswagen Crafter er með 3 ára ábyrgð og allt að 250.000 km akstur.

Líttu við og í sýningarsal VW Atvinnubíla og kynntu þér einstaklega vel útbúinn Volkswagen Crafter Extreme Edition.

Staðalbúnaður

- Rennihurðir á báðum hliðum
- 16" stálfelgur
- Lokað skilrúm með glugga
- ABS / EBV
- ESP stöðugleikastýring og spólvörn
- Bekkur fyrir 2 farþega með geymslukassa
- Loftþúðar fyrir ökumann og farþega
- Útvarp með SD kortarauf
- Klukka
- Fullkomin aksturstölv
- Glasahaldari
- Fjarðstýrðar samlæsingar
- Rafstýrðir upphitaðir hliðarspeglar
- Hæðarstillanlegt öryggisbelti
- 270° opnun á afturhurðum

Mögulegur valbúnaður

- Dráttarbeisli 180.000. kr m/vsk

Aukalega í Volkswagen Crafter Extreme Edition

- Hraðastillir (Cruise control)
- Bluetooth símkerfi
- Hiti í bílstjórásæti
- Fjarandi hæðastillanlegt ökumannssæti með armpúða
- Vélarhitari með fjarstýringu og tímastilli
- Rafmagns-miðstöðvarhitari
- Aðgerðastýri
- Fjarlægðaskynjarar með bakkmyndavél
- Díóðulýsing í flutningsrými
- Klæðning og rennur í flutningsrými

Crafter Extreme Edition kostar aðeins frá **4.596.774 kr. án vsk**



Atvinnubílar

HEKLA · Laugavegi 170-174 · Reykjavík

Á að selja áfengi í matvöruþúðum?



Gunnar Alexander Ólafsson
heilsuhagfræðingur

Á Íslandi hefur ríkt íhaldssöm áfengisstefna. Til merkis um það, þá var sala á áfengum bjór leyfð árið 1989 eftir 70 ára bann. Árið áður 1988 var neysla hvers Íslending (18 ára og eldri) af áfengi 4,53 litrar. Árið 2007 náði neysla áfengis ákveðnu hámarki eða 7,53 l á hvern einstakling. Því má álykta að með tilkomu bjórsins hafi áfengisneysla aukist töluvert. Á síðasta ári var áfengisneysla 7,18 l á hvern Íslending.

Áfengi er ekki eins og hver önnur vara. Að neyta áfengis er ekki það sama og neyta gosdrykkjar eða mjólkur. Áfengi er vímugjafi og á að mínu mati ekkert erindi inn í stórmarkaði, heldur erindi vegna eðlis og skaðsemi þess að hindra sem mest aðgengi að áfengi.

Helstu þættir áfengisvarnastefnu opinberra aðila eru og hafa verið öflugar forvarnir, hár áfengiskaupaaldur, háir áfengisskattar og takmarkað aðgengi að áfengi. Áfengisforvarnir hafa í gegnum tíðina verið mjög öflugar, bæði af hálfu opinberra aðila og félagsamtaka eins og SÁÁ, íþróttahreyfingarinnar og góðtemplara-reglunnar. Áfengiskaupaaldur hefur verið hærri á Íslandi m.v. önnur lönd sem við berum okkur saman við. Það eru helst Svíþjóð og Finnland sem hafa sömu aldurstakmörk og Ísland. Áfengissala hefur verið undir stjórn ríkisins síðan áfengisbannið var afnumið að hluta árið 1922. Í dag rekur Áfengis- og tóbaksverslun ríkisins 48 vinnuþéttir um allt land, sem tryggir nægilegt aðgengi að áfengi.

Ef einni stoð af þeim fjórum sem áfengisstefna stjórnvalda byggist á yrði breytt mun afleiðingin verða meiri áfengisneysla. Sú aukning mun leiða til fleiri félagslegra vandamála, meiri ölvunaraksturs, fleiri heimilisofbeldismála, fleiri skilnaða, fleiri áfengisgengdra dauðsfalla, fleiri tapaðra vinnustunda vegna áfengisneyslu og stofnanir samfélagsins (félagsþjónusta, heilbrigðiskerfið, lögregla o.s.frv.) munu þurfa að eyða meiri tilkostnaði (mannskap og fé) í að glíma við afleiðingarnar.

Í nýlegri sænskrí rannsókn var rannsakað hvaða áhrif það myndi hafa að leyfa sölu áfengis í matvöruverslun. Ölvunarakstur myndi



Ég veit ekki annað en að Íslendingar séu sáttir við þá stefnu sem hefur ríkt í áfengismálum og því tel ég að við eigum að halda í okkar íhaldssömu stefnu í áfengismálum.

aukast, árásum, dauðsföllum og veikindadögum myndi fjölga og eftirlitnar yrðu heimfærðar fyrir Ísland myndi tilfelling ölvunaraksturs fjölga um 230 á ári, árásum um 700 á ári og dauðsföllum vegna meiri áfengisnotkunar um 70 á ári. Veikindadögum myndi fjölga um 390 þúsund.[1]

Í sumar dvaldist ég í Frakklandi. Ég skoðaði áfengisúrval í einum stórmarkaði. Áfengi var sú vara sem fékk mesta rýmið innan stórmarkaðarins. Bara hillurnar með áfengi voru 130 metrar á lengd! Í þessum stórmarkaði þurfti maður að ganga fram hjá áfenginu til að komast að mjólkurvörum! Ekki mæli ég með þeirri þróun í stórmörkuðum hér á landi.

Víðhöldum sama fyrirkomulagi

Er ástæða til að breyta um stefnu? Nei. Við eigum að viðhalda sama fyrirkomulagi um sölu á áfengi eins og er í dag. Ég veit ekki annað en að Íslendingar séu sáttir við þá stefnu sem hefur ríkt í áfengismálum og því tel ég að við eigum að halda í okkar íhaldssömu stefnu í áfengismálum. Hún hefur reynst ágætlega og sem dæmi um árangur má benda á niðurstöður rannsókna um vímuefnatöku unglunga í efstu bekkjum grunnskóla á Íslandi 1997-2013.[2] Sú könnun sýndi að árið 1997 höfðu um 50% allra nemenda í 10. bekk neytt áfengis einu sinni eða oftar síðustu 30 daga. Þetta hlutfall var komið í 11% árið 2013.

Min skoðun er sú að við eigum að viðhalda okkar íhaldssömu stefnu í áfengisvörnum sem við höfum haft undanfarna áratugi. Að mínu mati á ekki að selja áfengi í matvöruverslunum því það mun leiða til aukinnar áfengisneyslu.

[1] *Potential consequences of replacing a retail alcohol monopoly with a private licence system: results from Sweden.* T. Norström, T. Miller, H. Holder, E. Österberg, M. Ramstedt, I. Rossow, T. Stockwell.

[2] <http://www.rannsóknir.is/media/rg/skjol/Throun-vimuefnaneyslu-ungmennna-Islandi-1997-til-2013-L.pdf>

Hjálpartækið öndunarvél!



Guðjón Sigurðsson
formaður
MND félagsins

Að velja það að fara í öndunarvél er rökrétt framhald þess að geta ekki lengur andað hjálparlaust.

Að velja að fá næringu í beint í maga er rökrétt framhald þess að geta ekki lengur tuggið eða kyngt fæðu.

Að velja að fara í hjólastól er rökrétt framhald þess að geta ekki lengur gengið.

Hjálpartæki koma hvert af öðru eftir því sem þörf á þeim verður aðkallandi. Að velja öndunarvél er ekki eitthvað sem fólk gerir að gamni sínu. Það er bara þannig að fólk sem vill lifa þarf súrefni eins og annað fólk. Eða þekkið þið dæmi um lifandi veru sem getur verið án súrefnis?

Það að lifa er ekki í mínum huga að vera bundinn eins og belja á bás inni í stofnun. Það er svona frekar að lifa af, tóra. En að vera gert mögulegt að búa heima, ferðast og vera samvistum við fólk er meira það sem ég



Að velja öndunarvél er ekki eitthvað sem fólk gerir að gamni sínu.

tel að fólk almennt telji líf. Að vera lifandi.

Kolsvartur raunveruleiki

Það að velja að lifa í öndunarvél er mögulegt á Íslandi í dag eftir áralanga baráttu við kerfið. En þá tekur raunveruleikinn við. Kolsvartur í boði sveitarfélaga og ríkis. Þau telja fullgott líf fyrir þá sem valið hafa öndunarvél sem hjálpartæki að vera bundinn eins og belja á bás lifandi af, tórandi.

Ég treysti á að yfirvöld hysji upp um sig og fari að standa við áður gert samkomulag um að tryggja þessum örfáu einstaklingum mannsæmandi líf. Tryggja þeim og fjölskyldum þeirra þá aðstoð sem þau eiga rétt á. Þeir eru Íslendingar, þúum í frábæru landi sem allir eiga að geta notið jafnt, bæði Jón og sr. Jón.

Lifið heil.

Opið bréf til 10. bekkjar Salaskóla



Gunnar Bragi Sveinsson
utanríkisráðherra

Kæru nemendur í 10. bekk Salaskóla. Í vor áttum við frábæran fund í skólanum ykkar. Þið kynntuð fyrir mér ykkar sýn á drög að nýjum markmiðum um sjálfbæra þróun, sem var þá verið að ræða í Sameinuðu þjóðunum í New York. „Heimsmarkmiðin“ eins og líka má kalla þau, eru núna tilbúin og verða samþykkt á stórum fundi þjóðarleiðtoga helgina 25.-27. september. Mig langar að þakka ykkur kærlega fyrir fundinn og alla vinnuna sem þið lögðu í að kynna ykkur markmiðin og miðla þeim til mín. Ég fann það sterkt að ykkur er greinilega ekki sama um hvað gerist í heiminum okkar og í lífi annars fólks. Þið sýnduð frumkvæði, nálguðust málin á ykkar eigin hátt og höfðuð greinilega áhuga á að finna lausnir sem virka til að gera heiminn að betri stað. Það er einmitt hugsunin á bak við nýju heimsmarkmiðin 17 að hvert og eitt land – og hver og ein manneskja – geti unnið að þessum sameiginlegu markmiðum. Í Sameinuðu þjóðunum eru 193 ríki og styrkleikar þeirra og áskoranir eru misjafnar. Ef við tökum sem dæmi markmið númer eitt og tvö, sem er að binda enda á fátækt og hungur í heiminum, blasir við að í sumum löndum þarf mikið að gerast meðan önnur ríki, til dæmis Ísland, standa mun betur. Þess vegna þurfum við að hjálpa. Það gerum við með þróunarsamvinnu, sem sautjándi heimsmarkmiðið fjallar einmitt um. Þróunarsamvinnan sýst ekki um að senda fólk mat, heldur að hjálpa fólki í samstarfslöndum Íslands að læra að hjálpa sér sjálf.

Bjóða upp á ýmsar áskoranir

Malaví er eitt af samstarfslöndum okkar Íslendinga í Afríku. Það er á stærð við Ísland þótt íbúarnir séu fleiri. Ég fór þangað í heimsókn í sumar og fannst minnstæðast að heimsækja staði sem skipta máli í lífi venjulegs fólks í Malaví, svo sem skóla og spítala. Ísland styður nú við byggingu nýrrar fæðingardeildar



til að tryggja líf og öryggi mæðra og barna í kringum barnsfæðingar. Það er ennþá þannig í Malaví að miklu fleiri börn deyja ung, og miklu fleiri mæður deyja vegna barnsfæðinga heldur en hér á landi. Það gleðilega er að þessar tölur eru að lækka og ég er ánægður að Ísland geti lagt af mörkum við að lækka þær enn meira. Þannig stuðlum við að því að Malaví nái þriðja heimsmarkmiðinu um heilsu og vellíðan, en tvö undirmarkmiða þess fjalla einmitt um mæðra- og barnadauda. Baráttan við að ná þeim tengist svo líka fimmta markmiðinu sem fjallar um kynjajafnrétti og fjórða markmiðinu sem fjallar um menntun fyrir alla. Nýju heimsmarkmiðin tengjast nefnilega mikið innbyrðis. Nýju markmiðin taka gildi í byrjun næsta árs, 2016, og gilda til 2030. Þau munu líka gilda fyrir Ísland og önnur þróuð lönd og bjóða upp á ýmsar áskoranir, svo sem í stjórnun umhverfismála. Þar kemur hreina orkan sem við Íslendingar höfum lært að nýta, sterk inn, en við eins



Ég fann það sterkt að ykkur er greinilega ekki sama um hvað gerist í heiminum okkar og í lífi annars fólks.

og önnur ríki þurfum að skoða hvernig við getum unnið að markmiðunum hér heima og að heiman. Þið sem nú eruð að byrja í 10. bekk eruð fædd árið 2000. Það var árið sem Sameinuðu þjóðirnar settu sér fyrst þróunarmarkmið. Nú eruð þið fimmtán ára og ný og viðtækari markmiðin eru sett. Hvernig verður heimurinn þegar þið verðið þritug og tíma þessara markmiða lýkur? Munu þau nást? Hvað geta Íslendingar gert til þess? Ég veit og vona að þið getið haft áhrif á það.

Hjálpum stríðshrjáðu fólki



Solveig Lára Guðmundsdóttir
vígslubiskup
á Hólum í
Hjaltadal

Laugardagsmorguninn 5. september lögðum við hjónin af stað frá Keflavíkurlflugvelli áleiðis til Stokkhólms og Uppsala þar sem við vorum boðin að vera viðstödd biskupsvígslu.

Þennan sama dag voru stórir atburðir að gerast sunnar í álfunni Evrópu. Flóttafólk frá Sýrlandi var að leggja af stað fótgangandi frá Búdapest og áleiðis til Austurríkis og Þýskalands. Sögulegur viðburður sem hefur hrært hjörtu okkar allra. Og ekki bara núna heldur marga mánuði aftur í tímann. Varðskipin okkar hafa verið að bjarga fólki á Miðjarðarhafi, en miklu fleiri hafa tínt lífi og druknað vegna hörmuþega aðstæðna um borð í bátum sem ekki eru gerðir fyrir sjóferðir.

En af hverju vaknar fólk einmitt núna til meðvitundar? Mynd af þriggja ára dreng sem liggur dáinn á ströndinni hræði hjörtu heimsbyggðarinnar. Við getum öll tengt við þessa mynd. Eg á til dæmis þriggja ára barnabarn sem ég sé fyrir mér í þessum hræðilegu aðstæðum.

Sunnudaginn 6. september vorum við viðstödd áhrifamikla messu í Uppsaladómkirkju, þar sem tveir biskupar voru vígðir. Við athöfnina flutti erkibiskup Svía, Antje Jackelin,

eina bestu ræðu sem ég hef heyrt í kirkjunni. Hún byrjaði á því að mála fallega mynd af litla drengnum á ströndinni og endaði predikunina á því þegar lærisveinar Jesú sáu Jesú á ströndinni við Tiberíasvatn. Þessa predikun má lesa á vef svenska kyrkan. Svíar hafa staðið sig frábærlega vel í því að bregðast við flóttafólksvandunum. Þeir hafa sýnt náungakærleika í verki. Þennan sama dag birtust í Svenska dagbladet tölur um fjölda flóttafólks í 32 Evrópulöndum.

Árið 2014 tóku Svíar á móti 8.432 flóttamönnum á hverja milljón íbúa, en Svíar eru tæplega 10 milljónir. Það þýðir að á þessu eina ári tóku þeir á móti 84.320 manns. Og frá árinu 2008 hafa þeir tekið á móti 290.000 manns. Þar af 23.290 börnum sem komu til landsins ein sins liðs.

Þjóðverjar hafa líka staðið sig mjög vel, en þeir hafa tekið á móti 2.511 á hverja milljón íbúa, en þeir eru nú rúmlega 80.000.000 sem þýðir að á árinu 2014 tóku þeir á móti 200.880 manns og frá árinu 2008 hafa þeir tekið á móti 569.000 manns, þar af 15.120 börnum sem komu ein sins liðs.

Fólk eins og við

Við hér á Íslandi erum rík þjóð, þó hér búi fólk undir fátæktarmörkum eins og í öllum öðrum ríkum Evrópulöndum. Ef við gerðum eins vel og þjóðverjar myndum við taka á móti 837 manns á ári og ef við gerðum eins



Þau hafa verið hrakin af heimilum sínum í burtu frá öllum sem ekki komust með.

vel og Svíar myndum við taka á móti 2.810 manns.

Flóttafólkið sem nú streymir inn í Evrópu er fólk eins og við. Þau eiga sínar ástir og sína harma. Mörg þeirra eru vel menntuð og vel efnuð. Þau hafa verið hrakin af heimilum sínum í burtu frá öllum sem ekki komust með. Getum við imyndað okkur ef værum í þeirra sporun: að verða að fara burt úr heimalandinu til að leitast við að bjarga sínu eigin lífi og lífi barna sinna.

Sagan af miskunnssama Samverjanum kennir okkur margt. Hún kennir okkur að við eigum að hjálpa fólki í neyð skilyrðislaust. Samverjinn spurði ekki hinn særða hver hefði lamið hann. Hann spurði ekki hverrar þjóðar hinn særði var. Hann spurði ekki af hverju einhver annar gæti ekki hjálpað honum. Hann gekk hreint til verks. Hann bjó um sár. Hann tók í fang sér og hann kom honum í öruggt húskaskjól. Við sem manneskjur finnum til með þeim sem þjást. Nú skulum við öll sem eitt leggja okkar af mörkum til að koma stríðsþjáðu fólki til hjálpar.

AFSLÁTTUR GILDIR 17.-23. SEPTEMBER

RÓMANTÍK Í PIER

20% AFSLÁTTUR AF **ADELINE** HÚSGAGNALÍNUNNI

GLÆSILEGT ÚRVAL Á PIER.IS



ADELINE NÁTTBORD
Áður 39.900,- **NÚ 31.920,-**
Stærð: 50x43xH68 cm.



ADELINE KOLLUR
Áður 25.900,- **NÚ 20.720,-**
Stærð: 54x40xH46 cm.



ADELINE SNYRTIBORD
Áður 79.900,- **NÚ 63.920,-**
Stærð: 135x49xH80 cm.



ADELINE BORD M/HILLU
Áður 29.900,- **NÚ 23.920,-**
Stærð: 55x55xH57 cm.



ADELINE BORD
Áður 29.900,- **NÚ 23.920,-**
Stærð: 60x60xH60 cm.

ADELINE GLERSKÁPUR
Áður 159.900,- **NÚ 127.920,-**
Stærð: 113x45xH220 cm.



ADELINE SKENKUR
Áður 129.900,- **NÚ 103.920,-**
Stærð: 150x50xH90 cm



ADELINE SÓFABORD
Áður 55.900,- **NÚ 44.720,-**
Stærð: 130x60xH40 cm.

ADELINE BEKKUR
Áður 39.900,- **NÚ 31.920,-**
Stærð: 104x44xH46 cm.



OG PÚÐUM • 3 FYRIR 2 AF KERTUM



3 FYRIR 2 AF PÚÐUM & KERTUM

the
PIER



Foreldralausu flóttabörnin



Sunna Stefánsdóttir
upplýsingafulltrúi
SOS Barnaþorpanna
á Íslandi



Tölur segja okkur að þúsundir flóttabarna hafa komið án fylgjar foreldra til Evrópu á síðustu mánuðum.

Ég horfi stjórn á sjónvarpskjáinn þar sem fjallað er um milljónir flóttamanna sem streyma frá stríðs-
hrjádum Mið-Austurlöndum í þeirri von að finna frið. Verið er að ræða við fjölskylda á flotta og ég reyni að ímynda mér hvernig tilfinningin sé að þurfa að flýja heimili sitt, fara af stað gangandi með börnin og leggja svo í hættuför yfir Miðjarðarhafið. Staðreyndin er sú að í stríðsátökum er traðkað á mannréttindum þeirra sem eiga enga sök á ástandinu. „Á meðan við erum saman er þetta í lagi,“ segir fjölskyldufaðirinn vongóður við fréttamanninn.

Þarna stoppa ég. Þessi fjölskylda er í skelfilegum aðstæðum. En ótrúlegt en satt, þá eru einstaklingar sem hafa það verra. Hverjir? Jú, börnin sem koma ein. Tölur segja okkur að þúsundir flóttabarna hafa komið án fylgjar foreldra til Evrópu á síðustu mánuðum. Þetta eru börn sem misst hafa foreldra sína eða orðið viðskila við þau á leiðinni. Stundum koma þessi börn í fylgd með öðrum börnum en stundum eru þau ein. Flóttabörn sem koma ein síns liðs eru í mikilli hættu á að lenda í höndum þeirra sem ekki eiga undir nokkrum kringumstæðum að koma nálægt börnum. Barnavændi

og mansal eru því miður örlögin í sumum tilvikum.

Heimili fyrir flóttabörn

SOS Barnaþorpin sinna neyðaraðstoð fyrir flóttafólk í Evrópu. Samtökin leggja ávallt áherslu á foreldralaus börn og það sama er uppi á teningnum í þessu tilviki. Við hjálpm flóttabörnunum sem koma ein.

Yfir 30 flóttabörn sem komu til Austurríkis án foreldra eignuðust nýtt heimili í SOS Barnaþorpinum þar í landi á dögunum. Til stendur að gefa 70 foreldralausum flóttabörnunum til viðbótar ný heimili í barnaþorpinum þar á næstu þremur mánuðum. Við erum að tala um börn á aldrinum 7-13 ára frá Sýrlandi, Afganistan og Íran. Þau komu öll ein en nú hafa þau eignast fjölskyldu og heimili í SOS Barnaþorpi. Þau þurfa á miklum andlegum stuðningi að halda en í fyrsta skipti í langan tíma eiga þau von um betra líf.

Hægt er að leggja málefnið líð með því að hringja í númerið 907-1001 (1.000 krónur) eða í 907-1002 (2.000 krónur). Einnig er hægt að leggja inn á reikning 334-26-52075, kt. 500289-2529 með skýringunni: Flóttafólk. Framlag þitt getur bjargað einu barni.

Orkan er ótakmörkuð en aflíð verðmætt



Gunnlaugur H. Jónsson
eðlisfræðingur og
fyrrverandi starfs-
maður Orkustofnunar

Varmaorkan í jarðarkúlunni er nær ótakmörkuð. Hún gæti séð mannkyninu fyrir allri orkuþörf í milljarða ára ef hún væri aðgengileg. Þrátt fyrir þessa ótakmörkuðu orku sér jarðhiti heiminum aðeins fyrir 0,3% af allri raforku. Hvernig skyldi standa á því? Skýringin er sú að þessi varmi er aðeins að litlu leyti aðgengilegur vegna jarðfræðilegra aðstæðna, kostnaðar og ófullkominnar þekkingar. Jarðfræðilegar aðstæður takmarka hagkvæma raforkuframleiðslu með jarðhita við örfá lönd og mjög takmörkuð svæði innan þeirra.

Í fyrri greinum varaði undirritaður við þeirri soun að nota jarðhitann á Reykjanesskaga til raforkuframleiðslu án þess að nýta varmann í hitaveitum. Við þessu brugðust tveir virtir sérfræðingar ÍSOR á sviði forðafræði jarðhita með því að fullyrða að þessi skoðun byggðist á misskilningi. Færðu þeir fyrir því ýmis rök þar á meðal þau að það væru lítil tengsl milli jarðhitasvæða Svartsengis og Reykjaness en segja jafnframt að það séu tengsl milli Eldvarpa og Svartsengis en því var einmitt varað við. Ekki er vit í að bæta nýrri virkjun í Eldvörp þar sem þrýstingur er að falla vegna tengsla við nálægar virkjanir. Virkjun Eldvarpa myndi enn auka á ofnýtingu svæðisins í heild og stuðla að fallandi afl í þeim holum sem fyrir eru.

Í sinni grein gerðu sérfræðingar í forðafræði enga grein fyrir þeim breytingum sem skipta meginmáli í þróun afli úr háhitasvæðum Hengilsins og Reykjaness en það er þróun þrýstings, þyngdarafli og hita á jarðhitasvæðunum og því hvernig meðalafi úr borholum á svæðinu breytist. Fyrir liggja þó vandaðar skýrslur ÍSOR um þrýsting í borholum við Hverahlíð sem sýna að jarðvatnsborð lækkar um 1 til 8 metra árlega og þyngdarmælingar sýna að jarðhitavatn streymir af svæðinu m.a. fyrir áhrif Hellsisheidarvirkjunar áður en Hverahlíð er virkjuð.

Þeir upplýstu hins vegar a) að það tæki 1.500 ár að óbreyttu að breyta háhitasvæðinu Hellsisheidi í aflaust lághitasviði og b) það mætti í upphafi



byggja of stórt raforkuver og stunda ágenga vinnslu tímabundið. Jarðhitasvæðið muni jafna sig þegar dregið er úr vinnslunni. Skoðum þessi rök nánar.

Aflíð er takmarkandi

Eins og fram kom fyrst í greininni er varmaorka jarðarinnar ótakmörkuð miðað við þarfir mannsins. Hins vegar er það afl sem næst upp á hagkvæman hátt takmarkað. Forstjóri Hitaveitu Reykjavíkur fékk á sínum tíma viðurnefnið kuldaboli þar sem aflíð sem HR réð yfir var takmarkað. Var því ráðist í að virkja fleiri svæði. HR virkjaði nokkur jarðhitasvæði og nýtti þau skynsamlega hvert fyrir sig að mörkum nýtanlegs afli. Laugarnessvæðið var virkjað árið 1930, Reykir í Mosfellssveit árið 1943, Reykjahlíð í Mosfellssveit árið 1973 og Nesjavallavirkjun árið 1990. Ekki var ráðist í nýja virkjun fyrr en fullreynt var að virkjað afl var ekki lengur nægjanlegt. Varmaorkan undir Reykjavík og Mosfellsbæ er enn nær óskert en aflíð takmarkað. Af þessu sést að ábending forðafræðinganna um að varmaorkan í Henglinum muni duga í 1.500 ár hefur litla hagnýta þýðingu enda er jarðvarmaorka undir Íslandi nær óþrjótandi en virkjanlegt afl á hverju svæði takmarkað.

Virkjum stórt og drögum síðan úr

Skoðum áhrif þess að virkja stórt, umfram sjálfbæra vinnslu jarðhitasvæðis. Fjöldi hola sem þarf að bora er í réttu hlutfalli við uppsett afl í jarðgufuvirkjun og áhrifin á umhverfið eru í sömu hlutföllum. Ágeng vinnsla þýðir að aflíð úr hverri holu dalar fljótlega. Fjárfestingin í vinnsluholum nýtist illa. Bora þarf viðhaldsholur sem auka áhrif á umhverfið og kostn-



Markaður fyrir raforku vex ár frá ári. Þörfin á næsta ári verður meiri en í ár. Það er því ófugsnuð að virkja strax stórt og draga síðan úr raforkuframleiðslunni.

að. Verra er að reisa fleiri virkjanir en svæðið ber og því ekki rétt að virkja í Eldvörpum. Brennisteinsmengun og óæskileg umhverfisáhrif vaxa.

Næstu kynslóð þarf að draga úr aflinu. Þetta er ekki í anda sjálfbærni því hún felst í því að skila næstu kynslóð sömu eða meiri gæðum en okkar kynslóð tók við.

Stór virkjun eykur framboð á raforkumarkaði. Samkvæmt lögmálum hagfræðinnar lækkar raforkuverð og þar sem Ísland er lokaður markaður kallar það á stóran raforkusöluþvingning við stóriðju. Sá samningur felur í sér sölu á mikilli orku á „samkeppnisfæru verði“ til langs tíma. Semja þarf áður en tryggt er að orkan sé til staðar til lengri tíma.

Markaður fyrir raforku vex ár frá ári. Þörfin á næsta ári verður meiri en í ár. Það er því ófugsnuð að virkja strax stórt og draga síðan úr raforkuframleiðslunni. Nær er að virkja með gát, byrja smátt og auka síðan við í takt við markaðinn og auka þekkingu á jarðhitasvæðinu. Um það erum við ÍSOR sammála.

Temjum okkur langtímahugsun og takmörkun uppsett afl til raforkuframleiðslu á Reykjanesskaga. Aðgengilegt hagkvæmt afl í jarðhita er takmarkað. Nýtum það vel.

Veikleikavæðing og skilyrðingar



Bjarni Karlsson
MA í siðfræði og prestur við sálgaeslustofuna Haf

Björk Vilhelmsdóttir, fráfarandi formaður velferðarráðs borgarinnar, gaf samfélaginu hressandi spark í nýlegu opnuviðtali í Fréttablaðinu. Tvennt sem hún ræddi vakti sérstakan áhuga minn; veikleikavæðing samfélagsins og hugmyndir um skilyrðingar fyrir fjárhagsaðstoð sveitarfélaga.

Kjarkinum rænt

Við sem störfum við sálgaeslu af einhverju tagi þurfum idulega að setja mikla orku í það í samvinnu við notendur þjónustunnar að vinda ofan af neikvæðri sjálfsmynd sem stafar af gömlum greiningardómum sem engu hafa skilað öðru en því að læsa viðkomandi inni í neikvæðu sjálfstali. Þetta er raunverulegt vandamál og stafar af því að það er svo auðvelt að greina en erfitt úr að bæta. Stundum koma greiningar vissulega líkt og lausnarorð inn í líf fólks sem lengi hefur þjást og nýr skilningur leiðir til þess að unnt er að lifa við vandann og eiga betra líf. En hitt er jafn satt að ótal margt fólk situr uppi máttvana með einhverjar greiningar

sem ekkert gera annað en að ræna það kjarki og sjálfsforræði þar sem eftirfylgd og hvatningu skortir. Gott að Björk skuli vekja máls á þessu því hér er um raunverulegt samfélagsmeið að ræða.

Réttindi og skyldur

Oft og lengi hefur verið rétt um hugsanlegar skilyrðingar fyrir fjárhagsaðstoð sveitarfélaga. Ég hef hallast að þeirri lausn sem lögd var til í skýrslu Rauða krossins í Reykjavík og Hjálparstarfs kirkjunnar frá árinu 2012 og bar heitið Farsæld (<http://www.help.is/doc/119>) að samfélag okkar viðurkenni tvennt:

- Skilgreind framfærsluviðmið sem tryggja að enginn einstaklingur eða fjölskylda búi við slíkan skort að varanlegur skaði hljóti af.
- Skilgreind þátttökuviðmið sem tryggja að samfélagið gefi öllu fólki skýr skilaboð um að buist sé við þátttöku þess.

Höfundahópur skýrslunnar samanstóð af sérfræðingum sem þekka vel til fátæktar og farsældar í landinu auk þess sem notendur almannaþjónustu átta sterka fulltrúa á staðnum. Hópurinn varð sammála um þá skoðun að velferðarkerfið megi hvorki letja fólk né þvinga heldur skuli það stuðla að samstöðu og manngreiri reisu. Með framfærsluviðmiðum væri verið að staðfesta að samfélagið sé skuldbundið einstakl-



Fremur en að hræða fólk til þátttöku eigum við að gefa hvert öðru gildar ástæður til að vera með og uppgötva eigið vægi.

ingnum en með þátttökuviðmiðum væri jafnframt áreitt að einstaklingurinn er skuldbundinn samfélaginu. Þannig má með lagni halda jafnvægi milli réttinda og skyldu líkt og Björk er að kalla eftir. Framfærsluviðmið væru hugsuð í ljósi mannréttinda en þátttökuviðmið í ljósi hugmynda um valdeflingu og félagsauð.

Hræðum ekki

Við verðum að skilja að fólk er ekki óvirkt vegna þess að það vilji ekki vinna eða læra. Vanvirkni stafar af tilgangleysi og tilgangleysi er alltaf merki um einangrun. Fremur en að hræða fólk til þátttöku eigum við að gefa hvert öðru gildar ástæður til að vera með og uppgötva eigið vægi. Til þess að svo megi verða þurfum við að breyta ýmsu í menningu okkar og komast út úr þeirri nauðhyggju sem viðheldur fátækt og hjálparleysi allt of margra.

Hversu mikið hefur eignin þín **hækkað** í verði? Þú getur komist að því með **fríu** verðmati.



Kristján P. Hauksson
Sölufulltrúi.
696 1122
kristjan@fastlind.is



Pórunn Gísladóttir
Löggiltur fasteignasali.
510 7900
www.fastlind.is



Framúrskarandi þjónusta í þína þágu

RÝMUM FYRIR NÝJUM VÖRUM

LAGER HREINSUN

MIKIÐ ÚRVAL
Pottar og pönnur í öllum stærðum og gerðum sem virka á allar hellur. Sjáðu allt úrvalið á rafha.is

PR. STK
LAGERHREINSUN KR.
2.990
67% AFSLÁTTUR

25-67% AFSLÁTTUR AF ÖLLUM POTTUM & PÖNNUM

OPÍÐ ALLA HÉLGINA

***TRÍSTAR
Grillpanna eða djúp panna með loki
Fullt verð kr. 8.990.

Rafha

Suðurlandsbraut 16 108 Reykjavík
Sími 5880500 www.rafha.is



HÚSASMÍÐJAN



blómaval

ÚTSÖLU

HÚSASMÍÐJUNNAR

LÝKUR UM HELGINA



30%
AFSLÁTTUR

BLACK & DECKER
VERKFÆRI



25%
AFSLÁTTUR

STANLEY
LOFTPRESSUR



35%
AFSLÁTTUR

ALLAR VERKFÆRA-
TÖSKUR



999kr/3 stk
~~1.499kr~~

ERIKA OG CALLUNA 3 stk.
meðan birgðir endast



25%
AFSLÁTTUR

ÖLL
SMÁRAFTÆKI



20%
AFSLÁTTUR

NORDLUX LJÓS



30%
AFSLÁTTUR

ALLAR FLÍSAM



20%
AFSLÁTTUR

ALLT HARÐPARKET



25%
AFSLÁTTUR

EMMEVI
BLÖNDUNARTÆKI



20-40%
AFSLÁTTUR

VINNU -
FATNAÐUR



25-50%
AFSLÁTTUR

BÚSÁHÖLD



20-50%
AFSLÁTTUR

POTTAPLÖNTUR



30%
AFSLÁTTUR

PLASTKASSAR



25%
AFSLÁTTUR

HREINSIVÖRUR



Stelpurnar segjast sleppa allri umræðu um titilinn í bili til þess að einbeita sér að verkefnum sem eru fram undan með íslenska landsliðinu. Fréttablaðið/Stefán

Þurfum að ná taktinum aftur

Glódís Perla og Sara Björk eru þessa dagana að berjast um sænska titilinn með félagsliðum sínum en þær segjast hafa ýtt því tímabundið til hliðar. Íslenska kvennalandsliðið leikur æfingarleik gegn Slóvakíu í kvöld en leikurinn er hluti af undirbúningi landsliðsins fyrir undankeppni EM sem hefst í næstu viku.

FÓTBOLTI Íslenska kvennalandsliðið leikur í kvöld æfingarleik gegn Slóvakíu á Laugardalsvelli. Flautað verður til leiks klukkan 18.00 í Laugardalnum en um er að ræða lokaundirbúning liðsins fyrir undankeppni Evrópumótsins 2017 sem fer fram í Hollandi.

Töluverð pressa er á íslenska liðinu sem var í efsta styrkleikaflokki þegar dregið var í undankeppnina enda hefur liðið komist á lokakeppni EM í síðustu tveimur tilraunum.

Sara Björk Gunnarsdóttir, sem er einn af leikreyndustu leikmönnum íslenska liðsins þrátt fyrir ungan aldur, segir að stelpurnar séu tilbúnar í slaginn.

„Stemmingin í hópnum er mjög góð, við erum spenntar að byrja þetta verkefni. Við erum búnar að ná að æfa aðeins saman áður en alvaran tekur við og við erum einbeittar á verkefnið sem er framundan. Þegar þú mætir í landsliðið fer alltaf öll einbeitingin í það verkefni.“

Þurfum að stilla saman strengina
Gera má ráð fyrir að hin tvítuga Glódís Perla Viggósdóttir verði í lykilhlutverki í íslenska liðinu í undankeppninni. Hefur Glódís farið vel af stað á sínu fyrsta ári í atvinnumennsku en hún hefur verið í byrjunarliði í öllum átján leikjum Eskilstuna í sænsku deildinni.

Tók hún undir orð Söru um að það væri mikil spennan hjá leikmönnum liðsins að hefja undankeppnina.

„Við erum spenntar að biða eftir leiknum gegn Slóvakíu og svo byrja undankeppnina í næstu viku, við munum reyna að nota leikinn í dag til þess að rifja upp áherslurnar okkar til undirbúnings.“

Freyr Alexandersson, þjálfari liðsins, hafði orð á því á dögnum að kynslóðaskiptunum í landsliðinu sem hófust í síðustu undankeppni væri lokið. Sagðist hann vera spenntur fyrir hópnum sem hann hefði í höndunum en þetta er önnur undankeppni íslenska liðsins undir stjórn Freys.

„Freyr kom inn með góðar áherslur og við erum búnar að vera að spila okkur saman sem lið undanfarin tvö ár sem mér finnst ganga vel. Við erum með gott lið og góða blöndu sem ætlar sér stóra hluti,“ sagði Glódís en Sara var ánægð með frammistöðu yngri leikmanna liðsins.

„Það er frábært að fá æfingarleikinn til þess að stilla saman strengina og sjá hvernig liðið spilar. Það er liðið hálf tveimur ári síðan við spiluðum síðast saman gegn Hollandi og við þurfum að ná taktinum aftur. Nýju leikmennirnir eins og Glódís og Arna hafa komið inn í þetta af

miklum krafti eins og sást í Algarve-mótinu þar sem við spiluðum frábæran varnarleik,“ sagði Sara.

Ætlum að vinna riðilinn

Stelpurnar fara ekkert leynt með það að markmiðið er að vinna riðilinn enda úr efsta styrkleikaflokki. Hafa þær þurft að fara í umspil síðustu tvö skipti en núna er markmiðið að tryggja sig beint inn.

„Við erum fyrirfram sterkasta liðið í riðlinum en við munum ekki vanmeta neitt lið í þessum riðli, við megum ekki við því,“ sagði Sara og Glódís tók undir það.

„Markmiðið er að vinna riðilinn núna og fara beint inn á lokamótið en ekki í umspilið eins og síðustu tvö skipti. Þetta verður samt erfiður riðill, það er alltaf erfið á útivelli og við verðum að gæta okkar að fara ekki fram úr okkur.“

Auðveldara þegar þú ert að vinna leiki

Sara og Glódís eru samherjar í íslenska landsliðinu en lið þeirra, Eskilstuna og Rosengard, eru þessa dagana að keppa um sænska meistaratitilinn.

Glódís og félagar í Eskilstuna eru með fjögurra stiga forskot þegar fjórar umferðir eru eftir. Viðurkenni Glódís að þetta væri draumi líkast en hún hefur leikið alla leikina á sínu fyrsta tímabili í atvinnumennsku.

„Þetta hefur gengið ótrúlega vel og það hefur eiginlega allt gengið upp hjá okkur í Eskilstuna sem auðveldar það að fara út í atvinnumennsku. Mér líður mjög vel úti og þetta er mun betra en ég þorði að vona. Okkur gekk vel í byrjun og þá fór maður að hugsa að við gætum kannski gert eitthvað úr þessu en það eru tólf stig í pottinum og við getum ekki gefist upp,“ sagði Glódís sem er ánægð í atvinnumenskunni.

„Mér líður mjög vel þarna hjá þessu félagi, þjálfararnir og leikmennirnir hafa tekið vel á móti mér sem var mér mikilvægt. Svo líður manni auðvitað betur þegar maður er að vinna leiki,“ sagði Glódís.

Þrátt fyrir að aðeins fjórar umferðir séu eftir hafa þær ekkert rætt titilbaráttuna.

„Þegar við erum í landsliðinu þá einbeitem við okkur bara að landsliðinu og við reynum að sleppa öllu öðru,“ sagði Sara og Glódís tók í sama streng.

„Við erum náttúrulega bara að hugsa um landsliðið og svo þegar það er búið fórum við út og höldum áfram að slást þar. Það eru allir vinir hérna, við geymum það að skjóta hvor á aðra þangað til við komum út,“ sagði Glódís.

kristinnpall@365.is

Nýjast

Meistaradeildin

E-riðill

Leverkusen - BATE 4-1
1-0 Ahmed Mehmedi (4.), 1-1 Nemanja Milunovic (13.), 2-1 Hakan Calhanoglu (47.), 3-1 Javier Herández (59.), 4-1 Calhanoglu, viti (76.).

Roma - Barcelona 1-1
0-1 Luis Suárez (21.), 1-1 Alessandro Florenzi (31.).
Florenzi tryggði Roma stig með stórkostlegu marki.

F-riðill

Dinamo - Arsenal 2-1
1-0 Josip Pivarić (24.), 2-0 Junior Fernandes (58.), 2-1 Theo Walcott (79.). Rautt spjald: Oliver Giroud, Arsenal (40.).
Arsenal byrjar ekki vel en lærisveinar Wengers töpuðu óvænt fyrir króatísku meisturinum í Dinamo Zagreb.

Olympiacos - Bayern 0-3
0-1 Thomas Müller (52.), 0-2 Mario Götze (89.), 0-3 Müller, viti (90+2).
Alfreð Finnbogason kom ekkert við sögu þegar grísku meisturarnir töpuðu fyrir þeim þýsku.

G-riðill

Dynamo Kiev - Porto 2-2
1-0 Oleh Gusev (20.), 1-1 Vincent Aboubakar, 1-2 Aboubakar (81.), 2-2 Vitaliy Buyalskiy (89.).

Chelsea - Maccabi 4-0
1-0 Willian (15.), 2-0 Oscar, viti (45+4), 3-0 Diego Costa (58.), Cesc Fàbregas (78.).
Lærisveinar Mourinho hrúkku loks í gang og unnu öruggan sigur á Maccabi á Brúnni.

H-riðill

Valencia - Zenit 2-3
0-1 Hulk (9.), 0-2 Hulk (45.), 1-2 Joao Cancelo (55.), 2-2 André Gomes (73.), 2-3 Axel Witsel (76.).

Gent - Lyon 1-1
0-1 Christophe Jallet (58.), 1-1 Danijel Milicevic (68.).

Það er algjörlega óásættanlegt að tapa fyrir liðum eins og Dinamo Zagreb þó að liðið hafi verið einum færrri meirihluta leiks.
Einar Guðnason
@EinarGudna

ÆGIR ÞÓR LÍKLEGA Á LEIÐ TIL KR
Ægir Þór Steinarsson, landsliðsmaður í körfubolta, spilar að öllum líkindum með KR í Dominos-deild karla í vetur. Að sögn Bóðvars Guðjónssonar, formanns meistaraflokksráðs KR, hafa viðræður átt sér stað en hann vonast til að Ægir skrifi undir hjá KR á næstu dögum. Ægir Þór er samningslaus eftir að hafa spilað með Sundvall Dragons í Svíþjóð á síðustu leiktíð en hann fór með íslenska liðinu á EM fyrr í þessum mánuði.

Í dag

18.00	Ísland - Slóvakía	Laugardalsv.
16.55	Bordeaux - Liverpool	Sport
19.00	Tottenham - Qarabag	Sport
19.00	St. Étienne - Rosenborg	Sport 3
19.00	Florentina - Basel	Sport 4
19.00	BWM Championship	Gölfstöðin
18.30	ÍBV - Fram	Vestmannaeyjar
19.30	FH - ÍR	Kaplakriki
19.30	Víkingur - Gróttá	Vikin
20.00	Valur - Haukar	Vodafonehöllin

FÓLK

KYNNINGARBLAD



LEITAR AÐ DANSHERRA

Það er mikið um að vera þessa dagana hjá Malínu Öglu Kristjánsdóttur. Hún vann nýlega titilinn Miss Talent Iceland 2015, eða Hæfileikastúlkan 2015, fyrir samkvæmisdansa í Ungfrú Ísland. Síða 2

TÆKIFÆRISGJAFIR

TILBOÐ



Hníflaparátöskur – 12 manna
14 tegundir
Verð frá kr. 24.990

TÉKK
KRISTALL

Laugavegi 178 - Sími: 568 9955



VIRKNIN KEMUR ÚR NÁTTÚRUNNI

HÁR OG SMINK KYNNIR Hárvörurnar frá ítalska framleiðandanum Framesi eru þekktar fyrir gæði en þær innihalda ýmis náttúruleg efni sem eru þekkt fyrir öfluga virkni. Hjónin Svala Ólafsdóttir og Helgi Loftsson hafa verið með umboðið fyrir vörurnar í fimmtán ár en þær fást einungis á hárgreiðslustofum.

Hjónin Svala Ólafsdóttir og Helgi Loftsson hafa starfað við hárgreiðslu í 30 ár. Þau reka heilsöluna Hár og smink og samnefnda hárgreiðslustofu að Hlíðarsmára 17 í Kópavogi. Þau hafa verið umboðsaðilar fyrir ítölsku hárvörurnar Framesi síðastliðin fimmtán ár en fyrirtækið, sem hefur starfað í sjötíu ár, er með höfuðstöðvar í Milanó. Það stendur framarlega í hárgreiðslugeiranum og er í samstarfi við mörg af helstu hönnunarfyrirtækjunum í borginni.

Hjá Framesi er lögð áhersla á náttúruleg efni og reynt eftir fremsta megni að forðast ofnæmisvaldandi efni sem er mikilvægt fyrir jafnt fagfólk sem neytendur. Þá leggur fyrirtækið mikla fjármuni í rannsóknir og þróun og vinnur í nánú samstarfi við bæði ítalskar og bandarískar stofnanir á heilbrigðissviði. Vörurnar styðja að sögn Svölu vel við vinnu fagfólks og eru einungis fánlegar á hárgreiðslustofum.

Framesi framleiðir ólíkar vörulínur fyrir mismunandi hárgerðir. Densifying-línan eða hárloslínan inniheldur meðal



annars eplastofnfrumur sem eru að sögn Svölu það nýjasta í hárbransanum í dag en þær byggja upp og endurnýja hárið. Þá inniheldur Sublimis Oil-línan arganolíu sem er mjög rakagefandi svo dæmi séu nefnd. Meðal helstu innihaldsefna í vörum eru bláber, granatepli, sítróna, appelsína, arganolía, sólblómaolía og kórallþörungur í bland við vítamín og steinefni en öll hafa þau gefið góða raun í snyrtivörugeiranum um langt skeið.

FYRIR FAGFÓLK
Svala segir vörurnar frá Framesi styðja vel við vinnu fagfólks en þær eru bara fánlegar á hárgreiðslustofum.
MYND/ANDRI MARINÓ

Glæsilegt úrval
af klútum

hjá Grafnhildi

Engjateigi 5 • Sími 581 2141

HEIMILISTÆKJA- DAGAR Í ELKO!

... er ekki kominn tími til
að endurnýja heimilistækin?

ELKO

FÓLK ER KYNNINGARBLAÐ sem býður auglýsendum að kynna vörur og þjónustu í formi viðtala og umfjallana. Í blaðinu er einnig hefðbundið ritstjórnarefni. Blaðið fylgir Fréttablaðinu daglega.

Útgefandi: **365 miðlar** | Ábyrgðarmaður: **Svanur Valgeirsson** | Hönnun: **Silja Ástþórsdóttir** | Söluver: **Bryndís Hauksdóttir**, bryndis@365.is, s. 512 5434
Jón Ívar Vilhelmsson, jonivar@365.is, s. 512 5429



Glæsilegar peysur

Verð **13.900 kr.**
Einn litur
Stærð 36-48

Opið virka daga kl. 11-18
Opið laugardaga kl. 11-15

black pepper
FASHION
Laugavegi 178 | Sími 555 1516

Klíkið á myndir og verð á Facebook



Nýjar vörur í hverri viku
Netverslun á tiskuhus.is

Stærðir 38-52

mystyle f

Bæjarlind 1-3
201 Kópavogur
s: 571-5464

My Style tiskuhús

Fararstjórn erlendis

Meðal námsefnis:

- Mannleg samskipti.
- Helstu áfangastaðir erlendis í máli og myndum.
- Mismunandi trúarbrögð.
- Saga landsins, menning og listir.
- Frumbyggjar og saga staðarins.
- Þjóðlegir siðir og hefðir.
- Leiðsögutækni og ræðumennska.

Ferðalandafræði: Evrópa, Asía, Afríka, Ameríka og Eyjaálfan.

Námið fer fram í formi fyrirlestra og reynslu fararstjóra í leiðsögn á erlendra grund.

Leiðbeinendur eru: Halla Birgisdóttir fararstjóri, Pétur Björnsson konsúll Ítalíu á Íslandi, Jónas Þór fararstjóri, Höskuldur Frimannsson viðskiptafræðingur, Ómar Valdimarsson blaðamaður, Magnús Björnsson fararstjóri í Kína, Pétur Óli Pétursson fararstjóri í Rússlandi, Bjarni Randver Sigurvinsson kennari við Guðfræðideild H.Í., Sr. Bragi Skúlason sjúkrahúsprestur.

Ferðamálastólur Íslands
Ferðamálastólur Íslands • www.menntun.is • Sími 567 1466



ÆTLAR AÐ VERÐA HEIMSMEISTARI

HÆFILEIKARÍK Það er mikið um að vera þessa dagana hjá Malínu Öglu Kristjánsdóttur. Hún vann nýlega titilinn Miss Talent Iceland 2015, eða Hæfileikastúlkan 2015 fyrir samkvæmisdansa í Ungfrú Ísland.

Malín Agla Kristjánsdóttir nemi er á leið til Grikklands og Noregs á morgun til að fara í dansprufur í leit að rétta dansherranum en hún er án dansherra þessa stundina. Hún stefnir hátt í dansheiminum en markmiðið er að verða heimsmeistari einn daginn. „Ég er númer níu á heimslistanum í tíu dösnum í dag, svo ég á ekki langt í land.“

Malín spáir mikið í tísku og finnst gaman að setja saman mismunandi flíkur og líti og prófa eitthvað nýtt og öðruvísi.

Hefurðu lengi þelt í tiskunni? Ég hef alltaf verið meðvituð um hana en ég byrjaði ekki að þæla í henni fyrr en ég flutti til Kaupmannahafnar árið 2012. Þar fékk ég rosalega mikinn innblástur og stíllinn minn breyttist mikið og hratt á meðan ég bjó þar. Svo flutti ég til Frakklands 2014 og þá má segja að tiskuáhuginn hafi farið á flug.

Hvernig klæðir þú þig hversdags? Ég get nú ekki sagt að ég sé „gallabuxur og bolur-týpan“ því mér finnst svo rosalega gaman að prófa mig áfram. Ég reyni alltaf að vera í einhverri nýrri fatasamsetningu á hverjum degi. Ég á þó daga þar sem aðeins erfiðara er að koma sér fram úr og þá dett ég stundum í gallabuxna- og kósípeysu-gírinn.

Hvernig klæðir þú þig spari? Mér finnst rosalega gaman að klæðast finum kjól og hælum þegar ég get. Svo er líka flott að para saman flottar gallabuxur, fínan bol og blazer-jakka með töfrafastígvelum eða klassískum pinnahælum.

Hvernig lýsir þú stílnum þínum? Klassískur, kynþokkafullur, fagaður og stundum töff. Það er erfitt að nota bara fáein orð því stíllinn minn fer algjörlega eftir því hvernig skapi ég er í þann daginn!

Hvað veitir þér mestan innblástur? Í augnablikinu fæ ég mikinn innblástur frá New York Fashion Week sem var að klárast í New York. Ég reyni að fylgjast með nýjustu tiskustrámunum og halda mér í takt við þá þó svo mér finnst gaman að klæða mig eins og ég vil.

Hvar kaupir þú fötin þín? Ég kaupir flest öll fötin mín í útlöndum eða á netinu

en ein búð hérna heima sem ég elska er Zara. H&M er líka klassísk og ég heimsæki líka Topshop og Gallerí 17 mikið.

Hver er uppáhaldsflíkin þín? Uppáhaldsflíkin mín er risastór hvít kósípeysa sem ég keypti í H&M. Ég lifi í henni og ég vil meina að allir, stelpur og strákar, eigi að eiga eina stóra góða kósípeysu inni í fataskáp!

Uppáhaldshönnuður? Nokkrir af uppáhaldshönnuðum eru Michael Costello, Vera Wang, Karl Lagerfeld, Stella McCartney og þeir eru fleiri.

Hverju verður bætt við fataskápinn fyrir haustið? Ég er að leita mér að nýrri kápu í einhverjum fallegum haustlit því mig vantar eina svoleiðis í fataskápinn núna. Svo verður örugglega nokkrum rúllukragabolum, sætum ökkla-stígvélum og fallegum treflum bætt við inn í fataskápinn á næstunni.

Hver er helsti veikleiki þinn þegar kemur að tísku og útliti? Minn helsti veikleiki er örugglega skór og förðunartólur. Mér finnst mig alltaf vanta meira af þessu og ég á alveg örugglega aðeins meira en maður þarf að eiga...

Hvers konar fylgihluti notarðu? Ég er alltaf með gullarmband og hálsmen sem ég fékk frá mömmu minni, ég tek þetta aldrei af mér. Svo finnst mér fallett að vera með gullhringi og svo demanteyrnalokka eða eitthvað mjög einfalt. Svo er ég alltaf með handtöskuna mína með mér hvert sem ég fer og svartan trefil, núna þegar það er byrjað að kólna ör-lítið.

Áttu þér tiskufyrirmynd? Allar mínar tiskufyrirmyndir eru Hollywoodstjörnur en þær eru meðal annars Khloe Kardashian, Kim Kardashian West, Gigi Hadid, Kendall Jenner, Hailey Baldwin og margar fleiri. Annars eru bara allir í kringum mig líka tiskufyrirmyndir. Mér finnst rosalega gaman að fylgjast með tiskunni í kringum mig því hún er mjög fjölbreytt. Ég fæ innblástur frá öllu og öllum og ef ég sé einhvern í flík sem mér finnst flott eða áhugaverð hika ég ekki við að spyrja um hana.

KÓSÍPEYSA Í UPPÁHALDI Uppáhaldsflík Malínar Öglu er risastór hvít kósípeysa. „Ég lifi í henni og ég vil meina að allir eigi að eiga eina stóra góða kósípeysu inni í fataskáp!“

MYND/GVA

OPNUM Í DAG NÝJA

Levi's®

VERSLUN Í KRINGLUNNI

FRÁBÆR

OPNUNARTILBOÐ

50% af öllum stuttermabolum
ef keyptar eru buxur

20% af öllum Levi's skóm
Levi's 2pack sokkar kr. 1.990
Levi's 2pack nærbuxur kr. 3.990

100 FYRSTU

viðskiptavinirnir fá sérmerktar
„Levi's Reykjavík“ strigatösku.

HLJÓMSVEITIN FUFANU
SPILAR KL. 17.00 Í DAG
Í LEVI'S VERSLUNNI.

LIVE IN

Levi's®

JEANS



Full búð af nýjum haustvörum

Stærðir 38-58

Verlunin Belladonna

belladonna

Skeifunni 8 • 108 Reykjavík • Sími: 517 6460 • www.belladonna.is

BARNATEIKNINGAR Á SILKIKJÓLUM

LITRÍKT Þessir fallegu silkikjólur voru sýndir þegar ítalska tískufyrirtækið Dolce & Gabbana kynnti hausttískuna 2015 í Mílanó. Börn, mæður og fjölskyldur voru í fyrirrími, enda eru kjólarnir skreyttir með myndum eftir börn.

Það eru frændsystkini Dolce sem eiga heiðurinn af þessum fallegu teikningum. Kjólarnir hafa vakið mikla athygli, jafnvel þótt þeir kosti yfir hálf milljón stykkið. Þeir eru einnig fánlegir í barnastærðum. Það vakti reyndar mikla athygli þegar kjólarnir voru fyrst sýndir að þeir Domenico Dolce og Stefano Gabbana útbjuggu sviðið eins og leikskóla og andrúmsloftið var innblásið af „ást til mömmu“. Sjálfir töluðu þeir félagar um „óð til frjóseminnar“.

Um svipað leyti voru þeir Dolce og Gabbana gagnrýndir harðlega fyrir ummæli um að samkynhneigðir ættu ekki að eiga börn, glasafrjövgun og staðgöngumæður ættu ekki rétt á sér. Elton John var meðal þeirra sem gagnrýndu þá opinberlega, það gerðu einnig Madonna, Ricky Martin svo og Hollywood-leikkonan Sharon Stone ásamt fleiri stjörnum. Dolce og Gabbana eru sjálfir samkynhneigt par svo þessi ummæli komu mörgum á óvart. Gabbana reyndi að draga í land með þessi óheppilegu ummæli sem Dolce lét frá sér í ítölsku blaði og sagði þau komin frá strangkapólsku uppeldi hans á Sikiley.

Dolce og Gabbana hafa rekið eigið fyrirtæki frá ári 1985. Þeir kynntust í tískuhúsi í Mílanó þar sem þeir störfuðu árið 1980. Eftir að þeir settu á markað sína eigu þúxu vinsældir þeirra hratt um allan heim. Þeir hafa haldið þeim viðhaldi á þessum tíðum. Það er til alls aldurs frá Dolce & Gabbana legu silkikjólur unum.

HAUST 2015 FRÁ DOLCE & GABBANA.



SJÁLFLÍMANDI HNÍFAPARASKORÐUR

Hjálpa þér að halda öllu í skorðum í skúffum. Einnig sjálflímandi filt til að klæða skúffur og filt með verjandi efni svo ekki falli á silfur og silfurplett. Við eigum líka fægilög, fægiklúta og ídýfulög til að hreinsa.

Sendum í póströfu

Gullkistan

Frakkastíg 10 - Sími 551 3160 - gullkistan@vortex.is - www.thjodbuningasilfur.is



Nýjar vörur frá **OLSEN**

SIGURBOGINN
SNIYR- OG TÍSKAÓLFUMFÉLLUN

LAUGAVEGI 80 ■ TEL: 561 1330 ■ WWW.SIGURBOGINN.IS

D&G

Tískurinn Dolce & Gabbana leggur áherslu á móður-ást og leggur til óð til frjóseminnar í fallegum silkikjólum með teikningum eftir börn.



TENNIS OG TÍSKA

Serena Williams fetar nýjar slóðir

Serena Williams er best þekkt fyrir afrek sín á tennisvöllinum. Þó er önnur ástríða sem færri vita af en sem hún hefur unnið að í þó nokkur ár, og það er tískuhönnun.

Serena hefur raunar alltaf vakið talsverða athygli fyrir klæðaburð á keppnisvöllum. Þá á hún að baki tvö ár í tískuskóla auk þess sem hún hefur hannað eigin línur fyrir Nike og HSN. Það var einmitt fyrir síðarnefnda merkið sem hún kynnti nýja vorlínu fyrir 2016 á tískuvíkinni í New York í vikunni. Áhorfendur voru ekki af lakara taginu en þar má nefna Önnu Wintour, Gígi Hadid og Lily Aldridge

„Ég hef alltaf elskað tísku. Þetta er því eitthvað sem ég hef virkilega gaman af,“ sagði Williams við Vogue.com.

Þó að hún hafi áður sýnt HSN-línu sína á tískuvíkinni er sú nýjasta enn meira undir hennar eigin áhrifum. Til dæmis teiknaði hún sjálf og hannaði lokakjól sýningarinnar.



JULIA FYLGIST MEÐ TÍSKUNNI

Tískuvika í New York stendur nú yfir. Þar sýna helstu tískuhönnuðir heims vor- og sumar-tískuna 2016. Stjörnurnar láta sig ekki vanta þegar uppá-haldshönnuðir sýnir nýja línu. Tískuvikan er því eðaltími ljósmyndara. Til dæmis kom stórstjarnan Julia Roberts á sýningu Givenchy. Sjá mátti aðrar stórstjörnur eins og Lady Gaga, Kanye West og Kim Kardashian, Hilton-systur, Jessicu Alba, Carrie Underwood og Jennifer Hudson svo einhverjir séu nefndir.

Tískuvikurnar verða hver af annarri á næstunni. Þegar sýningunni í New York lýkur hefst önnur í London, síðan Milánó og í París. Það er því nóg um að vera þessa dagana hjá þeim sem fylgjast vel með nýjustu tísku.

LÚXUSÚR FRÁ APPLE

Hermés fer í samstarf við tæknirísann.

Apple gerir nú tilraun til að sameina heim tækni og hátísku. Í því skyni hefur tæknirísinn gengið til samstarfs við tískufyrirtækið Hermés sem mun hanna nýja línu Apple-úra.

Samstarfið nær mun lengra en til finna leðuróla en Apple Watch Hermés er að sönnu samstarfs-lína. Merki Hermés er grafið í hvert úr og hægt er að velja úr nokkrum gerðum.

Ólarnar leika þó stórt hlutverk. Boðið er upp á þrjár mismunandi gerðir sem allar eru handgerðar í París úr gæðaleðri. Í tilkynningu frá Apple segir: „Apple og Hermés búa til afar mismunandi afurðir en eiga það sameiginlegt að bera djúpa virðingu fyrir gæðahönnun.“



NUTRILENK - hollráð við liðkvillum. Náttúrulegt fyrir liðina



Laus við verki vegna slitgigtar



„Ég hef verið að kljást við slitgigt í hnjám og mjóbacki í fjölmörg ár og prófað margt, bæði lyf og náttúruylf sem dugað hafa skammt. Bæklunarlæknir benti mér á að hyggja betur að lífsstílnum og taka inn NUTRILENK. Ég fór að hans ráðum og batinn er ótrúlegur. Ég finn ekki lengur til í hnjámum og get hreyft mig óhindrað. Ef ég sleppi því að taka inn NUTRILENK finn ég verkina koma aftur. Ég mæli heilshugar með NUTRILENK.“

Hinrik Ólafsson, leikari, kvikmyndagerðarmaður og leiðsögumaður

Bjargar mér frá skelfilegum verkjum



„Ég þarf að vera á andhormónalyfjum næstu árin til halda í skefjum brjóstakrabbameini sem ég greindist með. Lyfin fóru þannig í skrokkinn á mér að ég var undirlögd af skelfilegum liðverkjum og ég var ekki bjartsýn á að halda út inntöku lyfjanna í 5 ár. Ég ákvað að prófa NUTRILENK og tók inn 2 töflur 3x á dag. Ég fann mun viku seinna og gat minnkað skammtinn í 3 töflur á dag sem heldur mér góðri. Mér er mikið í mun að segja frá þessari reynslu því ég veit um margar konur í sambærilegri stöðu og vona að NUTRILENK hjálpi þeim eins og mér. Ég er ótrúlega þakklát!“

Lára Emilsdóttir, 59 ára fjármálastjóri



Hvað getur Nutrilenk gert fyrir þig?

Við mikið álag og eftir því sem árin færast yfir getur brjóskefufurinn rýnað sem veldur því að liðirnir slitna. Mjög margir finna fyrir óþægindum og verkjum þegar liðfletirnir núast saman, sérstaklega í liðamótunum í mjóðmum, hrygg og hnjám. Þess vegna er til mikils að vinna að styrkja liðbrjóskið á náttúrulegan hátt.



Heilbrigður liður



Liður með slitnum brjóskef

Hefur hjálpað fjölmörgum

Nutrilenk Gold inniheldur brjóskef úr fiski- og hákarlabeinum sem er öflugt byggingarefni fyrir bein og brjóskef enda ríkt af kondritíni, mangan, kollageni og kalki. Nutrilenk hefur hjálpað fjölmörgum sem þjást af liðverkjum.

Prófið sjálf - upplifið breytinguna!

Nutrilenk er fáanlegt í flestum apótekum, heilsuþúðum og heilsuhillum stórmarkaðanna

Flottar buxur m/stretch



Kr.
7.900,-

St. 36-52
Litr: svart, grátt, blátt, brúnt



Við erum á Facebook

Bæjarlind 6 • S. 554 7030

HÁAR Í MITTIÐ

Salma Hayek er 157 cm á hæð. Hér er hún í skósiðum buxum sem eru háar í mittið en þannig virðast leggirnir lengri.



ALGER HIMNALENGJA

Með því að velja skósiðan kjól og setja hárið upp í snúð virkar Salma mun hærrí en hún raunverulega er.

VINSÆLAR OG VIRKA

Síðar peysur og vesti gera mikið fyrir lágvaxnar konur.

HNÚTURINN LENGIR

Leikkonan er 163 sentimetrar á hæð. Hún er oft með háan snúð en þannig bætir hún við sig nokkrum sentimetrum. Síða kápan gerir líka mikið fyrir hana.

ÝMSAR LEIÐIR TIL AÐ BLEKKJA AUGAÐ

NOKKUR HEILRÆÐI Hægt er að hafa umtalsverð áhrif á líkamsþyngd en það þýðir lítið annað en að sætta sig við hæðina. Margir kannast þó við að óska þess að vera hærrí eða lægri. Fötin skapa manninn og þegar málið er skoðað er ljóst að það er hægt að breyta ásýndinni heilmikið með réttum klæðnaði.

Lágvaxnar konur með stutta fætur geta virst hærrí ef þær eru í skósiðum buxum sem eru háar í mittið. Til að gera enn meira úr lengdinni má auk þess girða ofan í buxurnar. Skósiðir Maxi-kjólar, sem gjarnan eru teknir saman í mittið eða fyrir neðan brjóst, gera líka heilmikið fyrir ásýnd lágvaxinna kvenna. Stutt pils og stuttbuxur láta fæturna líka líta út fyrir að vera lengri en hjá eldri konum getur verið betra að veðja á kjóla og pils sem nema við hné eða neðar. Það gefur lengri ásýnd. Síðar kápur, síðar peysur og vesti láta svo búkinn líta út fyrir að vera lengri.

Lágvaxnar konur geta svo leikið sér að því að vera í háum hælum af ýmsu tagi og má til gamans geta að sandlitaðir hælur sem falla vel að húðlit leggjanna láta þá líta út fyrir að vera lengri. Þá hafa margar lágvaxnar konur tekið snúðaðinu fagnandi en hársnúðar ofan á höfðinu lengja þær um allnokkra sentimetra.

Þó löngum hafi þótt eftirsóknarvert að vera hávaxinn upplifa sumar hávaxnar konur sig eins og slána, sérstaklega þær sem eru einnig mjög grannar. Þá getur verið gott að skipta líkamanum svolítið upp. Hægt er að draga úr leggjalengd með því að velja styttri buxur, sem ná rétt niður fyrir kálfa. Sömu leiðis er hægt að bretta upp á buxurnar. Bolir, toppar og jakkar sem nema við mjaðmarbein henta líka vel til að skipta líkamanum upp. Þá henta kjólar og pils sem nániður á mið læri hávöxnum konum vel og getur verið gott að skipta þeim upp með belti í miðjunni. Með því að láta líti og munstur í fylgihlutum kallast á má sömu leiðis ná fram góðu heildarjafnvægi. Hávaxnar og grannar konur ættu heldur ekki að hræðast munstraðan og jafnvel þverröndóttan fatnað enda breiðkar hann ásýndina. Það sama á við um lagskiptan fatnað og fót með rykkingum.

Túnikkur 30% afsláttur



Túnikkur áður 13.990
nú 9.990
st 38-48



Túnikkur áður 11.990
nú 7.990
st 38-44

Laugaveg 54,
sími: 552 5201

Fleiri myndir á Facebook

Ábendingahnappinn má finna á
www.barnaheill.is



S A F T



SKIPT UPP MEÐ BELTI

Davis er 183 sentimetrar á hæð. Hávöxnum konum hentar oft að vera í kjólum og pislam sem nema við mið læri. Þá er gott að skipta líkamanum upp með belti.

FLOTT Í STUTTUM BUXUM

Kidman er 180 sentimetrar en eiginmaður hennar Keith Urban aðeins 178. Hún tekur sig vel út í stuttum buxum og topp. Föt og fylgihlutir kallast líka vel á sem gefur ásýndinni betra jafnvægi.

ÞVERRÖNDÓTT BREIKKAR

Hávöxnum konum er óhætt að velja styttri buxur vilji þær draga úr leggjalengdinni. Þverröndóttir bolir breikka svo ásýndina sem getur hentað konum sem finnst þær of grannar.

FRIDAGUR 17. SEPTEMBER 2016

LJÓS&LAMPAR



Kynningarblað

IKEA, Pfaff, Jóhann
Ólafsson & Co., Lumex
og S. Guðjónsson

Rétt lýsing rammur inn og býr til dýpt

Arna Þorleifsdóttir innanhússhönnuður sérhæfir sig í hönnun og ráðgjöf fyrir heimili og vinnustaði. Hún hefur haft nóg að gera frá því hún kom frá London árið 2012 þar sem hún stundaði nám og starfaði við fagið. Arna segir lýsingu mikilvægan þátt í hönnun.

Arna hefur aðstoðað fólk með ýmsar vel heppnaðar breytingar á heimilum. Hún var spurð hvort lýsingin skipti máli þegar húsnæði er hannað. „Lýsing segir gríðarlega mikið um lokaniðurstöðuna. Í raun þarf að hanna allt með lýsinguna í fyrirrími. Góð og útpæld lýsing hjálpar til við að leggja áherslur og ramma inn ákveðna hluti, áferðir og býr til dýpt í rými. Góð samvinna niðurlýsingar, vegglysingar, baklysingar og skrautlýsingar gerir kraftaverk. Samt þarf að passa að hlaða ekki inn lýsingarmöguleikum, en leyfa náttúrulegri birtu líka að njóta sín,“ svarar hún.

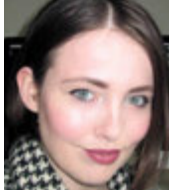

Arna Þorleifs.

Lýsing mikilvæg
Arna segir að stundum gleymi fólk að gera ráð fyrir lýsingarkostnaði þegar verið sé að byggja eða standsetja híbýli. Flestir átti sig þó á mikilvægi lýsingarinnar. Litir skipta máli þegar lýsingin er sett upp. „Það þarf vissulega að velja fyrir sér heitum og köldum litum. Það er frábær leið til að búa til dýpt



Ljósíð Calabash frá Light YEARS - sem er í uppáhaldi hjá Örnú. Gyllt er málið, segir hún.

MYND: PINTEREST

í takt við lýsingu með mismunandi áferð, gljástigi og litatónum, til dæmis 2-3 tóna af gráu,“ segir Arna.

Hún segir öll rými skipta máli þegar búa þarf til skemmtilega stemningu með lýsingu. „Mér finnst ekkert þaðherbergi virka án góðrar vinnulýsingar við spegilinn – svo eru ljós í sturtunni alltaf skemmtileg. Falleg eldhúsinnrétting nýtur sín vel ef hún er lýst upp. Mér finnst nauðsynlegt að hafa ljósdeyfi á sem flestum ljósum til að geta stjórnað stemningunni. Loftljós yfir sófa og borðstofuborðum í alls kyns stílum eru til dæmi mjög vinsæl núna, helst nokkur saman í grúppu,“ segir Arna og bætir því við að alltaf séu tísku-

sveiflur í útliti lampa og ljósa. „Ýmsir málmar eru vinsælir núna, brass er heitt núna ásamt svörtu lökkuðu. Koparinn er á undanhaldi. Mattir gráir tónar eru líka vinsælir,“ segir hún. Arna segir líka skemmtilegt að blanda saman kertaljósi og lýsingu frá lömpum.

Stýrikerfi góð nýjung

„Borðlampar þjóna yfirleitt fagurfræðilegum tilgangi og gefa frá sér milda lýsingu, þess vegna er hægt að leika sér með form og stíl og um að gera að taka áhættu.“

Þegar hún er spurð um nýjungar, segir hún að það séu stýrikerfin, til dæmis HDL. „Þá er hægt er að stjórna lýsingu með snertiskjá,



Speglar með LED-lýsingu á bak við og framan á sóma sér vel á flestum þaðherbergjum. Einnig er flott að sleppa framlýsingunni. Gróf veggljós setja punktinn yfir i-ið.

MYND: ARNA ÞORLEIFS

eins og iPad. Þar er líka hægt að stýra hljóðkerfi og gluggatjöldum til að nefna eitthvað,“ segir

Arna sem er með Facebook-síðu þar sem hægt er að fylgjast með verkefnum hennar.



SOHO. Þetta ljós er bæði hægt að nota innan- og utandyra. Soho-ljósíð kemur í þremur stærðum og fjórum litum og hægt er að raða því upp í skúlptúr á vegg. Lýsingin er á bak við formið.

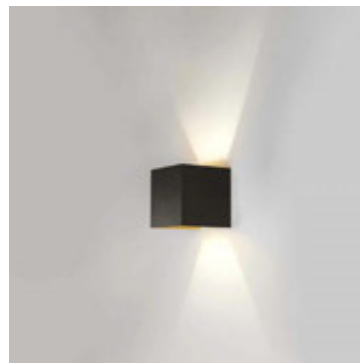

BOX VEGGLAMPI. Kemur í tveimur stærðum og má nota bæði úti og inni. Ljósíð er með stillanlegri ljóskúrfu á vegginn.



SERO. Fjórar stærðir af hangandi pendulúllum í þremur litum. Inniljós og hægt er að velja um mismunandi perugerðir.



SERO VEGGLAMPI. Sero veggglampuna má nota bæði úti og inni.

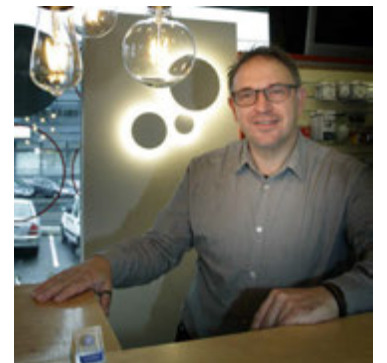

Einar Sveinn Magnússon, verslunarstjóri Pfaff.

MYND/GVA

Öðruvísi og töff ljós frá Light Point

Verslunin Pfaff selur hágæða ljós frá Light Point sem bjóða upp á sérstaklega skemmtilegar útfærslur og öðruvísi stemmingu. Fáíð lýsingarhönnuð heim til skrafs og ráðagerða.

Danski ljósaframleiðandinn Light Point fagnar 20 ára afmæli á þessu ári. Light Point er lítið og áhugavert fyrirtæki sem þekkt er fyrir að gera skemmtilega töff og öðruvísi hluti. „Aðalhönnuður Light Point, Ronni Gol, er óhræddur við að hugsa út fyrir boxið og

hans hugmyndafræði er sú að ljós sé ekki bara ljós, það sé ekkert sem breyti stemmingunni eins mikið í hverju rými, innan húss eða utan, eins og lýsing,“ segir Einar Sveinn Magnússon, lýsingarhönnuður og verslunarstjóri hjá Pfaff, umboðsaðila Light Point á Íslandi.

„Það má flokka ljós í þrjá flokka, almenna lýsingu, áherslulýsingu og skrautlýsingu. Val á ljósi er því ekki bara val á fallegum lampa. Ljósinn frá Light Point eru öðruvísi og skemmtileg.

Flest ljós frá Light Point má nota bæði úti og inni við erfið-

ustu aðstæður og þau standast vel íslenska veðráttu.

Við bjóðum upp á lýsingarráðgjöf, förum á staðinn og tökum út rýmið og aðstoðum fólk við að finna út hvaða ljós hentar hvar eftir því hverju lýsingin á að skila.“



**Þetta sérðu ekki
hvar sem er.....**



Hollenskir blómapottar með lýsingu fyrir þá sem vilja hafa nýstárlega og sérlega glæsilega aðkomu að fyrirtæki sínu eða heimili.

Pottarnir eru gerðir úr sérstaklega sterku plasti sem þolir vel íslenska veðráttu, snjó, frost, rigningu og rok. Rafkerfið er mjög aðgengilegt, með sparperum og nota lítið rafmagn.

Margar stærðir, allt frá litlum upp í risastóra potta.

Nánari upplýsingar er að finna á www.zolo.is, eða í síma 615 3333



Dagsbirtan skiptir höfuðmáli

Ljóstæknifélag Íslands hefur það að markmiði að veita almenna og hlutlausa fræðslu um allt er varðar lýsingu og sjónstarf. Félagið gaf út bæklinginn *Góð lýsing á heimilinu* fyrir nokkrum árum en ákvað í tilefni 60 ára afmælis félagsins í fyrra að ráðast í uppfærslu og endurútgáfu hans. Að mati félagsmanna er mikilvægt að almenningur geti nálgast bæklinginn enda gegnir lýsing veigamiklu hlutverki á hverju heimili. Í honum er farið yfir heppilega lýsingu í hverju herbergi fyrir sig og gefin ýmis önnur gagnleg ráð.

- Í bæklingnum er meðal annars mælt með því að dagsbirtan sé nýtt sem mest á heimilinu. Hún léttir lund og um leið er hægt að spara aðra lýsingu og þar með lækka rafmagnsreikninginn umtalsvert.
- Talað er um að á flestum heimilum sé yfirleitt hægt að minnka rafmagnsnotkun til ljósa um 40-50 prósent án þess að það komi niður á gæðum lýsingarinnar.
- Bent er á að skyggðar rúður, dökkir veggir og gólfteppi gleypa mikið ljós sem aftur kallar á meiri lýsingu frá hvers kyns ljósum og lömpum. Ljósir litir á veggjum, lofti, gólfi og húsgögnum endurkasta ljósinu hins vegar vel. Þeir mýkja einnig alla skugga og andstæðurnar minnka, auk þess sem minni hætta verður á að lampaljós valdi glýju.
- Talað er um að alhvítir gluggar og hvítir gluggakarmar nýti ljósið best. Þá er bent á að breiðir gluggakarmar og listar í gluggakörmum takmarki það ljós sem berst inn á heimilið.
- Í bæklingnum er lýsing



Í bæklingnum er farið yfir heppilega lýsingu í hverju herbergi heimilisins fyrir sig.

skipt upp í þrjá flokka: Almenna lýsingu, áherslulýsingu og skrautlýsingu. Almenn lýsing er til allra helstu athafna og er ætluð til að manneskur sjái og skynji umhverfi sitt á öruggan hátt. Áherslulýsing dregur fram það mikilvæga í umhverfinu og flokkast leslampar til að mynda í þann flokk. Skrautlýsing er svo lýsing sem gleður augað. Til dæmis frá kristal ljósastrónum eða kertaljósum.



Ávallt er mælt með því að nýta dagsbirtuna sem mest. Ljósir litir á veggjum, gluggum og gluggakörmum endurkasta ljósinu betur en dökkir.

NORDICPHOTOS/GETTY

- Lögd er áhersla á að fólk hafi næga birtu til að geta séð áreynslulaust. Litlir hlutir og litlar andstæður krefjast meiri birtu en stórir hlutir og miklar andstæður. Það þarf til dæmis meira ljós til að sauma með svörtum tvinna í svart efni en að lesa dagblað. Það er einnig mikilvægt að ekki sé of mikill munur á björtum og myrkum svæðum í hverju herbergi fyrir sig. Of mikl-

- ar andstæður þreyta augað. Betra er að setja upp marga mismunandi minni lampa sem hægt er að kveikja og slökkva á eftir þörfum.
- Ef rúður, ljósgjafir og lampar eru óhreinir getur það fljótt dregið úr lýsingu sem nemur fjórðungi. Því er mælt með því að þvo glugga og hreinsa lampa með reglulegu milli-bili.
- Þörfin fyrir meiri og betri lýsingu eykst með aldrinum

og því er meðal annars mælt með lömpum sem er hægt að stilla eftir ólíkum þörfum heimilismanna. Mikilvægt er að innrétta heimilið þannig að lýsingin dreifist jafnt um hana alla til að koma í veg fyrir myrkvuð svæði og oft þarf að bæta við lömpum og kaupa sterkari perur.

Hér er aðeins tæpt á örfáum atriðum en bæklinginn í heild má nálgast á ljósfelag.is



Allir litir regnbogans í Glóey

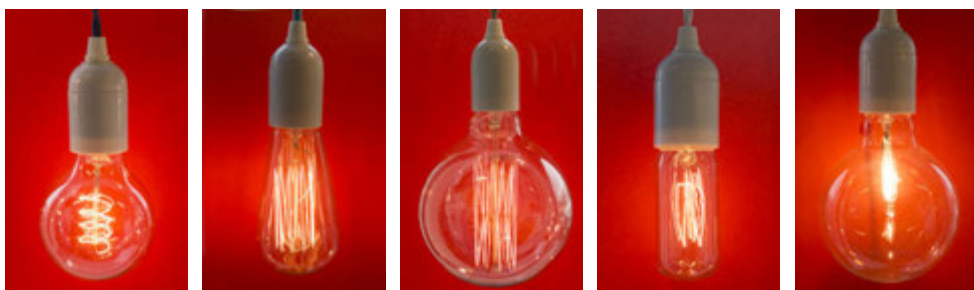

Sjáðu alla möguleikana í gerð lampa og ljósa. **Ótrúlegt úrval af silkisnúrum**, flottum perum og íhlutum til ljósagerðar. Fagmenn á staðnum. Frábært efni á góðu verði.

Glóey – gerir lífið bjartara

Ármúla 19 · Sími 568 1620 · www.gloey.is



Með Osram Lightify er hægt að hafa mismunandi lýsingu í hverju og einu herbergi eða rými, og einnig í garðinum.

MYND/ÚR EINKASAFNI

Umbyltu lýsingunni heima

OSRAM LIGHTIFY er ný vídd í stýringu og stjórnun á lýsingu sem gefur fólki kost á þráðlausu ljósakerfi sem stýrt er í gegnum snjalltæki. Hægt er að stýra snjallperum og snjallömpum innan- og utanhúss á einfaldan hátt með einföldu appi.

LIGHTIFY gerir þér kleift að stjórna og aðlaga lýsinguna heima hjá þér svo hún henti sem best fyrir það sem þú ert að gera hverju sinni eða þeirri stemningu þú vilt skapa. Viltu skemmta þér, einbeita þér, vinna eða slappa af? Möguleikarnir eru endalausir,“ segir Arnar Þór Hafþórsson hjá Jóhanni Ólafssyni & Co, umboðsaðila Osram á Íslandi.



Arnar Þór Hafþórsson

„Með uppsetningu á fríu appi í snjallsíma eða spjaldtölvu, getur fólk stjórnað fjölda nettengdra LED-vara eins og pera, lampa, LED-lengja og garðljósa,“ útskýrir hann og bendir á að möguleiki sé á að stýra hverju og einu ljósi fyrir sig eða safna saman nokkrum ljósum í einn hóp. „Þú getur jafnvel stýrt lýsingunni í garðinum hjá þér.“

Leikur að ljósum og litum

Þeir sem hafa áhuga á að umbylta lýsingunni heima hjá sér með þessum hætti þurfa í upphafi að kaupa byrjendapakka og ná í LIGHTIFY-appið í appverslunum. Í byrjendapakkanum er að finna þráðlausan sendi og snjall-LED peru, sem er ígildi 60 vatta glóperu. „Þessi pakki gerir þér ekki aðeins kleift að stýra og stjórna hvítum tónum heldur getur þú líka leikið þér að sextán milljónum lita,“ lýsir Arnar. Eftir þetta er fólk ekkert að vanbúnaði. „Uppsetningin er afar einföld en þetta er þó aðeins byrjunin því möguleikarnir eru óþrjótandi.“

Mismunandi lýsing í hverju herbergi

Að sögn Arnar er afar einfalt að bæta við svokölluðum ljóspunktum en hægt er að hafa fimmtíu mismunandi ljóspunkta á einu LIGHTIFY-kerfi og öllu er því stjórnað og stýrt með einu appi. „Því er möguleiki að hafa algjörlega mismunandi lýsingu í hverju og einu herbergi eða rými, og einnig í garðinum,“ segir Arnar. Hann bendir á að í næstu hugbúnaðaruppfærslum megi eiga von á því að hægt verði að láta ljósin kveikja og slökkva á



sér, á ákveðnum tímum dags, og í ákveðnum herbergjum eða í ákveðinni röð.

Helstu eiginleikar LIGHTIFY

- Endalaus litaheimur – Margir hvítir litatónar og 16 milljón litir. Möguleiki á að vista uppáhaldslitinn sinn.
- Litaval. Taktu mynd eða notaðu mynd úr myndalbúminu þínu og veldu svo þann lit eða tón sem þú vilt fá fram í perunni/lampanum.
- Möguleiki á að vista ákveðnar ljósasener sem auðvelt er að fá fram.
- Fyrirfram forritaðar ljósasener – Relax og Active.

Ljósarofar tilheyra síðustu öld, stýrðu lýsingunni heima hjá þér með **snjallsíma** eða **spjaldtölvu** og gerðu lífið litríkara.

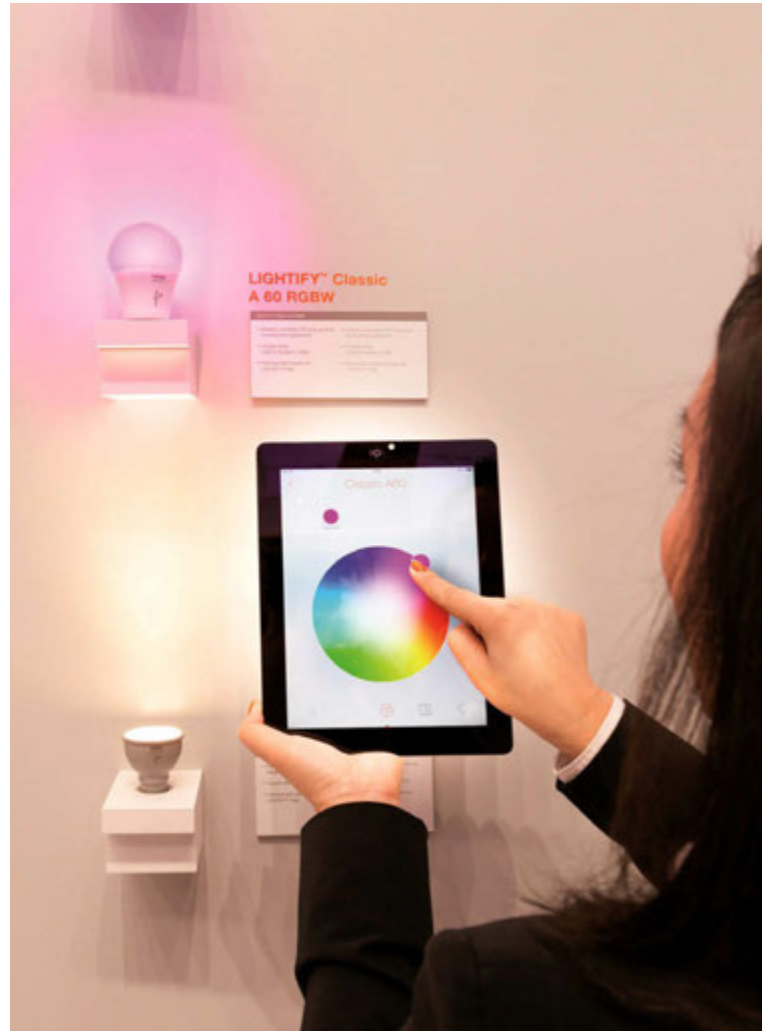

VÖRUR SEM ERU Í BOÐI:

LIGHTIFY Gateway

Kjarni LIGHTIFY-kerfisins sem stýrir og stjórnar ljóspunktum kerfisins.

LIGHTIFY Classic A60 tunable white

Hægt að stjórna ljóslitnum frá hlýhvítum (2700K) upp í kalt dagsljós (6500K).

LIGHTIFY Classic RGBW

16 milljón litir í boði ásamt því að hægt er að stjórna litnum frá hlýhvítum (2700K) upp í kalt dagsljós (6500K).

PAR1650 tunable white

GU10 LED-pera sem kemur í stað 50W halogenperu með möguleika á að stjórna ljóslitnum frá hlýhvítum (2700K) upp í kalt dagsljós (6500K).

LED Flex RGBW

Sveigjanlegur LED-borði með 16 milljón liti í boði ásamt því að hægt er að stjórna litnum frá hlýhvítum (2700K) upp í kalt dagsljós (6500K).

Downlight tunable white

Innfeldur lampi með GU10 LED-peru sem kemur í stað 50W halogenperu með möguleika á að stjórna ljóslitnum frá hlýhvítum (2700K) upp í kalt dagsljós (6500K).

Gardenspot Mini RGB

Garðljós þar sem 16 milljón litir eru í boði ásamt því að hægt er að stjórna litnum frá hlýhvítum (2700K) upp í kalt dagsljós (6500K).

Gardenspot Mini White

Garðljós þar sem hægt er að stjórna litnum frá hlýhvítum (2700K) upp í kalt dagsljós (6500K).

Surface light tunable white

Nettur og þunnur vegglampi þar sem ytri hringur lampans lýsist upp sem gefur kost á skemmtilegri útfærslu á innri hringnum. Hægt er að stjórna litnum frá hlýhvítum (2700K) upp í kalt dagsljós (6500K).

Myndu sennilega slást um gömlu koparveggljósin

Það er mikilvægt að hafa góða birtu á heimilinu að mati systranna Kristínar Rögnu og Margrétar Sigrúnar Höskuldsdætra. Í upphaldi hjá þeim eru meðal annars Flowerpot-ljós Verneris Pantón, Artichoke frá Louis Poulsen og lamparnir frá Finnsdóttur.

Systurnar Kristín Ragna Höskuldsdóttir leikskólakennari og Margrét Sigrún Höskuldsdóttir myndmenntakennari hafa mikinn áhuga á innanhússhönnun. Áhugi Kristínar á innanhússhönnun kviknaði fyrir alvöru þegar hún bjó í Danmörku. Þar tók hún áfanga um danska hönnun og kynntist meðal annars ljósunum hans Verneris Pantón. Síðan þá hefur dönsk hönnun verið í upphaldi hjá henni. Margrét hefur alltaf haft áhuga á hönnun og eyddi oft löngum tíma í að stíliserar herbergin í foreldrahúsum.

Systurnar halda úti heimilisblogginu kaksimas sem þær kalla bara mAs og stofnuðu það til að yta við framkvæmdagledinni, þar sem þær eru duglegar að fá hugmyndir en minna fyrir að framkvæma þær. „Við hins vegar tölum mikið um allar hugmyndirnar og þaðan er nafnið eiginlega komið en það getur staðið bæði fyrir mas (að masa) og einnig fyrir Magga & Stína. Þetta bar tilætlaðan árangur því í framhaldi af blogginnu ýttum við úr litla hönnunarfyrtækinu okkar, Skeggi. Þar erum við að búa til það sem okkur dettur í hug, ýmislegt fyrir heimilið og vörur fyrir börn og í barnaherbergi.

Með blogginu langaði okkur að sameina áhuga okkar á fallegri hönnun og því að framkvæma skemmtilegar hugmyndir. Bloggið er eiginlega „alt-muligt“ blogg; hönnun, ljósmyndun, matur, fjölskyldustundir og hönnun. Við höfum lengi haft sérstakan áhuga á barnaherbergjum og hönnun þeirra, kannski ekki skrítið þar sem við erum báðar uppeldismenntaðar,“ segir Margrét.

Lampar eru nauðsynlegir

Systurnar eru hrifnar af því hafa góða birtu á heimilinu, að það sé hægt að hafa góða vinnubirtu en líka að hægt sé að dempa ljósin og skapa notalega stemmingu. „Við erum sammála um að það sé flott að hafa stóra, flotta ljósakrónu yfir til dæmis borðstofuborðinu og svo góð halógen-ljós sem eru þá frekar hlutlaus í útliti. Svo er nauðsynlegt að eiga nokkra fallega lampa hér og þar um húsið sem skapa réttu stemminguna. Til dæmis er mikilvægt, ásamt því að hafa góða birtu, að hafa litla náttborðslampa í barnaherberginu. Og þá koma Heico-lamparnir sterkir inn. En þeir eru reyndar líka



Flowerpot frá Verner Pantón.

flottir í öðrum rýmum hússins. Í stofunni er flott af hafa svolítið fjölbreytta lýsingu. Að nota til dæmis fallegar seríur eða lampa til að búa til kósí stemmingu. Við erum mjög hrifnar af lömpunum frá Finnsdóttur en einn slíkur myndi sóma sér afar vel á stofuskenknum,“ segir Kristín og brosir.

Iðnaðarstíll áberandi

Kristín hefur alltaf haldið mikið upp á Flowerpot-ljósið hans Verneris Pantón ásamt því að finna lamparnir frá Heico mjög krúttlegir. Hún er nýbúin að eignast Heico-gæs og gæti vel hugsað sér fleiri Heico-lampa. Margrét er mjög hrifin af sixtís ljósum, jafnt krónum sem vegg-lömpum, og reynir sitt besta til að þefa upp slík ljós á mörkuðum. Einnig er Artichoke eftir Louis Poulsen búið að vera þó nokkuð lengi á óskalistaum.

„Undanfarin ár hafa ljós í grófum iðnaðarstíll verið áberandi, hlöðuljós og einnig ljósa-stæði með Edisonperum. Þá er flott að hafa ljósin gróf og hrá og jafnvel hengd upp á krók eða á gamla talíu. Og þá hafa snúrurnar fengið aukið vægi, það er að hafa þær í litum og ekki eins hlutlausar og áður. Einnig hafa hvers kyns ljós í kopar verið mjög áberandi eins og til dæmis ljósin frá Tom Dixon. Gaman að þessu afturhvarfi í „mid-century“ og seventís hönnunina en foreldrar okkar voru til dæmis með koparkúlur sem vegg-ljós þegar við vorum börn. Eitthvað sem við myndum sennilega slást um í dag,“ segja systurnar og hlæja.



Bigfoot-lampi frá Finnsdóttur.



Margrét Sigrún og Kristín Ragna Höskuldsdætur hafa lengi haft mikinn áhuga á innanhússhönnun og spá mikið í birtu, lampa og ljós.

MYND/ANTON



Ætíþistillinn, Artichoke, kemur vel út í flestum rýmum.



Kristín og Margrét vilja að það sé hægt að hafa góða vinnubirtu á heimilinu en líka að hægt sé að dempa ljósin og skapa notalega stemmingu.



Heico-lamparnir eru fallegir á náttborðum barnanna.



Ljós í iðnaðarstíll hafa verið áberandi undanfarin ár.

ANGLEPOISE®

AN ICONIC BRITISH BRAND

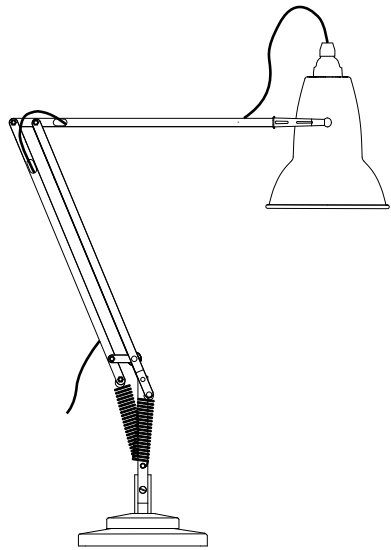

Anglepoise lampinn fékk þann heiður að prýða frímerki sem ein af hönnunarperlum Breta á 20. öldinni.

LIDLEGUR LAMPI

Sígild bresk hönnun

Anglepoise lampinn var upphaflega hannaður um 1930 af breska bílahönnuðinum George Carwardine. Sterkir en liprir gormar tengja liðamótin í arminum og þægilegt er að beina ljósinu nákvæmlega þangað sem best hentar. Jafnvægi og glæsilegt útlit er einmitt ástæða þess að þessi breska snilldarhönnun hefur notið stöðugra vinsælda áratugum saman, jafnt á vinnustöðum sem heimilum. Skoðu Anglepoise lampana á anglepoise.com.



VÉLAR & VERKÆRI

Skútuvogi 1c 104 Reykjavík Sími 550 8500 Fax 550 8510 www.vv.is

SÖLUSTADIR: Bazaar Reykjavík, Bæjarlind 6, 201 Kópavogi | S. Guðjónsson, Smiðjuvegi 3, 200 Kópavogi

Litrík og djörf hönnun

Lumex stendur á tímamótum en verslunin fagnar 30 ára afmæli á þessu ári. Af því tilefni verður nýtt og glæsilegt sýningarrými tekið í notkun í október og hressilega bætt við vöruúrval verslunarinnar.

Þemað er litrík, djörf og fjölbreytt vara en við vildum bjóða upp á meiri breidd, bæði hvað varðar framleiðendur og hönnuði en ekki síður verð,“ útskýrir Árný Björk Sigurðardóttir, verslunarstjóri Lumex, en nýtt og glæsilegt sýningarrými verður opnað í október í tilefni 30 ára afmælis verslunarinnar. „Helsta ástæða þess að við réðumst í framkvæmdir er sú að við vildum auka við vöruúrval frá spennandi fyrirtækjum eins og Tom Dixon og Moooi og þurftum hreinlega gefa þeim sér rými. Tom Dixon nýtur vaxandi vinsælda á íslenskum markaði og Moooi er auðvitað orðin klassík í hönnunarheiminum. Ennfremur hefur Foscarini verið að færast í aukana með samstarfi sínu við fataframleiðandann Diesel, við hönnun ljósa og húsbúnaðar – og við viljum kynna þessar nýju og flottu vörur fyrir íslenskum markaði.“

Nútíma heimili

„Í nýja sýningarrýminu verður lýsingarhönnun sett í sterkara samhengi við nútíma heimili. Til að ná því fram fannst okkur tilvalið að breikka vöruúrvalið og taka inn meira af smávöru og húsgögnum en við höfum áður gert. Nýja sýningarrýmið er yfir tvö hundruð fermetrar á neðri hæð verslunarinnar í Skipholti 37. Rýmið verður tvískipt, annars vegar fullbúin íbúð þar sem við munum stilla hlutunum upp og gefa þannig hugmyndir að því hvernig nýta megi vöruna og hins vegar lítil verslun,“ útskýrir Árný.

Ráðgjöf í sófanum

„Við hjá Lumex erum djörf í að tefla saman mismunandi stílum. Út á það gengur innanhúss-

hönnun í dag og þannig eru mörg heimili. En markmiðið með nýju sýningaríbúðinni er að skapa notalega stemmingu og heimilislegt andrúmsloft. Við hellum upp á kaffi, tyllum okkur í sófa með viðskiptavinum þar sem hægt er að spjalla og veita ráðgjöf. Bara eins og í notalegu kaffiboði heima. Hér starfa vöruhönnuðurinn Hjörtur Matthías Skúlason og Jónína de La Rosa, hönnuður með BA í arkitektúr, ásamt lýsingarhönnuðum með áralanga reynslu. Til okkar má því leita með nánast hvaða verkefni sem er og við leysum úr því.“

Nýjungar

„Veggfóðurslína frá Wall & Deco sem fánleg er annars vegar utanhúss og hins vegar innanhúss er meðal nýjunga hjá okkur. Þetta eru bæði munstur og heilar myndir og þarf að sérpanta eftir máli. Við munum veggfóðra nokkra veggi hjá okkur í sýningarrýminu og eins verður hægt að fletta gegnum þykkar bækling og velja veggfóður.“

Þýska merkið Pulpo er nýtt hjá okkur en við verðum bæði með smávöru og húsgögn frá Pulpo. Þessi framleiðandi er mjög flottur og djarfur,“ segir Árný.

„Vörulína Studio Hönnu Whitehead kemur einnig ný inn hjá okkur en hönnun hennar er afar falleg og smekkleig og hentar vel inn í flórana hér í Lumex. Þar með bætist við þá íslensku hönnun sem við höfum verið með en Lumex hefur selt ljós Dóru Hansen innanhússarkitekts, loftljósið Tind og borðlampana Ronju og Jakob. Þá eigum við von á fleiri vörum frá bandarísku merkjunum Modernica og Deny-Designs.“

TOM DIXON

- ◆ Sækir innblástur sinn mest í breskan iðnað og breska menningarhefð.
- ◆ Fyrirtækið var sett á stofn árið 2002.
- ◆ Leggur áherslu á nýsköpun.
- ◆ Markmið Tom Dixon er að klæða hversdagslega hluti í nýjan búning og gera þá þar með áhugaverðari.

MOOOI

- ◆ Stofnað fyrir 10 árum af hollensku hönnuðunum Marcel Wanders og Casper Vissers.
- ◆ Lífsgleði og leikur fá að njóta sín í hversdagslegum hlutum í hönnun Moooi.
- ◆ Moooi bræðir saman tímalausa klassík og nýstárlegri hugsun.

PULPO

- ◆ Ungt og framsækið þýskt fyrirtæki í hönnunargeiranum sem framleiðir hágæðavöru.
- ◆ Pulpo leggur mikið upp úr ánægjunni af því að starfa náið með hönnuðum.
- ◆ Pulpo stendur fyrir ástríðu í hönnun og áherslu á notagildi vörunnar.
- ◆ Allar vörur Pulpo eru framleiddar í Evrópu.

TANK KARÖFLUR OG GLÖS frá Tom Dixon.



BOUTIQUE



BASOTTI SÓFABORÐ frá Moooi.



BORÐLAMPI frá Flos.

CONTAINER VASAR frá þýska merkinu Pulpo.



VASAR frá danska fyrir-tækinu Herstal.

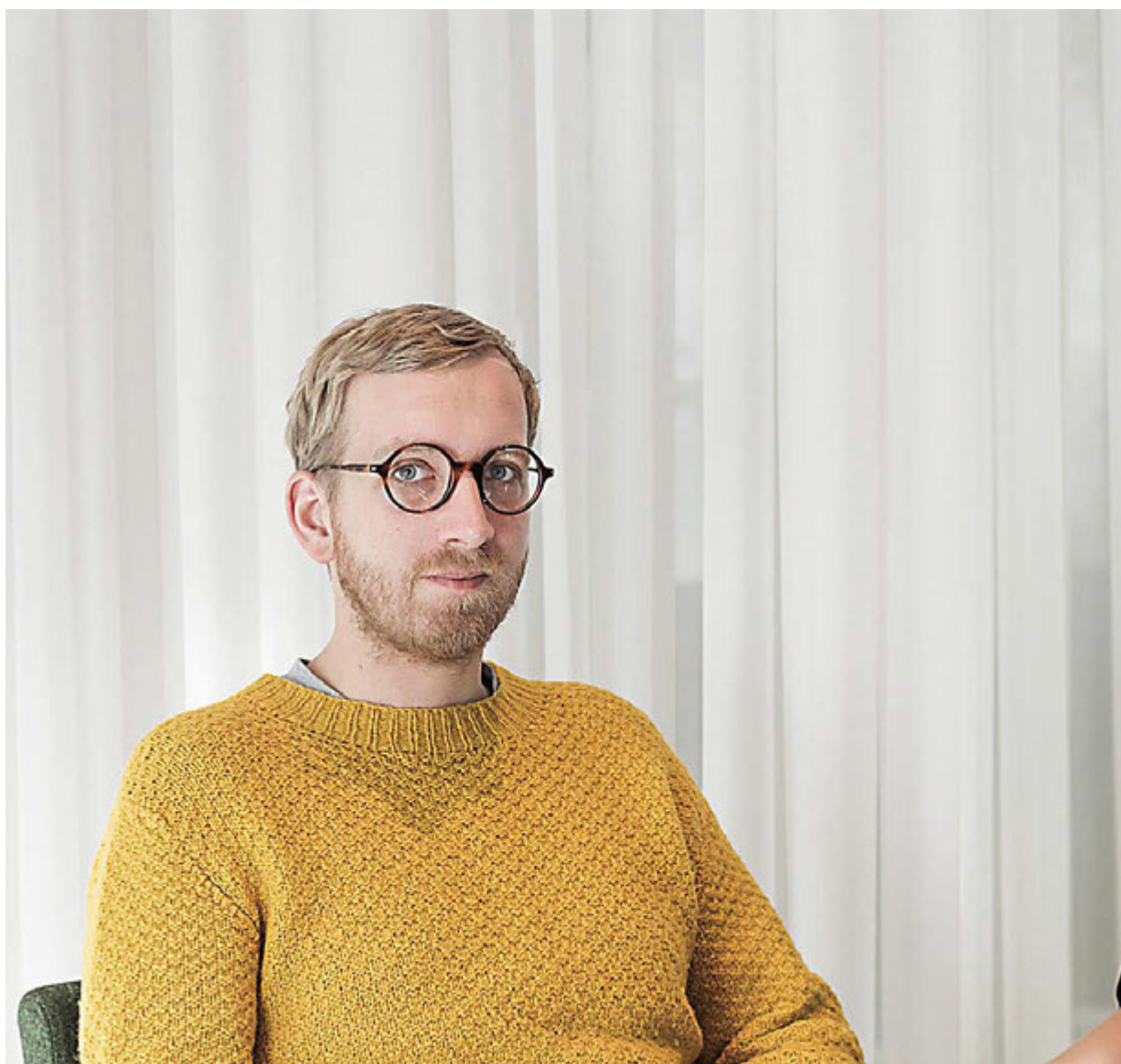

Hjörtur Matthías Skúlason, Árný Björk Sigurðardóttir og Jónína de la Rosa.



QUE SÓFI frá Moooi.



ODA GÓFLAMPI frá Pulpo.



LOLL SÓFABORD frá Pulpo.



HERACLEUM LOFTLJÓS frá Moooi.



MELT LOFTLJÓS frá Tom Dixon.



KILLING OF THE PIGGY BANK OG BLOW AWAY VASAR frá Moooi.



KAFFISETT frá Tom Dixon.





Place du Château er torg við hliðina á Notre Dame dómkirkjunni. Dómarar keppinnar voru heillaðir af samruna ljósa á bæði láréttum og lóðréttum flötum, verkefni sem var leyst á einstakan og fágaðan hátt og voru því veitt þriðju verðlaun.



Cykelslangen eða Hjólslangan er brú í Kaupmannahöfn sem ætluð er hjólréiðamönnum. Verkið hlaut önnur verðlaun í Citi.People.Light keppinni.

Endalausir möguleikar til að lýsa upp byggingar og umhverfið allt

Lýsing utanhúss hefur mikla þýðingu, ekki síst til að gera umhverfið öruggara, bæði fyrir umferð og aðra vegfarendur. Hún er einnig veigamikill þáttur í því hvernig fólk upplifir umhverfi sitt. Hér má sjá dæmi um byggingar sem vel hefur tekist til að lýsa.

Sjónrænt umhverfi er einn af þeim þáttum sem skapa ímynd bæja og borga og er hluti af því sem skapar einkenni þeirra. Því er mikilvægt að lýsing utanhúss sé ekki einungis til þess að auka öryggi vegfarenda heldur sé hún líka sjónrænt aðlaðandi. „Það eru ýmis svæði í bæjarumhverfinu sem gefa má gaum þegar hugað er að lýsingu utanhúss. Þetta geta verið lítil afmörkuð svæði í hverfinu, falin leyndarmál sem áhugavert gæti verið að vekja athygli á eftir að myrkrið skellur á,“ segir Örn Guðmundsson, formaður Ljóstæknifélags Íslands og verkfræðingur á VSB verkfræðistofu ehf.

Hann segir upplagt að lýsa upp fallegar eða spennandi byggingar eða stytur bæjarins. Jafnvel listaverk á húsgöflum. „Byggingar og stytur gætu þá notið sín betur í bæjarmyndinni í skammdeginu okkar. Einnig væri hægt að lýsa upp einstaka vegg, nota þá sem striga fyrir tímabundna ljósainnsetningu. Svona uppákomur í takt við það sem við höfum verið að njóta á Vetrarhátíð í Reykjavík. Tækifærin er mörg og beint fyrir framan nefið á okkur í daglega lífinu.“

Helsta kúnstin er, að sögn Arnar, að finna tækifærin, koma með hugmyndirnar og að vinna að þeim af hæversku. „Þá er ég að tala um eðlilega tillitssemi við umhverfi þess sem verið er að lýsa. Það getur auðveldlega hlaupið verðbólga í útilýsinguna með tilheyrandi óþægindum fyrir íbúana og umhverfið. Sama og þegar maður fer að tala hærra til að yfirgnæfa hina,“ útskýrir Örn.

„Úrvalið af lýsingarbúnaði á markaði gefur hugmyndafluginu fjölbreytt tækifæri til að njóta sín. Litasamsetning eftir eigin höfði og endalausir möguleikar til stýringar. Ljóstæknifélagið hefur mikinn áhuga á að sveitarfélög marki sér stefnu í þessum málum, komi sér upp því sem er kallað ljósvistarskipulag. Þannig sé mörkuð stefna sem lýsingarhönnuðir taki mið af í sinni vinnu.“

Hann bendir hér á nokkur dæmi um byggingar, bæði á Íslandi og erlendis, þar sem vel hefur tekist til varðandi lýsingu.



„Perlan er búin að standa á toppi Öskjuhlíðarinnar í fjölda ára og er eitt af kenninguleitum borgarinnar. Er sýnileg dag og nótt án þess að troða sér of harkalega inn í myndina,“ segir Örn.



Leipzig í Þýskalandi fékk fyrstu verðlaun í keppinni City.People.Light Awards í fyrra en keppnin er haldin árlega. Verðlaunin voru veitt fyrir enduruppbyggingu á Richard-Wagner-torgi.



Þetta húsasund í Wellington á Nýja-Sjálandi vakti sérstaka hrifningu í keppinni. Sundið var gert að öruggum og skemmtilegum stað fyrir vegfarendur að nóttu til með skapandi og gagnvirkri lýsingu.



„Fyrr á þessu ári fékk bæjartorgið á Akranesi íslensku lýsingarverðlaunin í samkeppni á vegum Ljóstæknifélagsins. Það var dæmi um verk sem ekki lætur mikið yfir sér en auðgar umhverfið og setur svip á bæjarmyndina.“



„Friðarsúlan í Viðey er dæmi um árlega tímabundna innsetningu. Kannski ekki það gáfulegasta að kasta ómældu ljósi beint út í loftið, en hugmyndin er skýr og hefur mælst vel fyrir held ég. Það er mikilvægt að hugmyndavinnan fái sitt pláss í undirbúningi svona verkefna, ekki fara beint í búðina og kaupa helling af ljósum.“



Nýtt frá Belid

www.rafkaup.is

Rafkaup
Ármúla 24 • S: 585 2800

Eldleiftur íslenskra eldfjalla

Jón Helgi Hólmgeirsson og Þorleifur Gunnar Gíslason hönnuðu ljósaskerm úr pappír sem þeir kalla Kröflu. Jón er einnig höfundur Eldleifturs en bæði Krafla og Eldleiftur tilheyrðu Bestu vörulínu ársins 2015 að mati Reykjavík Grapevine.

Ljósaskermarnir Krafla og Eldleiftur voru hluti vörulínunnar Selected by Bility sem útnefnd var Besta vörulína ársins 2015 af Reykjavík Grapevine. Jón Helgi Hólmgeirsson hannaði skerminn Kröflu í samvinnu við Þorleif Gunnar Gíslason en er einn hönnuður að Eldleiftri. Nýlega tóku Jón og Þorleifur yfir framleiðsluna á skermunum undir heitinu Børk og er Jón í viðræðum við sænskt fyrirtæki um framleiðslu á Eldleiftri. Hann vonast til að skermurinn komist á markað í vetur en Krafla var þegar komin á markaðinn.

Innblásturinn að hönnun skermanna var, eins og nöfnin gefa til kynna, sóttur að hluta í íslensk eldfjöll og eldglæringar.

Borholuhús í Kröflu

„Upphaflega hönnuðum við Þorleifur Kröflu fyrir sýningu sem Landsvirkjun tók þátt í í Hörpu. Við vippuðum frumgerðinni upp á nokkrum dögum og er formið innblásið af borholuhúsum Landsvirkjunar á Kröflusvæðinu eftir Einar Þorstein Ásgeirsson arkitekt. Hann er mikill geómetrískur meistari og við tengjum í formið hans,“ útskýrir Jón Helgi. Skermurinn vakti athygli Guðrúnar Lilju, eiganda Studio Bility, sem fékk þá félagar til þess að útfæra Kröflu fyrir Selected by Bility línuna. Krafla er úr pappír og samanstendur af fimm mismunandi formum.

„Skermurinn kemur í flötum umbúðum og eigandinn setur hann sjálfur saman, sér til mikillar armæðu líklega,“ segir Jón spöskur.

Í pakkanum eru leiðbeiningar og er hægt að setja skerminn saman í þremur mismunandi stærðum, eftir því hve mörg form eru notuð. Litirnir eru hlýir jarðlitir, fengnir af Kröflusvæðinu. Sinn liturinn er á hvorri hlið formanna og fólk ræður því hvaða lit það lætur snúa út. „Ég er sjálfur með stærstu gerðina fyrir ofan eldhúsborðið mitt og miðstærðina í stofunni. Þá hanga litlar Kröflur í nýrri matstofu í Flugstöð Leifs Eiríkssonar. Við Þorleifur erum að skoða framhaldið en við munum hanna nýjar umbúðir fyrir Kröflu og skerminn í nýjum litum.“

Eldglæringar í gosmekki

Jón er einn hönnuður að Eldleiftri. Skermurinn er úr kopar og er innblásturinn sóttur til eldgosa en Jón lá yfir gömlum greinum um Kötlugos og datt niður á orðið eldleiftur í grein í Morgunblaðinu frá árinu 1968.

„Eldleiftur er blossi eða eldglæringar sem sjást í gosmekkinum. Þaðan fékk ég hugmyndina að forminu,“ segir Jón. „Ég vann lampann fyrir Bility en þau hafa mikið hannað úr málm og aðallega áli en mér fannst koparinn



Eldleiftur dregur bæði nafn sitt og form af eldglæringum eða blossum sem sjást í gosmekkinum við eldgos.

MYND/MARINO THORLACIUS

spennandi. Formið er geómetrískt en ég skissaði endalaugar hugmyndir en þetta fannst mér eiga við, form sem stefnir niður á við, á hraðri ferð eins og blossi.“

Eins og áður sagði á Jón í viðræðum við sænskt fyrirtæki um framleiðsluna á Eldleiftri og stefnir á að koma skerminum á markað í vetur. Jón er búsettur í Svíþjóð en hann lauk mastersnámi í Interaction Design í sumar. Hann er þó með annan fótinn á Íslandi í verkefnum og á von á að við bætist í ljósalínu þeirra Þorleifs Gunnars þegar fram líða stundir.

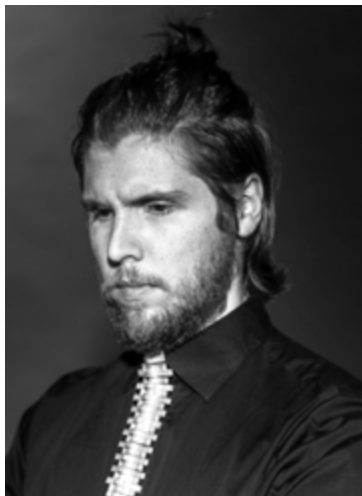

Jón Helgi Hólmgeirsson vöruhönnuður.

MYND/BJÖRG VIGFÚSDÓTTIR



Krafla er samsett úr fimm mismunandi formum sem eigandinn raðar saman sjálfur.

MYND/AXEL SIGURDARSON

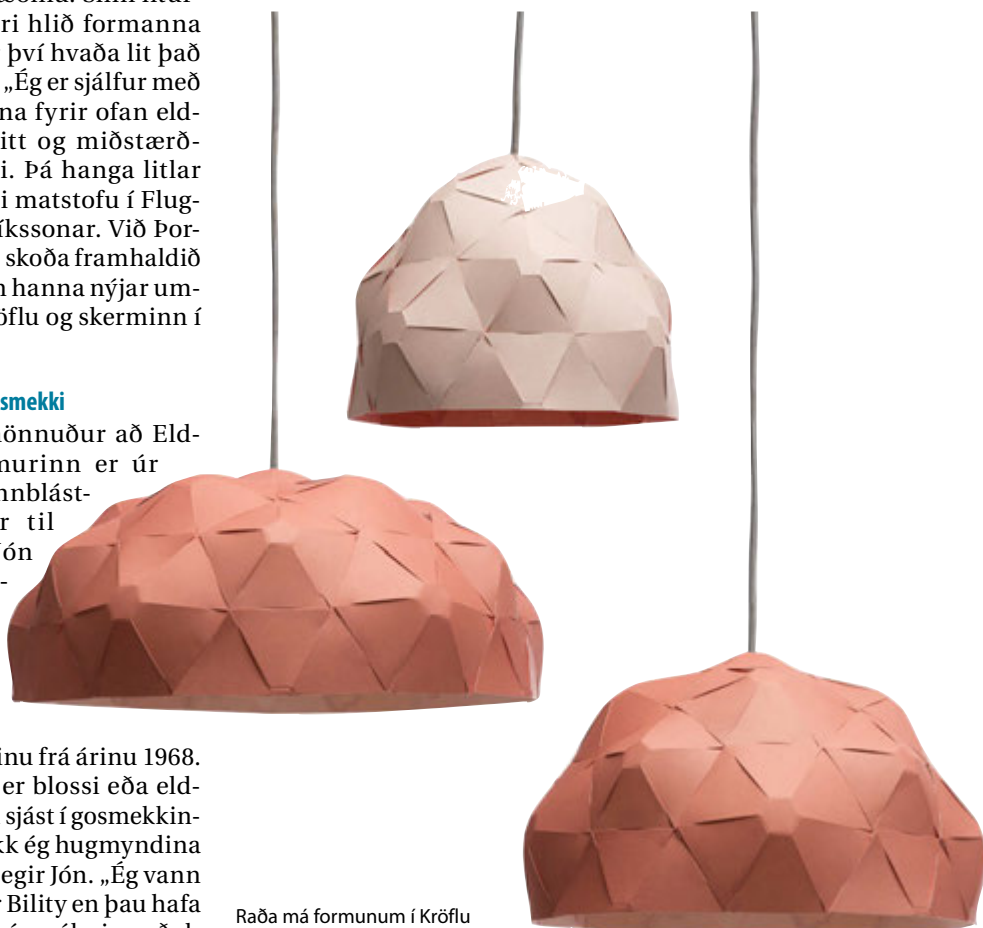

Raða má formunum í Kröflu saman á þrjá mismunandi vegu. MYND/AXEL SIGURDARSON

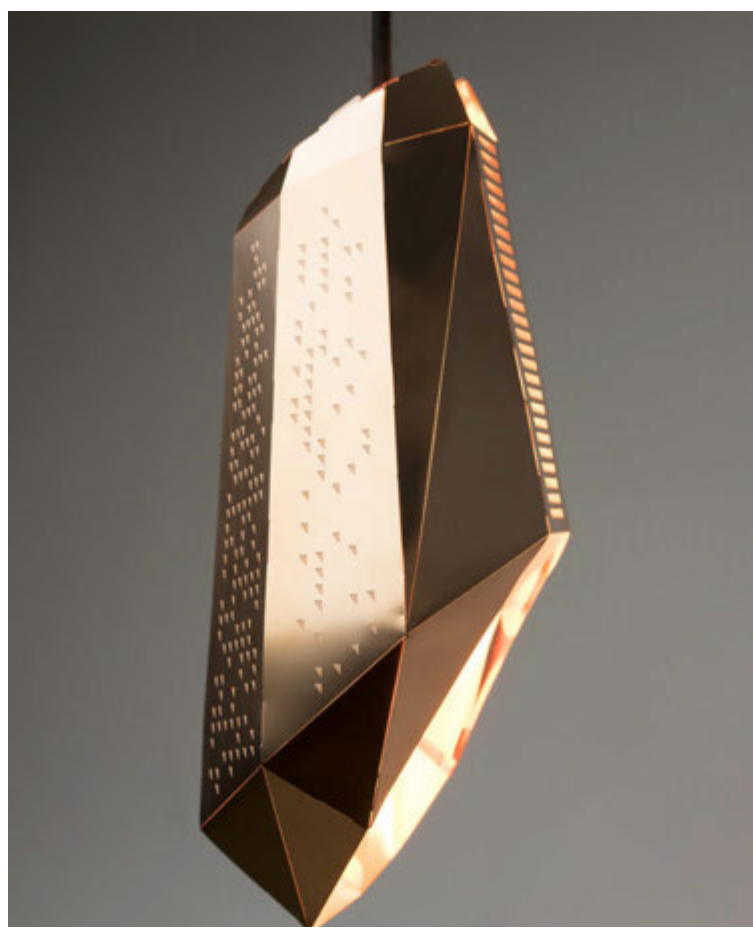

Orðið eldleiftur fann Jón í gömlu Morgunblaði þar sem fjallað var um Heklugos.

MYND/AXEL SIGURDARSON

Góð lýsing fegrar heimilið

Miklu máli skiptir að huga vel að lýsingu á heimilum. Nýleg tækni í ljósum býður upp á ótal spennandi möguleika, bæði innan- og utandyra. Hjá S. Guðjónssyni starfa hæfir og reynslumiklir lýsingarhönnuðir og ráðgjafar sem veita viðskiptavinum ókeypis ráðgjöf.

Lýsing í íbúðarhúsnæði er ákaflega mikilvæg enda hefur orðið mikil vaxning í þeim málum hér á landi undanfarin ár. Áður fyrr var lýsing í heimahúsum einfaldari að sögn Skarphéðins Smith, framkvæmdastjóra S. Guðjónssonar, eða yfirleitt ein loftdós í hverju herbergi og 60W ljósakúpull eða kastari settur í loftið. „Þetta hefur heldur betur breyst með tilkomu innfelldra halogenljósa, flúrlampa og svo auðvitað LED-lampa í beinni eða óbeinni lýsingu svo eitthvað sé nefnt. Óbein lýsing er kannski sú tegund af lýsingu sem hefur síðustu ár færst mikið í aukana og hún er í miklu uppáhaldi hjá okkur enda afskaplega rómantísk auk þess sem þægileg birta kemur af henni.“ Þá er flúrlömpum eða díódustríppum komið fyrir uppi á gífslofti eða undir innréttingum þannig að ljósgjafinn er ekki sýnilegur. Birtan flæðir hins vegar niður veggj eða á gólf. „Það hefur aukist mikið undanfarin ár að slíkir lampar eru settir inn á baðherbergi, undir innréttingasökkla, bak við hirslur eða meðfram veggjum inni í stofu.“

Eldhúsið er sá staður innan heimilisins þar sem flestir eyða miklum tíma. Því er afar mikilvægt að velja rétta lýsingu fyrir hvert svæði svo góð vinnulýsing sé til staðar fyrir alla fjölskyldumeðlimi.

Ertu að byggja?

Þegar ráðist er í framkvæmdir þarf að huga að ýmsum þáttum varðandi lýsingu, raflagnir

og rafbúnað. „Rafvirkjameistari ber ábyrgð á verklegri framkvæmd og er ráðgefandi í efnisvali og lausnum allt fram að lokaúttekt. Eftir það er raflögn á ábyrgð húseigenda. Raflagnahönnuður ber ábyrgð á að kynna hvaða lausnir eru í boði, þarfagreina og útfæra raflagnakerfi sem og lýsingu, hljóð og mynd. Þegar kemur að efnisvali er það yfirleitt samvinnuverkefni milli hönnuða, rafvirkjameistara og húsbýggjanda og því er ákaflega mikilvægt að vandað hafi verið til verka við þarfagreiningu.“

Útilýsing skiptir einnig miklu máli hér á landi þar sem myrkur er stóran hluta ársins. „Því er mikilvægt að lýsa upp svæði sem þarfnast lýsingar en um leið að leyfa myrkrinu að njóta sín. Þess vegna er mjög mikilvægt að við ofljósum ekki garða okkar heldur lýsum það svæði sem dregur fram arkitektúr hússins eða umhverfisins.“

Fyrir vikið er mikilvægt, að sögn Skarphéðins, að húsbýggjandi skoði sýningarrými verslana og ráðfæri sig við hönnuði og arkitekta til að gera sér grein fyrir hvað er í boði áður en hafist er handa við lokahönnun lýsingar. „Hér hjá S. Guðjónssyni starfa mjög hæfir og reynslumiklir lýsingarhönnuðir og ráðgjafar sem eru tilbúnir að veita ráðgjöf og koma með tillögur þér að kostnaðarlausu. Einnig vinnum við mikið með arkitektum, lýsingahönnuðum og verkfræðingum í að leita bestu lausna hverju sinni.“

Nánari upplýsingar má finna á www.sg.is.



Starfsmenn S. Guðjónssonar veita góða ráðgjöf til viðskiptavina sinna. F.v. eru Bjarnþór Harðarson lýsingarhönnuður og Skarphéðinn Smith framkvæmdastjóri. MYND/GVA



Óbein lýsing í eldhúsi setur fallegan svip á rýmið. MYND/ÚR EINKASAFNI



Óbein lýsing er sett undir baðkarið til skrauts og kemur virkilega vel út. MYND/ÚR EINKASAFNI



Smekklegr stofa verður enn fallegri með góðri lýsingu. MYND/ÚR EINKASAFNI

Bananabryjalæði Studio Job

Belgíska hönnunarstofan Studio Job hefur skapað lampalínu þar sem öll ljósin eru í laginu eins og afhýddir bananar. Sýning á lömpunum og öðrum bananatengdum munum stendur yfir í Samuel Vanhoegaerden galleríinu í Belgíu.

Samuel Vanhoegaerden galleríinu í strandbænum Knokke í Belgíu stendur nú yfir sérstök sýning á list og hönnun með bananapema. Þetta er einkasýning belgíska hönnunarstúdíósins Studio Job sem stofnað var árið 2000 af þeim Job Smeets og Nynke Tynagel.

Bananaljósalína Studio Job er framleidd í takmörkuðu magni og samanstendur af sjö mismunandi ljósum sem eiga það þó sameiginlegt að vera öll í laginu eins og afhýddir bananar. Í línunni eru fimm lampar, eitt hangandi ljós auk ljóss í yfirstærð.

Bananahýði ljóssins er með fægðri bronshúð en ávöxturinn sjálfur er myndaður úr munnblásnu gleri sem fyllt er af LED-ljósum.

„Bananar eru einn vinsælasti ávöxtur heims og hönnunartvíeykið skírskotar í hönnun sinni til annarra táknmynda popplistar á borð við Campbell-súpuna, dollaramerkið og kóka-kóla. Það að endurspeglar fegurð hins vinsæla er listform í sjálfu sér,“ segir í tilkynningu frá galleríinu.

Á sýningunni er að auki önnur list sem dregur dóm af bananiforminu, til dæmis teikningar sem Job Smeets sjálfur teiknaði á árunum 1998 til 2005.

Sýningin sendur til 27. september.



Lamparnir koma í sjö útgáfum, hér sjást sex þeirra.



Lýsandi ávöxtur.



Einn bananinn er vegggljós.



Bananapema einkennir alla sýninguna.

MYNDIR/STUDIO JOB

S:HELGASON

OWEN WILSON LAKE BELL AND PIERCE BROSNAN

NO ESCAPE

KOMIN Í BÍÓ

LAUGARÁS BÍÓ HÁSKÓLA BÍÓ BORGAR BÍÓ



IKEA fer nú alla leið með LED. Eftir 1. september í ár er aðeins seld umhverfisvæn LED-lýsing í versluninni.

MYNDIR/ÚR EINKASAFNI

IKEA leiðir LED-byltinguna

Fyrir utan augljósa hagnýta kosti lýsingar, er hún einnig afar mikilvægur þáttur í útliti heimilisins, ekki síst yfir dimma vetrarmánuðina hér á norðlægum slóðum. Við notum lýsingu auðvitað fyrst og fremst til að sjá í kringum okkur, en líka til að skapa vissa stemningu sem má ná fram með misbjartri lýsingu, beinni lýsingu eða dreifðri og þar fram eftir götunum.

IKEA á Íslandi hefur nýlega tekið alla ljósadeild verslunarinnar í gegn og þar er úrvalið meira en nokkru sinni fyrir. Þar að auki tók fyrirtækið stórt skref nýlega þegar hætt var að selja aðra lýsingu en LED-lýsingu í versluninni. Aldís Axeldóttir, sölustjóri, segir að í raun megi segja að LED-lýsing sé bylting og IKEA hafi ákveðið að styðja hana af öllum kröftum með því að skipta alfarið yfir í LED þann 1. september síðastliðinn. „Í krafti stærðar sinnar getur IKEA stutt við slíkar breytingar þannig að það skipti máli. Markmiðið er að allir geti skipt yfir í LED á viðráðanlegu verði, en það er enn þannig að LED-perur eru töluvert dýrari en hefðbundnar glóperur. Aftur á móti nota þær um 85% minna af orku en glóperurnar og endast í um 20.000 klukkustundir þannig að þær eru mun hagkvæmari til lengri tíma,“ segir Aldís. „Þarna leika umhverfissjónarmið að sjálfsögðu stórt hlutverk. Það er einfaldlega orðið nauðsynlegt að huga að orkunýtni á öllum sviðum og LED-byltingin er mikilvægur þáttur í því.“

Nýjar leiðir færar í hönnun

Burtséð frá augljósum ávinningi fyrir umhverfið, segir Aldís LED-lýsinguna vera fallega og bjóða upp á nýjar leiðir í ljósa-hönnun. „Hönnuðir geta leikið sér meira með LED-lýsinguna, hún er sveigjanlegri og bara það að perurnar hitna ekki veitir meiri möguleika.“ Aldís segir ljósaúrval IKEA mjög fjölbreytt, þar megi finna allt frá litlum ferðalömpum yfir í stórar ljósakrónur og hönnun sem henti mismunandi heimilum. „Svo er líka gaman að segja frá því að IKEA PS-ljósíð okkar, sem vakti strax athygli fyrir öðruvísi

„Þar að auki fást hjá okkur rafhlöðuknúin kerti, ljós með innbyggðum hleðslutækjum, ljós með USB-hleðslu og margt fleira, þannig að við getum sinnt flestum þörfum þegar lýsing er annars vegar.“

og skemmtilega hönnun, hlaut nýlega Red Dot-hönnunarverðlaunin, sem eru ein virtustu verðlaun sem veitt eru fyrir hönnun í heiminum. Ljósíð þótti sérstaklega vel úthugsað en með því að toga í spotta á ljósinu er hægt að dimma það og það breytir um lögun í leiðinni,“ segir Aldís og bætir við að setið sé um hverja sendingu af ljósinu sem komi til landsins.

„Þar að auki fást hjá okkur rafhlöðuknúin kerti, ljós með innbyggðum hleðslutækjum, ljós með USB-hleðslu og margt fleira, þannig að við getum sinnt flestum þörfum þegar lýsing er annars vegar. Nú er líka tíminn; haustið að skella á okkur með styttri dögum og mun fleiri tækifærum til að leyfa fallegri lýsingu að njóta sín á heimilinu,“ segir Aldís að lokum.



Lýsingin skiptir miklu máli í eldhúsinu. Þar þarf bæði beina vinnulýsingu og mýkri dreifða lýsingu. Skúffu- og skápalýsing setur svo punktinn yfir i-ð.



STÖPEN kertin eru rafhlöðuknúin og því tilvalin þar sem börn eru að leik eða einfaldlega til að forðast eldhættu. Þau fást í nokkrum stærðum, bæði sem kubbakerti og sprittkerti.



SINNERLIG loftljósið er handofið og hver skermur því einstakur. Ljósíð er úr bambus, sem er umhverfisvænt hráefni, og skapar hlýlega náttúrulega stemningu.



SINNERLIG línan er ein þeirra sem koma í takmörkuðu magni í IKEA. Borðlampinn er úr gleri með korkbotni og gefur hlýja dreifða lýsingu.



VARV borðlampinn er með innbyggðri þráðlausri hleðslu fyrir snjallsíma og spjaldtölvur. Þú leggur einfaldlega tækið á plústákið og hleðslan hefst samstundis.



TALIESIN 4 LAMPINN ENDURFRAMLEIDDUR

Lampi úr smíðju Frank Lloyd Wright er nú fáanlegur í almennri sölu.

Frank Lloyd Wright (1867 – 1959) var bandarískur arkitekt, innanhússhönnuður, rithöfundur og kennari sem hannaði yfir þúsund byggingar á lífstíð sinni en þar af hafa 532 verið smíðaðar. Wright aðhylltist lífrænan arkitektúr og lagði áherslu á að byggingarnar væru í sátt við umhverfið. Árið 1991 var hann útnefndur besti arkitekt í bandarískri sögu.

Wright hannaði einnig ófáa húsmuni á ferli sínum, þar á meðal Taliesin-lampalínuna. Fyrsta slíka lampann hannaði hann fyrir hús sitt í Taliesin í Wisconsin árið 1911 en í því húsi eru í dag bæði Frank Lloyd Wright-stofnunin og arkitektaskólinn.

Nú hefur japanska ljósafyrirtækið Yamagiwa fengið leyfi fyrir framleiðslu á Taliesin 4 lampanum. Lampinn verður þannig í fyrsta sinn til sölu fyrir almenning.



ELSTA LJÓSAPERAN

Centennial Light er sú ljósapera sem hefur lifað hvað lengst. Hún er í húsi slökkviliðsins í Livermore-Pleasanton sem stendur við 4550 East Avenue í Kaliforníu. Slökkviliðsmennirnir segja að ljósaperan sé að minnsta kosti 113 ára gömul og að á henni hafi verið slökkt aðeins nokkrum sinnum. Oft er vitnað í Centennial Light-peruna í umræðum um að ljósaperur dagsins í dag séu vísitandi gerðar þannig úr garði að þær endist styttra en þær ættu að gera.

Í upphafi var Centennial Light þrjátíu eða sextíu vatta pera en nú er hún mjög dimm og gefur frá sér svipað ljósmagn og fjögurra vatta náttljós. Hún var framleidd af Shelby Electric Company í Ohio rétt fyrir aldamótin 1900. Óvenjulegt langlífi perunnar vakti fyrst athygli fréttamannsins Mike Dunstan. Eftir að hafa verið mörgum vikum í að taka viðtöl við fólk sem hafði búið í Livermore alla sína ævi skrifaði hann greinina „Ljósaperan gæti verið sú elsta í heimi“ og birti í Tri-Valley Herald.

LITFAGURT LISTAVERK

Listamaðurinn Ólafur Elíasson hannaði glerhjúpin sem umlykur Hörpu, tónleikahöll og ráðstefnumiðstöð Reykjavíkur. Kveikt var á glerhjúpinum þann 20. ágúst árið 2011 að viðstöddum stórum hluta þeirra 100.000 gesta sem tóku þátt í dagskrá Menningarnætur það kvöldið.

Hjúpurinn, sem þekur alla bygginguna, er myndaður úr stórum tólfhliða stafanlegum mótum úr stáli og gleri. Honum er ætlað að endurspeglar borgarlífið og mismunandi birtu sem er blanda af hreyfingum sólarinnar og fjölbreytilegu veðri.

Glerhjúpurinn er lýstur upp í mismunandi litum á kvöldin með 714 RGB LED-lömpum sem eru hannaðir og framleiddir af fyrirtækinu Zumtobel í Austurríki og er um leið eitt stærsta einstaka LED-verkefni á Íslandi til þessa.

Lömpunum er stýrt með öflugri tölvu sem gefur DMX-merki í hvern einasta lampa en hver lampi er einungis 12W en er um leið fær um að lýsa í öllum litum litrófsins. Fyrir vikið er hægt að sýna einfaldar hreyfimyndir á hjúpinum sem eru settar inn í stjórntölvuna. Lýsing hjúpsins fer í gang við sólsetur og gengur fram eftir nóttu öll kvöld ársins.

Heimild: www.reykjafell.is



Jóhann Ólafsson & Co

Endursöluaðilar um land allt

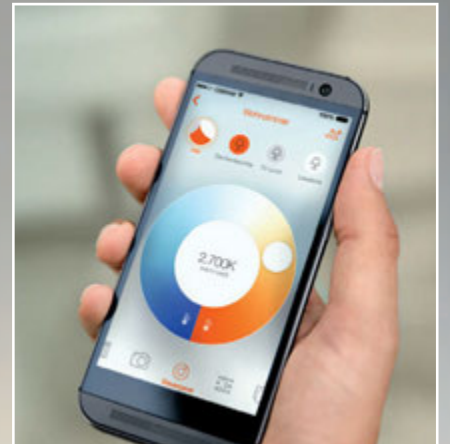

Snjöll lýsing!

OSRAM LIGHTIFY: Aðlagaðu ljósið að þínum þörfum með Appi

LIGHTIFY gerir þér kleift að stjórna lýsingunni á þann hátt sem þér hentar. Þú getur stýrt snjallperum og snjalllömpum, innan- og utanhúss á einfaldan hátt með Appi. Notaðu Appið til að kveikja og slökka, auka eða minnka ljósmagn eða breyta um lit. Skapaðu þá stemningu sem þú vilt á einfaldan og skemmtilegan hátt.

LIGHTIFY - gerir lífið lítríkara

OSRAM 



Suðurlandsbraut 32



TRI VERSLUN býður viðskiptavinum sínum að dreifa greiðslum í allt að 36 mánuði í samstarfi við BORGUN

BORGUN



Curve Pro

#Hybrid & Ferðahjól

~~139.990kr~~

>89.990kr

#cube_your_life



AIM SL 29''

~~139.990kr~~

>89.990kr



NATURE

~~169.990kr~~



CROSS

~~239.990kr~~

September @ TRI VERSLUN

Cube your life!

facebook.com/tri.is

instagram.com/triverslun

@TRIVERSLUN

25% afsláttur af aukahlutum með öllum seldum hjólum!



WWW.TRI.IS



- Opnunartími @ TRI VERSLUN -

Alla virka daga kl. 11:00 til 18:00

Laugardaga kl. 11:00 til 15:00



Meðferð við hárfæðasliti - Tilboð



10% afsláttur af 2 x 30 mín.meðferð

15% afsláttur af 3 x 30 mín.meðferð

20% afsláttur af 4 x 30 mín.meðferð

Miðast við samfelldan meðferðartíma.

Hljóðbylgjumeðferð

Fjarlægir hárfæðasliti í andliti, hárfæðastjörnur, blóðblöðru og skemmdir í húð eftir rósröða.

Hversu margar meðferðir þarf?

Algengt er 2-4 skipti, en misjafnt er hversu margar meðferðir þarf til að fjarlægja hárfæðasliti endanlega.



Snyrtistofan Hafblik

Ármúla 21, 2. hæð • S. 893 0098 • snyrtistofanhafblik@gmail.com



DEBBIE HARRY MÆTTI Á COACH Diskópönkdrottningin Debbie Harry sat á fremsta bekk þegar tískumerkið Coach kynnti nýjustu línu sína. Debbie var í leðurkjól frá merkinu.



TÍSKUDÍVA Ivana Trump mætti galvösk á sýningu Dennis Basso og sat þar á fremsta bekk.

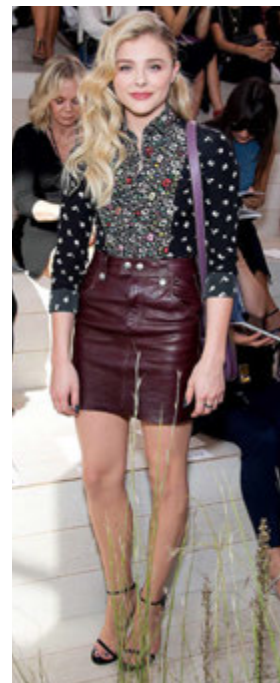

TÍSKUVIT Leikkonan Chloe Grace Moretz klæddist einnig fatnaði Coach á sýningu merkisins.

DEBBIE HARRY MÆTTI Á COACH

TÍSKUVIKAN NYC Stjörnurnar flykkjast á sýningar tískuhúsanna þar sem þau kynna línurnar fyrir næsta ár á tískuvikunni í New York.

Tískuvikan í New York stendur nú sem hæst og haustblíðan leikur við gesti. Sýningarnar laða iðulega að sér fjölda frægra sem ýmist hafa brennandi áhuga á tísku eða nota tækifærið til þess að sýna sig og sjá aðra. Hollywood-stjörnur og tónlistarfólk vermir gjarnan fremstu áhorfendabekkina eða fangar auga ljósmyndara á götum úti.

Á sýningu tískuhússins Coach mátti til að mynda sjá þekkt andlit sem klæddust flíkum úr haustlínu merkisins, meðal annarra leikkonuna Christina Ricci og söngkonuna Debbie Harry. Þá sveif söngkonan Zoe Kravitz meðal gesta Coach og Ivana Trump lét sig ekki vanta á sýningu Dennis Basso. Hailey Baldwin, dóttir leikarans Stephens Baldwin, mætti leðurklædd á sýningu Diesel.



MÆTTI Í GÆRUJAKKA Leikkonan Christina Ricci sem sló í gegn í hlutverki Wednesday Addams árið 1991 klæddist flíkum Coach á sýningu tískuhússins.



LEÐUR OG HÁIR HÆLAR Haily Baldwin, dóttir leikarans Stephens Baldwin, mætti leðurklædd á sýningu Diesel, Black Gold.



FLOTTUR STÍLL Ljósmyndarinn Natalie Joos þykir hafa svalan fatastíl enda fangaði hún athygli ljósmyndara á götum New York.



KRAVITZ MÆTTI Á COACH Leik- og söngkonan Zoe Kravitz lét sig ekki vanta á tískusýningu Coach.

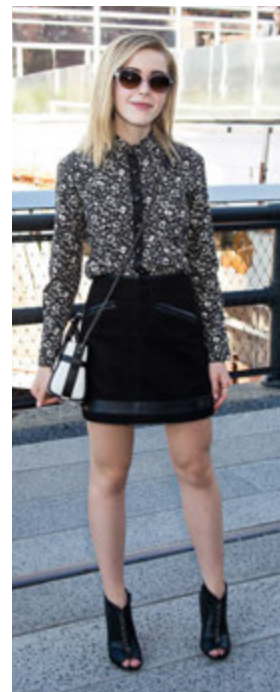

STÆLLEG Leikkonan Kiernan Shipka mætti á Coach.

PRÓGASTRÓ
DDS PLÚS 3

Stuðlar að heilbrigðri magafloðu og léttir á meltingunni

Einn öflugasti asídófilusinn á markaðnum

Útsölastaðir: flest apótek, heilsubúðir og verslanir

365 Lofthraði

MEIRI HRAÐI Í BÚSTAÐINN

- MEIRI HRAÐI
- STÖÐUGRA SAMBAND
- INNLENT NIÐURHAL INNIFALIÐ

Athugaðu hvort að þú getir fengið Lofthraða í bústaðinn þinn, kynntu þér málið á lofthradi.is

Lofthradi.is | Sími 1817 **365**

Ábendingahnappinn má finna á www.barnaheill.is

TILKYNNNA ÓVÍDEIGANDI Eða ÓLÖGLEGGT EFNÍ Á NETIÐ

BÍLAR & FARARTÁ KI



SUZUKI Swift. Árgæð 2012, ekinn 65 PKM, bensín, 5 girar. Verð 1.750.000. Rnr.110267.



FORD Focus trend. Árgæð 2007, ekinn 79 PKM, bensín, sjálfskiptur. Verð 1.290.000. Rnr.110328.

MB Bílar
Kletthálsi 1a, 110 Reykjavík
Sími: 415 1150
Opíð 10-18, lau 12-16
<http://www.mbbilar.is>

Ábendingahnaupinn má finna á www.barnaheill.is



bíll.is

bestir í bílum...



7MANNA DÍSEL JEPPI !!!
TOYOTA LANDCR. 150 GX árg. 2012 ek. 75 Pkm, Sjálfskiptur, 7 manna, Filmur, Húddhlíf, Húddmerki, Gluggahlífar, Ný heilsársdekk, besta verðið 7790 þús gsm 8939500



ÚTSALA ÚTSALA ÚTSALA !
VW PASSAT TURBO árg. 2001 ek. 271 Pkm, 5 girar, topplúga, álfelgur, aukadekk á felgum, ný skoðaður, tilbodsverð 390 Þús, möguleiki á 100% vísaláni, gsm 8939500



BÍLL DAGSINS !!!
SUBARU FORESTER árg. 2007 ek. 128 Pkm, Sjálfskiptur, krókur, álfelgur, aukadekk, 1 eigandi og topp þjónustubók, nýleg tímareim, tilbodsverð 1490 Þús !!! gsm 8939500

Bíll.is
Sími: 577 3777
www.bill.is

ASKJA NOTAÐIR BÍLAR



BMW X5 xdrive30d 3.0d e70 30d. Árgæð 2012, ekinn 80 PKM, dísel, sjálfskiptur. Verð 8.890.000. Rnr.991374.



Kia Rio EX 1.4. Árgæð 2014, ekinn 11 PKM, dísel, 6 girar. Verð 2.750.000. Rnr.991462. 6 ár eftir af verksmiðjuábyrgð.



MERCEDES-BENZ ML 500. Árgæð 2006, ekinn 120 PKM, bensín, sjálfskiptur. Verð 3.990.000. Rnr.161345.



TOYOTA Land cruiser 120 vx 8 manna. Árgæð 2008, ekinn 273 PKM, dísel, sjálfskiptur. Verð 3.990.000. Rnr.161442.

ASKJA notaðir bílar
Kletthálsi 2, 110 Reykjavík
Sími: 590 2160
www.notadir.is

Bilamarkaðurinn



SKODA Octavia nýr bíll. Árgæð 2015, ekinn 0, dísel, sjálfskiptur. skoðar skipti Verð 4.280.000. Rnr.107614.



KIA Ceed Ix 1.4 wagon . Árgæð 2015, ekinn 24 PKM, dísel, 6 girar. Verð 2.880.000. Rnr.107531.



RENAULT Clio expression sport tourer. Árgæð 2015, ekinn 39 PKM, dísel, sjálfskiptur. Verð 2.690.000. Rnr.232124.



LAND ROVER Range Rover HSE. Árgæð 2006, ekinn 164 PKM, bensín, sjálfskiptur. TILBOÐ 2.490.000. Rnr.223759.

Bilamarkaðurinn
Smíðjuvegi 46E, Kópavogi
Sími: 567 1800

Bílar til sölu



Mercedes Bens Viano 2,2 cdi Ambinet árg '05 ek. 210.000km, 8 manna bíll, leður m.m. Billin er í Svíþjóð. Verð 1.300.000.- án innfl.gjalda. Uppl. E-mail: asor@hive.is & Sími 0046 762591928.



GMC Pickup 2003, bíll í sérflakki Toppstandi, nýsk. Verð 1300þ Uppl. í s. 8990304

ÓDYRIR DÍSELBÍLAR

Sjá á Facebook: Ódyrir Díselbílar
Bílaeiga - GO GREEN and RENTAL 1.
Sími: 534-0000

250-499 þús.



YARIS - TILBOÐ 499ÞÚS

Toyota Yaris 1,3 vvti árg 2004 ek.182 þús,beinskíptur, 5 dyra, heilsarsdekk, sk.16 dráttarkrökur, finn bíll, einhvað um hurðadældir, Tilbodsverð 499 þús möguleiki á 100% vísaláni s.841 8955

STÓRA BÍLASALAN

586 1414

OPNUNARTÍMI
MÁN- FÖST.
FRÁ KL. 10:00-18:00

LAUGARDAGA
FRÁ KL. 12:00-16:00

www.stora.is



Tesla Model S P85
Árgæð 2014. Ekinn 9þ.km. Sjálfsk. Leður o.mfl. Performance pakki. Verð 14.900þ.kr. Raðnr 134868.



Jeep Grand Cherokee Limited Dísel
Árgæð 2014. Ekinn 18þ.km. Sjálfsk. Leður o.m.fl.. Verð 9.900.000kr. Raðnr 157174.



Audi A3 1.6 Dísel
Árgæð 2012. Ekinn 71þ.km. Sjálfsk. Glæsilegur bíll. Verð 3.250.000kr. Raðnr 100462.



Toyota Land Cruiser 100 VX
Árgæð 2003. Ekinn 229þ.km. Sjálfsk. Leður o.m.fl.. Verð 2.590.000kr. Raðnr 134757.



Land Rover Discovery 4
Árgæð 2012. Ekinn 55þ.km. Sjálfsk. Leður. 7 manna. Verð 10.490þ.kr. Raðnr 157442.



Jeep Cherokee Limited Dísel
Árgæð 2014. Ekinn 24þ.km. Sjálfsk. Leður. Vel útbúinn bíll. Verð 7.980.000kr. Raðnr 157081.



Renault Clio Authentic
Árgæð 2014. Ekinn 53þ.km. Beinsk. Bensín. Verð 1.690.000kr. Raðnr 156925.



M.Benz E240 Elegance
Árgæð 2001. Ekinn 163þ.km. Sjálfsk. Topplúga. Verð 1.190.000kr. Raðnr 157207.



Subaru Forester
Árgæð 2005. Ekinn 113þ.km. Sjálfsk. Einn eigandi. Verð 1.590.000kr. Raðnr 157540.



Ford Fusion
Árgæð 2004. Ekinn 77þ.km. Sjálfsk. Eyðslugrannur. Verð 750.000kr. Raðnr 157574.



VW Passat Comfortline Dísel
Árgæð 11/2007. ekinn 91þ.km. Sjálfsk. A/C. Cruise o.fl.. Verð 1.990.000kr. Raðnr 134813.



Ford Transit 280
Árgæð 2011. Ekinn 99þ.km. Beinsk. A/C. Verð 2.290.000kr án VSK. Raðnr 157682.



Ford Transit Custom 9 manna
Árgæð 2014. Ekinn 111þ.km. Beinsk. Dísel. Langur. Verð 4.790.000kr. Raðnr 157647.



Opel Ampera rafmagnsbíll
Árgæð 2012. Ekinn 29þ.km. Sjálfsk. Leður o.m.fl.. Verð 4.490.000kr. Raðnr 157296.



Range Rover Supercharged
Árgæð 2008. Ekinn 118þ.km. Sjálfsk. Einn með öllu. Verð 5.980.000kr. Raðnr 157365.



Hyundai i30 Classic
Árgæð 2014. Ekinn 31þ.km. Beinsk. Verð 2.380.000kr staðgreitt. Raðnr 157317.



Stóra bílasalan • Kletthálsi 2 • 110 Reykjavík • S. 586 1414 • www.stora.is



Bílar óskast

BÍLL ÓSKAST Á 25-250PÚS.

Má þarfnast lagfæringa.

Hringdu S. 615 1815 eða sendu sms.

KAUPI BÍLA FYRIR ALLT AÐ MILLJÓN STGR!!

Óska eftir að kaupa bíla fyrir allt að 1.000.000. staðgreitt. Er með pappíra og pening til að ganga frá því samdægurs ef að samningar nást. Bíllinn má þarfnast lagfæringar og/ eða skoðunar. skoða allar tegundir. Hringdu í síma: 659-9696 eða sendu email á 6599696@gmail.com

Sendibílar

Vörubílastöðin Pröttur



Vörubílar - Kranabílar
Sandur - Mold
Jarðvinna

Sími 577 5400



Allar stærðir sendibíla. Nýja
Sendibílastöðin sími 568-5000.

Varahlutir

JAPANSKAR VÉLAR EHF.
BÍLAPARTASALA

Erum að rífa flestar teg. frá asú og evrópu árg. '99-13. Kaupum flestar teg. bíla. Opíð 8-18 virka Dalshraun 26, 220 hfj. S. 565 3400 & 893 2284. www.japanskarvelar.is

Hjólbarðar

13 tommu góð vetrardekk. Verð 13þ S. 8644842

VAKA



FRÁBÆR DEKKJATILBOÐ

Ný og notuð dekk í miklu úrvali. Tökum notuð dekk uppí ný. VAKA S: 567 6700.

ÞJÓNUSTA

Málarar

INNIMÁLUN

Get bætt við mig verkum innandyrá í vetur. Vönduð vinnubrögð, fag og snyrtimennska í fyrirrúmi. Ágúst S.G Málarameistari S: 699-4464 og 695-4464. asgmalun@gmail.com

Garðyrkja

GRÖFUPJÓNUSTA
AUBERTS.

Allar stærðir af grófum með fleyg og jarðvegsbor, kranabílar, vörubílar, gámaleiga, hlöðum grjótkanta og útvegum holtgrajót og allt fyllingarefni, jöfnum löðir, grófum grunna. Einnig endurnýjun á drenn og klóaklögnum.
Sími 892 1663.

Bókhald

Bókhald, VSK, laun, skattskýrslur og stofnun fyrirtækja. Fagleg vinnubrögð á sanngjörnu verði. Bókhald og þjónusta ehf. Sími 511 2930.

Getum bætt við okkur inni- og útiverkefnum. Vönduð vinnubrögð og góð umgengni. Tilboð eða tímavinna. Lítið Mál ehf. Sigurður 896-5758.

Búslóðaflutningar

Ert þú að flytja? Búslóðafl., fyrirtækjafl., plánófl. o.fl. Extra stór bíll. Búslóðalyfta. Flutningaþj. Miklaels. S. 894 4560 www.flytja.is flytja@flytja.is

Spádómar

KÆRLEIKS-LJÓSID

Spámiðill Tarot lestur
og kristalkúla

Vís 566 7311 euro
Tímabantanir í síma 8694650

ÖRLAGALÍNAN 908-1800

Spáum í spil og ráðum drauma, andleg hjálp og ráðgjöf. Opíð frá 20 -23 öll kvöld.

Húsviðhald

K.R.S. ELDON MÚRVERKTAKAR. Viðgerðir, flotun og flísal. Vönduð vinna Tilb./tímav. S. 896 5778

VANTAR ÞIG
IÐNAÐARMANN?

Við þjónustum þig með litil sem stór verk.

Tímavinna eða tilboð.

Sími 544-4444 / 777-3600

www.jaiðnaðarmenn.is

Rafvirkjun

RAFLAGNIR OG
DYRASÍMAKERFI S. 896 6025

Tilboð dyrasímakerfi, töfluskípti. Löggildur rafverktaki. rafneisti@simnet.is

Til sölu



Ungnautakjöt beint frá býli. Nýjung minnst 1/8 úr skrokk. Hakk, gúllas, snitsel og steikur. www.myranaut.is s. 868 7204.

Óskast keypt

KAUPUM GULL -
JÓN & ÓSKAR

Kaupum gull til að smíða úr. Spörum gjaldreyri. Heiðarleg viðskipti. Aðeins í verslun okkar Laugavegi 61.

Jón og Óskar - jonogoskar.is
s. 552-4910.

til sölu



Peugeot 308 Active

Nýskráður 12/2014, ekinn 2 þús.km, bensín, sjálfskiptur, 7" snertiskjár, fjarlægðarskynjarar, bluetooth handfrjáls búnaður, LED dagljós, þokuljós að framan, álfelgur.

Verð kr. 3.390.000



Bílaþjónustunum • Eirhöfða 11 • Sími 551 7171 • notadir.bernhard.is

til sölu

Land Rover Range Rover Supercharged



Árg '06 ek.144þús.
Sjálfskiptur.
4197cc. 397hð.
Topplúga.
Verð 3.890.000.-
Rnr.311449

BÍLAHÖLLIN
S: 567-4949

Bíldshöfða 5
www.bilahollin.is



HÖFÐABÍLAR
577 4747

Heitt
á könnunni

Opíð alla helgina
frá 11:00-16:00

Þú gerir ekki betri kaup!

- Allir bílarnir ástandskoðaðir hjá Frumherji
- Bílar í toppstandi.



SUZUKI Swift.

Árgerð 2012, ekinn 128 Þ.KM, bensín, 5 girar.
Verð 1.590.000. Rnr.110272.



VW Polo trendline.

Árgerð 2013, ekinn 107 Þ.KM, bensín, 5 girar.
Verð 1.390.000. Rnr.221396.



SUZUKI Grand vitara premium+ (cruise, a/c, álfelgur).

Árgerð 2011, ekinn 129 Þ.KM, bensín, 5 girar.
Verð 2.190.000. Rnr.210137.



NISSAN Qashqai+2 se.

Árgerð 2012, ekinn 79 Þ.KM, bensín, sjálfskiptur.
Verð 3.990.000. Rnr.110286.



HYUNDAI i10 gl.

Árgerð 2012, ekinn 93 Þ.KM, bensín, 5 girar.
Verð 1.090.000. Rnr.110285.



VW Golf blue motion.

Árgerð 2014, ekinn 54 Þ.KM, bensín, sjálfskiptur.
Verð 2.990.000. Rnr.110255.



NISSAN qashqai.

Árgerð 2015, ekinn 8 Þ.KM, dísel, 6 girar.
Verð 4.590.000. Nýr bíll. Rnr.221378.



SUZUKI Swift.

Árgerð 2012, ekinn 108 Þ.KM, bensín, sjálfskiptur.
Verð 1.690.000. Rnr.110278.



VW Polo trendline.

Árgerð 2014, ekinn 59 Þ.KM, dísel, 5 girar.
Verð 1.840.000. Rnr.221390.



NISSAN Qashqai se.

Árgerð 2011, ekinn 74 Þ.KM, bensín, sjálfskiptur.
Verð 3.290.000. Rnr.110254.



SKODA Octavia ambiente.

Árgerð 2012, ekinn 110 Þ.KM, dísel, 5 girar.
Verð 2.640.000. Rnr.110258.



SUZUKI Grand vitara premium+ (cruise, a/c, álfelgur).

Árgerð 2011, ekinn 124 Þ.KM, bensín, 5 girar.
Verð 2.290.000. Rnr.221410.

**STAÐGREIÐUM OG LÁNUM
ÚT Á: GULL, DEMANTA,
VÖNDUÐ ÚR OG MÁLVERK!**

Hringar, hálsmen, armbönd,
Rolex, Cartier, Patek Philippe o.fl.
Hringdu núna og fáðu tilboð þér
að kostnaðarlausu!
www.kaupumgull.is
Opíð mán - lau 11-17,
Kringlan - 3. hæð
(Hagkaupsmegin)

Upplýsingar í síma 661 7000

Sjónvarp

Sjónvarps/videoviðgerðir. Afsl. til elli/
óryrkja. Sækjum. Litsýn - Síðumúli 35.
- S. 552 7095.

Verslun



FIFTY DAYS OF PLAY
Bondage Tape
Fjötra límband
2.590,-kr
EROS
erotic store
www.eros.is
Lágmúli 7

HEILSA

Nudd

TANTRA NUDD

Ekta vígsla í leyndardóma Tantra með
Tantra nuddi. Einstæð upplifun fyrir
pör, konur og karla. 112 Rvk. S. 698
8301 www.tantra-temple.com

**SKÓLAR &
NÁMSKEIÐ**

Ökukennsla

Ökukennsla, aðstoð við endurtökupróf
og akstursmat. S. 893 1560 og 587
0102, Páll Andrésson.

HÚSNÆÐI

Húsnæði í boði

WWW.LEIGUHERBERGI.IS

Dalshraun 13 Hafnarfirði

Funahöfða 17a-19, Reykjavík

Smiðjuvegi 68-72 Kópavogi

VERÐ FRÁ 55.000 á mán. Rent a
room price from 55.000 kr. per
month.

gsm 777 1313

leiga@leiguherbergi.is

**TIL LEIGU AÐEINS Á
AÐEINS 950 KR FM!**

129 - 280 fm bíl með allt
að 10 m lofthæð, stórar
innkeyrsluhúðir, góð malbikuð
lóð, og greið aðkoma.

www.lundurfasteignir.is
S. 690 3031 / 661 7000

Atvinnuhúsnæði

**AUÐBREKKA -
VERSLUNARRYMI**

Til leigu 400fm verslunarymi á
jarðhæð við Auðbrekku. Innkeyrsludyr.
s. 897 9743

**HAFNARFJÖRÐUR
- SKRIFSTOFUR
- VINNUSTOFUR**

Nokkur 20 - 46 m2 rými laus eða að
losna í snyrtilegu húsnæði. Nánar á
www.leiga.webs.com s. 898 7820

GÓÐ FJÁRFESTING

Til sölu eða leigu mjög góð 50 m2
iðnaðarbil í Steinhellu 14, Hfn.
Fjölbreyttir möguleikar. Verð frá: 9,9
m S: 661-6800

Geymsluhúsnæði

GEYMSLUR.COM

Frá kr. 3990 hjá Ikea í Garðabæ og
Fiskislóð í Reykjavík. S. 555 3464

GEYMSLURTILLEIGU.IS

Nýjar sérhannað 300 geymslur,
stærðir 1,7-10 fm. Hausttilboð: Fyrsti
mánuðurinn frír. Aðgangur 24 tíma
sólarhrings, upphitað og vaktað.
Smiðjuvegur 4 Kópavogi. S: 4143000.

GEYMSLULAUSNIR.IS

Upphitað og vaktað geymslurými.
Verð frá 2900kr.mán. SÆKJUM OG
SENDUM. S: 615-5005

FYRSTI MÁNUÐUR FRÍR

WWW.GEYMSLAEITT.IS

Ög ódyrt eftir það. Stærðir 1 til 17 m2.
Nýtt, upphitað og vaktað. S: 564-6500

WWW.BUSLODAGEYMSLA.IS

Búslóðageymsla Olivers frá 3000 kr
mán. Langtímasamningur í boði. S.
567 4046 & 892 0808.

ATVINNA

Atvinna í boði



**MOSFELLSBAKARÍ -
MOSFELLSBÆ.**

Óskum eftir þjónustulunduðu,
hressu og samviskusömu fólki
til að vinna með okkur í verslun
okkar í Mosfellsbæ. Vinnutími
frá 12:00 - 18:30 virka daga eða
06:30 - 13:00. Umsækjendur
þurfa að tala góða íslensku.

Umsóknareyðublöð er hægt
að nálgast á netinu. Slóðin
er www.mosfellsbakari.is/
atvinnu-umsokn/

HOUSEKEEPERS

Apartment Hotel in 101 Reykjavík
seeks full time and part time
housekeepers. Please send
applications to: headhousekeeper@
apartmentk.is

Starfmenn vantar á
hjólbardaverkstæði Sólningar í
Kópavogi. Uppl. í s. 544 5012 eða
aegir@solning.is

Óskum eftir vönnum dekkjamanni
á hjólbardaverkstæði. Umsóknir á
staðnum eða í síma 568-3080 Barðinn
Skútuvogi 2

Atvinna óskast

**VANTAR PIG SMÍÐI,
MÚRARA EÐA
JÁRNABINDINGAMENN?**
Höfum á skrá menn sem óska
eftir mikilli vinnu. Geta hafið
stórf nú þegar.
Proventus starfsmannapjónusta
- Proventus.is S. 782-8800

Vanur smiður getur bætt við sig
verkefnum. Uppl. í s. 8645920

TILKYNNINGAR

Einkamál

Karlarmaður vill flengja stráka.
RauðaTorgið.is, s. 905-2000, augln.
nr 8339

Karlarmaður leitar ákaflega kynna
náinna kynna við karlmann.
RauðaTorgið.is, s. 905-2000, augln.
nr 8517.

Heitur karl vill hitta ákaflega heitan
karl. RauðaTorgið.is, s. 905-2000,
augln.nr 8862

Karlarmaður vill hitta karlmann með
nánið sambandi í huga. RauðaTorgið.
is, s. 905-2000, augln.nr 8378

ÍSLENDINGAR.EU

Nýr, frjálslýndur stefnumóta- og
samskiptavefur, mjög sérstakur,
sérniðinn að stefnumóta- og
samskiptamenningu Íslendinga.
Almenn samskipti, stefnumót,
makaleit, stundargaman, swingers
(makaskipti) - blogg, dagbækur,
hugrenningar, stöðufærslur - vefurinn
dekkar regnbogann. Líttu við. www.
islandingar.eu.

SKYNDIKYNNI? SÍMASEX?
RauðaTorgið.is

SMIÐIR - VERKAMENN - MÚRARAR

ERUM MEÐ VANA SMIÐI,
VERKAMENN, MÚRARA OG PÍPARA
SEM ERU KLÁRIR Í MIKLA VINNU.

HANDAFL EHF S. 777 2 333

Þjónustuauglýsingar

Sími 512 5407



Föndurlist
Föndur - Lista og Hannyrðavörur
Stærsta föndurverslun landsins
www.fondurlist.is ~ Holtagörðum ~ s. 553 1800

Eftirlitsmyndarvél fyrir sumarbústaði og heimili.

- Tekur venjulegt GSM SIM kort.
- Hægt að panta mynd eða hlusta svæði.
- SMS og MMS viðvörðun í síma og netf.
- Lætur vita ef rafmagn fer af og hiti breytist.
- Hægt er að tengja allt að 15 auka skynjara.
- Vöktun á heitum potti, raka, þrýstingi o.fl.
- Stýring á hita, kveikja ljós, renna í pottinn.

Uppl. í síma 699-6869 og rafeindir@internet.is



XPRENT
- hönnun og merkingar
PRENTUN | HÖNNUN | MERKINGAR | SKILTAGERÐ | XPRENT.IS
...og margt fleira
Sundaborg 1 - 104 Reykjavík - Sími: 777 2700 - xprent@xprent.is



EYJALIND
Sæti og varahlutir í
- Lyftara
- Vinnuvélar
- Vörubíla
- Bata
Vertu vinur okkar á Facebook
Sími: 517-8240 - Súðarvogur 20 - www.eyjaland.is

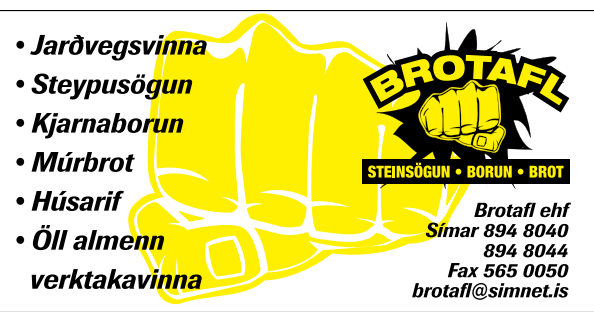

BROTAFL
STEINSÖGUN • BORUN • BROT
Brottafl ehf
Símar 894 8040
894 8044
Fax 565 0050
brottafl@simnet.is



VARAHLUTIR
Iveco • Benz • Man • Renault
Varahlutapjónusta
VÉLANAUST ehf
Álhella 4 • Símar 555 6670 • 860 1859 • www.velanaust.is



GRAFARVOGS
Hjólbardaviðgerðir
Smurpönnusta
Bremsur
Demparar
Rafgeymar
o.fl.
Gylfahlöt 3
Grafarvogi
Sími 567 4468
dekk@gummisteyppa.is



Rafstilling ehf
startarar - alternatorar - perur
viðgerðir - sala
hröð og góð þjónusta
Dugguvogi 23 - s: 5814991
rafstilling@rafstilling.is



Iveco
Viðgerðar- og varahlutapjónusta
VeiRás
Sími 555 6670 • www.veiras.is • Álhella 4 • Álhella 8



BLIKK
Rör • Tengiefni • Viftur • Loftræsting
Heildsala • Smásala
ishúsið ehf
Smiðjuvegur 4a, Græn gata, Kópavogur | 566 6000



Parketslípun
sólpallaslípun | parketlagnir
551 1309 / 690 5115
gofflist@gofflist.is | www.gofflist.is
99% RYKFRITT



BÍLAPJÓNUSTA BJARKA
alhliða bílaviðgerðir
Tímamantani s: 445 4540/697 4540
Viðarhöfði 2b 110 Reykjavík

fasteignir

**FYRIRTÆKJASALA
ÍSLANDS**

S: 773-4700

**Til sölu sérsverslun fyrir konur.**

Af sérstökum ástæðum er til sölu sérsverslun með þekkt vörumerki með fallegan kvenfatnað. Er í 155 fm húsnæði með góðri leigu. Gott verð og tækifæri. Uppl. í síma 773-4700 og oskar@atv.is

Óskar Mikaelsson, löggiltur fasteigna og fyrirtækjasali S. 773-4700

Eignasala.is

S: 420 6070 • LEIGUMIDLUN SUÐURNESJA • FASTEIGNASALA
Hafnargata 90, 230 Reykjanesbæ, www.eignasala.is
Julius M Steingrasson Lögg. Fasteigna, fyrirtækja og skiptisali

**Freyjuvellir 3****Fallegt einbýlishús á vinsælum stað í Keflavík.**

- 6 herbergja, 200m² einbýlishús í Keflavík.
- Vönduð eign, viðhaldslétt byggingarefni.
- Fallegur og sólríkur garður
- Verð kr. 46.000.000.-

EIGNAMÍÐLUN

Sala fasteigna frá
Elsta starfandi Fasteignasala landsins

1957**Neshagi 15 107 Reykjavík - Ris og kjallari**

OPIÐ HÚS
fimmtudaginn

Um er að ræða tvær íbúðir á þessum eftirsóttu stað. Annars vegar 3ja herbergja 79,7 fm kjallaraíbúð með sér inngangi. V. 31,6 m. Hins vegar 4ra herbergja risíbúð með suðursvölum og fallegu útsýni. V. 32,8 m. Íbúðirnar eru lausar til afhendingar.

Eignirnar verða sýndar fimmtudaginn 17. september milli kl. 17:15 og kl. 17:45. V. 31,6 og 32,8 m.

588 9090 · www.eignamidlun.is · Grensásvegi 11 · 108 Reykjavík

**FASTEIGNASALAN
SUND**

Fasteignasalan Sund - Sundagörðum 2 - 104 Reykjavík
www.fastisund.is • Jónas Örn Jónsson hdl. og lgf.

Blikaás 25 - 221 Hfn.

OPIÐ HÚS

Opið hús í dag á milli 17.30 og 18.00

Glæsileg efri hæð í litlu fjölbýli með sérinngangi. Þrjú herbergi, rúmgóð stofa og þvottahús innan íbúðar. Eftirsóttur staður og góð eign. Stærð 119 fm. V. 36,9m. Uppl. Gylfi S. 822-0700

**HRAUNHAMAR
FASTEIGNASALA**

Bæjarhrauni 10 - Hafnarfirði - Sími 520 7500 - www.hraunhamar.is

Lækjarfit - Einbýli - Gbæ.

Hraunhamar fasteignasala kynnir glæsilegt nýtt 251,8 fermetra nýtt einbýli á einni hæð með innbyggðum bílskúr vel staðsett við við Lækjarfit 11 í Garðabæ.

Húsið er byggt 2010 úr steypu og skiptist þannig : anddyr/forstofa, gestasnyrting, hol, gott eldhús, borðstofa, stofa, gangur, þrjú herbergi, baðherbergi, þvottahús, hjónaherbergi með fataherbergi og baðherbergi inn af, geymsla og bílskúr. Fallegar innréttingar og gólfefni. Verð 93 millj. Upplýsingar veitir Þorbjörn Helgi sölumaður gsm 8960058.

Svöluás - Hafnarfjörður - Einbýli

Hraunhamar fasteignasala kynnir glæsilegt 207 fermetra einbýli á einni hæð með innbyggðum tvöföldum bílskúr við Svöluás 36 í Hafnarfirði. Eignin er í mjög góðu ástandi með fallegum innréttingum og gólfefnum. Eignin skiptist í forstofu, hol, stofu, borðstofu, eldhús, gang, þrjú herbergi, sjónvarps-hol, baðherbergi, þvottahús, bílskúr og geymslu. Glæsilegur garður frábær staðsetning. Verð 58. millj.

Spóaás - Einbýli - Hf.**Frábær staðsetning v/ Ásland tjörnina**

Hraunhamar fasteignasala kynnir mjög gott 198,2 fermetra einbýli á einni hæð ásamt 43,7 fermetra bílskúr samtals um 241,9 fermetrar. Eignin er staðsett við grænt svæði á frábærum útsýnisstað við Ástjörnina í Hafnarfirði. Eignin skiptist í forstofu, baðherbergi, forstofuherbergi, hol, stofu, borðstofu, eldhús, sólstofu, gang, tvö herbergi, baðherbergi, hjónaherbergi, þvottahús, geymslu og bílskúr. Verð 69,5 millj

Magnús Emilsson Löggiltur fasteignasali.

atvinna

atvinna



**VIÐ LEITUM
AÐ BÍLSTJÓRA**

Sómi óskar eftir að ráða bílstjóra til starfa. Réttu manneskjan þarf að geta unnið sjálfstætt, verið í góðu formi, snyrtileg og stundvís.

Vinnutími er frá 5.00 til 11.00 alla virka daga og annan hvern laugardag.

Tekið er á móti umsóknum á staðnum eða á netfangið somi@somis.is.

Gilsbúð 9, 210 Garðabæ
sími 565 6000, www.somi.is



Ársalir - fasteignamiðlun - Ársalir - fasteignamiðlun

**Góður veitingastaður til sölu,
miðsvæðis á
Höfuðborgarsvæðinu.**

Hef til sölu góðan veitingastað með leyfi fyrir 330 manns.

Fastar og góðar tekjur af mat og vinsölu til ört vaxandi viðskiptamanna hóps. Reksturinn og húsnæðið, sem er 611m² eru hvorutveggja til sölu. Öll aðstaða til fyrirmyndar. Nánari upplýsingar eru aðeins veitta á skrifstofu Ársala.

Áhugasamir hafi samband: Ársalir ehf – fasteignamiðlun Engjateigi 5, 105- Reykjavík.



Björgvin Björgvinsson
Löggiltur fasteignasali. FÉLAG FASTEIGNASALA

Ábendingahnappinn má finna á
www.barnaheill.is



Barnaheill
Save the Children á Íslandi

Vissir þú að...
Ófærir börn hafa áhrif á börn.

**Leiðandi fyrirtæki á innréttinga-
markaði óskar eftir hönnuðum
í tímabundin verkefni.**

Helstu verkefni eru hönnun eldhúsinnréttinga fyrir einstaklinga og verktaða.

Umsóknir með upplýsingum um umsækjendur skal senda fyrir þriðjudaginn 22.09.2015. á box@frett.is

Öllum umsóknum verður svarað.

HAUST 2015

PEYSUDAGAR

20% afsláttur



COSMO
Kringlunni

Síðasti vetur var erfiður og ég náði engum sérstökum árangri sem voru vonbrigði.

Erla Ásgeirsdóttir, skíðakona

Erla er búin að fara á Ólympiuleikka og tvö heimsmeistaramót þrátt fyrir að vera aðeins 21 árs, en nú tekur námið við.



Fréttablaðið/Getty

Við gerum allt til að halda þeim

Landsliðið í alpagreinum var tilkynnt í gær, en skíðalandsliðið verður án Erlu Ásgeirsdóttur. Hún bætist í hóp fleiri efnilegra ungmenna sem leggja skíðin á hilluna eða fara í pásu. Enginn landsliðsþjálfari verður í vetur en framtíðin er samt björt með stelpurnar í hópnum.

Tómas Þór Þórðarson
tomas@365.is



ALPAGREINAR „Það er svona sitt af hverju sem olli því að ég tók þessa ákvörðun,“ segir Erla Ásgeirsdóttir, nú fyrrverandi landsliðskona í alpagreinum, í viðtali við Fréttablaðið. Þessi 21 árs gamla skíðakona var ekki í landsliðshópnum fyrir komandi vetur sem kynntur var af Skíðasambandinu í gær.

Í hópnum eru hinar þrjár gríðarlega efnilegu María Guðmundsdóttir, Freydis Halla Einarsdóttir og Helga María Vilhjálmssdóttir auk Sturlu Snæs Snorrasonar úr SKRR. Auk Erlu er enginn Einar Kristinn Kristgeirsson sem einnig ákvað að gefa ekki kost á sér vegna náms.

„Síðasti vetur var erfiður og ég náði

engum sérstökum árangri sem voru vonbrigði,“ segir Erla sem komst upphaflega ekki á Ólympiuleikana í Sotsjí 2014 en datt inn þegar María Guðmundsdóttir meiddist í aðdraganda leikanna.

„Stelpurnar fóru síðan allar hver í sína áttina og því gat skíðasambandið ekki búið upp á jafn flott verkefni og undanfarin ár. Mér fannst þetta ekki nógu spennandi og vildi þá frekar nýta árið í eitthvað annað og prófa eitthvað nýtt. Svo sjáum við bara til hvað gerist í framtíðinni,“ segir Erla sem hóf nám við HR í haust og lærir þar heilbrigðisverkfræði.

Verður mikil tilbreyting

Þar sem Freydis, María og Helga María verða allar í skíðaskólum í Bandaríkjunum og Noregi var ekki mikið að hafa upp úr því að vera í landsliðinu fyrir Erlu. Skíðasam-

bandið ákvað einnig að ráða ekki annan landsliðsþjálfara eftir að Fjalar Úlfarsson sagði starfi sínu lausu eftir síðasta tímabili.

„Við leitum að öðrum þjálfara eftir að Fjalar hætti en þegar við sáum í hvað stefndi með hópinn biðum við með að ráða mann,“ segir Jón Viðar Þorvaldsson, framkvæmdastjóri Skíðasambands Íslands, við Fréttablaðið. Annar þjálfari hefði haft lítið að gera með stelpurnar allar í skólum erlendis.

„Krakkarnir sem eru að koma upp eru mjög efnilegir en þau eru svo ung,“ segir Erla. „Það skiptir máli að æfa með mjög góðu skíðafólki. Það verður að vera samkeppni og félagskapur. Það er ekkert spennandi að vera bara ein.“

Erla er ekki alveg búin að leggja skíðin á hilluna, en hún ætlar að reyna að taka þátt í mótum hér heima

eins og hún getur með skólanum.

„Ég hef síðustu sex ár lagt mikið í þetta og ég mun sakna þess mjög mikið þó þetta hafi verið erfitt. Það verður erfitt að horfa upp á krakkana vera á fullu í þessu,“ segir Erla.

Áhyggjuefni

Á rétt rúmu ári eru fjórir landsliðsmenn búinir að leggja skíðin á hilluna eða gefa ekki kost á sér í landsliðið vegna ýmissa ástæðna. Þetta eru Ólympiufararnir Brynjar Jökull Guðmundsson og Einar Kristinn Kristgeirsson, María Guðmundsdóttir og nú Erla. María ákvað þó að byrja aftur og verður í landsliðshópnum í vetur.

„Auðvitað höfum við áhyggjur af þessu. Þetta er ekki góð þróun. En við erum í svipuðu umhverfi og annað íþróttafolk. Það er kostnaðarsamt að vera afreksmaður í íþróttum og fólk vill líka reyna að stunda nám sem er

erfitt með þessu,“ segir Jón Viðar Þorvaldsson, framkvæmdastjóri Skíðasambandsins.

„Það er lítið sem við getum gert til að breyta þessu á stuttum tíma en við erum með langtímamarkmið að efla hreyfinguna og styrkja grunninn. Það er samt erfitt fyrir okkur að bregðast snögg við einfaldlega vegna aðstæðna,“ segir Jón, sem vonast til að fleiri fari leið Mariú og hætti við að hætta.

„Það er ekki á hverjum degi sem við sjáum fólk koma til baka eins og Mariú en vonandi sjáum við þau sem flest aftur. Að sjálfsögðu gerum við svo allt til að halda þessum krökkum sem við erum með núna. Stelpurnar okkar eru ungar en reynslumiklar og stóðu sig frábærlega síðasta vetur. Framtíðin er mjög björt hjá þeim,“ segir Jón Viðar Þorvaldsson.

tomas@365.is

ERTU ÓUPPGÖTVAÐUR SNILLINGUR?

Senn líður að því að Ísland Got Talent hefjist á ný og við leitum að hæfileikaríku fólki á öllum aldri um land allt.

Skráning í áheyrnarprufur er hafin. Smelltu þér inn á www.stod2.is/talent



SÚPUKJÖTSTILBOÐ!

Í haustlægðunum er fátt betra en að sitja inni og njóta dýrindis kjötsúpu. Þú færð allt í súpuna á ótrúlegu verði í Iceland.



VERÐSPRENGJA
FYRSTUR KEMUR
FYRSTUR FÆR

699 kr.
kg.

Esja Gæðafæði
súpukjöt 1. flokkur

4 TONN
Í BOÐI

ESJA 
GÆÐAFÆÐI



Borgaðu með símanum á einfaldan og öruggan máta með Netgíró. Við sendum þér reikning í netbankann og þú færð allt að 14 daga vaxtalausán greiðslufrest. Skráðu þig á www.netgiro.is

 Netgíró
Betri leið til að borga

Úrval er breytilegt eftir verslunum. Allar vörurnar fást í Iceland, Engihjalla.



OPIÐ ALLAN SÓLARHRINGINN
ICELAND, ENGIHJALLA,
VESTURBERGI OG ARNARBAKKA

Iceland



Innilegar þakkir fyrir auðsýnda samúð og hlýhug við andlát og útför eiginkonu minnar, móður, tengdamóður, ömmu og langömmu,

Bryndísar Kjartansdóttir

Fífuseli 37,
Reykjavík.

Sérstakar þakkir til starfsfólks hjartadeildar Landspítalans fyrir góða umönnun og hlýju í hennar garð.

Karl Arason

Sigríður Sigurðardóttir

Kjartan B. Sigurðsson

Birgir Sigurðsson

Arnar Þór Ingólfsson

Ari Karlsson

Guðlaugur Karl Karlsson

barnabörn og barnabarnabörn.

Eiríkur Ingimagnsson

Unnur Erla Malmquist

Hildur Loftsdóttir

Unnur Sigurrún Kristleifsdóttir

Elfa Scheving Sigurðardóttir

Sigrún Ösp Sigurjónsdóttir

barnabörn og barnabarnabörn.

Star Wars-nördar hjartanlega velkomnir

Kvikmyndakviss á vegum RIFF verður á Lofti Hosteli í Bankastræti klukkan átta í kvöld.

„RIFF, Loft Hostel og Nexus halda kvikmyndakviss og þér er boðið!“ segir Berglind Sunna Stefánsdóttir, ein þeirra sem standa að baki heljarinnar kvikmyndakvissi þar sem þemað er Star Wars.

„Við erum að telja niður í RIFF-hátíðina og nýju Star Wars-myndina sem verður frumsýnd í lok árs,“ heldur hún áfram. Kvissió verður haldið á Lofti Hosteli í Bankastræti klukkan átta í kvöld, er liðakeppni og aðeins mega fjórir eða færri vera saman í liði.

„En þetta snýst um meira en Star Wars. Það verður líka spurt út í kvikmyndir almennt og almenn gleði við völd. Spurningahöfundar eru líka miklir fagmenn, en það eru þau Anna Ásthildur Thorsteinsson, verkefnastjóri hjá ÚTÓN og Star Wars-áðdáandi, og Björn Teitsson, kynningarfulltrúi Rauða krossins og kvikmynda- og spurningalúði.“

Berglind segist þó hvað spennust fyrir verðlaununum. „Meðal verðlauna eru hátíðarpassar á RIFF, klippikort á hátíðina og inneign í Nexus svo eitthvað sé nefnt. Fyrstu þrjú sætin fá verðlaun sem og eitt lið af handahófi, svo allir geti unnið.“

RIFF, Alþjóðleg kvikmyndahátíð í Reykjavík, hefst svo 24. september næstkomandi. olof@frettabladid.is



Berglind Sunna Stefánsdóttir er einn skipuleggjenda.



Star Wars: Episode III - Revenge of the Sith.



Ástkær eiginmaður minn, faðir okkar, tengdafaðir og afi,

Baldvín Gestsson

vélaverkfræðingur,

Álagranda 12, Reykjavík,

lést föstudaginn 11. september sl.

Útförin fer fram frá Neskirkju föstudaginn 18. september kl. 13.00.

Lotte Sophie Gestsson

Rúna Baldvinsdóttir

Karl Baldvinnsson

Dagný Baldvinsdóttir

Jóhann Þór Jóhannsson

Lára Helga Sveinsdóttir

Benedikt Sigurðsson

og barnabörn.



Ástkær móðir okkar, tengdamóðir, amma, langamma og langalangamma,

Hulda Ingibjörg Sigurbjörnsdóttir

áður til heimilis að

Skagfiröingabraut 37, Sauðárkróki,

sem lést þriðjudaginn 8. september

á Sjúkrahúsi Suðurlands, verður jarðsöngin

föstudaginn 18. september kl. 14.00

frá Sauðárkrókskirkju.

Dætur, tengdasynir, barnabörn, tengdabörn, barnabarnabörn og barnabarnabarnabarn.



Ástkær móðir okkar, tengdamóðir, amma og langamma,

Jóhanna Gíslína Vigfúsdóttir

frá Sólvangi,

Árskógsströnd,

lést mánudaginn 14. september á

dvalarheimilinu Hlið. Útför hennar fer

fram frá Stærri-Árskógskirkju laugardaginn

26. september kl. 14.00.

Bjarni H. Hjaltason

Bjarki V. Hjaltason

Elin Hjaltadóttir

Reynir G. Hjaltason

Vignir Hjaltason

Vigdís E. Hjaltadóttir

barnabörn, barnabarnabörn og aðrir aðstandendur.

Anna G. Sigurðardóttir

Helga Ó. Finnbogadóttir

Edda B. Kristinsdóttir

Guðmundur P. Jónsson



Elsku mamma okkar, tengdamamma, amma og langamma,

Sigríður Magnea Hermannsdóttir

Bárugötu 11,

Dalvík,

lést á Sjúkrahúsinu á Akureyri 9. september.

Útför hennar fer fram frá Dalvíkirkju

föstudaginn 18. september kl. 13.30.

Jóhanna Dagbjört Tómasdóttir

Hermann Jón Tómasson

Guðrún Hrönn Tómasdóttir

Birgir Ingvason

Bára Björnsdóttir

Brynjar Aðalsteinsson

barnabörn og barnabarnabörn.



Ástkær móðir okkar, tengdamóðir, amma og langamma,

Sólveig Geirsdóttir

frá Hallanda, Hraungerðishreppi,

Garðatorgi 7, Garðabæ,

lést fimmtudaginn 10. september á

Landspítalanum í Fossvogi.

Hún verður jarðsöngin frá Víðalínskirkju

föstudaginn 18. september kl. 13.

Ingimar Örn Ingimarsson

Geir Ingimarsson

Auður Ingimarsdóttir

Ella Kristín Karlsdóttir

Una Hannesdóttir

Ómar Hafsteinsson

barnabörn og barnabarnabörn.



Elskuleg eiginkona mín og móðir mín,

Ásthildur Alfreðsdóttir

Vesturströnd 6,

Seltjarnarnesi,

lést á líknardeild Landspítalans

mánudaginn 14. september. Þeim sem vilja

minnast hennar er bent á heimahjúkrun Karitas.

Þórhallur Birgir Jónsson

Gyða Þórhallsdóttir



Innilegar þakkir fyrir auðsýnda samúð og vinarhug við andlát og útför ástkærs eiginmanns, föður, tengdafaðir, afa og langafa,

Hauks Þormars Ingólfssonar

Sveighúsum 8.

Ágústa Eygló Óskarsdóttir

Jófríður Hauksdóttir

Gunnlaugur Magnús Hauksson

Ingólfur Jón Hauksson

Óskar Hauksson

Eygló Margrét Hauksdóttir

Kristinn Halldórsson

Anna María Gísladóttir

Sigrún María Eyjólfssdóttir

Guðlaugur Jónsson

barnabörn og barnabarnabörn.



Ástkær maður minn, faðir okkar, tengdafaðir, afi og langafi,

Jóhann Karl Bjarnason

Svarthömrur 68,

Reykjavík,

varð bráðkvaddur að heimili sínu

14. september. Útför hans fer fram

frá Grafarvogskirkju

miðvikudaginn 23. september kl. 15.00.

Álfhildur S. Jóhannsdóttir

Gunnar Þór Jóhannsson

Guðmundur I. Jóhannsson

Kristín Jóhannsdóttir

Bjarni Jóhann Jóhannsson

Jóna G. Ragnarsdóttir

barnabörn og barnabarnabörn.

Þórarinn Gunnarsson

Þóra Egilsdóttir

Sumarliði Kristmundsson

Ísak Jóhann Ólafsson



Eiginkona mín, móðir okkar, tengdamóðir og amma,

Inga Guðrún Gunnlaugsdóttir

sjúkraliði,

Viðihlið 10,

andaðist á dvalarheimilinu Grund

14. september sl. Útförin fer fram frá Fossvogskirkju

þriðjudaginn 22. september kl. 13.00.

Sigurjón Hreiðar Gestsson

Sigríður Sigurjónsdóttir

Gunnlaugur Sigurjónsson

Rúnar Sigurjónsson

Arney Eva, Inga Guðrún, Halla, Jón Hreiðar og Ragna Steinunn

Eiríkur Steingrímsson

Þórdís Arnardóttir

Kristín Loftsdóttir

HBO



Pú festist í dagskránni með okkur í vetur

FÁRÁNLEGA FLOTTUR PAKKI

365

365.is
Sími 1817

Með Skemmtipakkanum fylgja sex sjónvarpsstöðvar. Spennandi íslenskir og erlendir þættir, kvikmyndir og vandað talsett barnaefni. Að auki fá áskrifendur internet, heimasíma, Stöð 2 Marabon og aðild að Vild.* **Með því að greiða 3.990 kr. aukalega færðu endalaust tal og 10 GB í GSM.**



SKEMMTIPAKKINN



9.290 kr.

Aðeins 310 kr. á dag

*20 GB í interneti og 100 mín. í heimasíma á 0 kr. Greitt er 9,7 kr. upphafsgjald þegar hringt er úr heimasíma. Nánari upplýsingar á 365.is

©2015 Home Box Office, Inc. All rights reserved. HBO® and all related programs are the property of Home Box Office, Inc.

VEÐUR & MYNDASÖGUR

Veðurspá Fimmtudagur

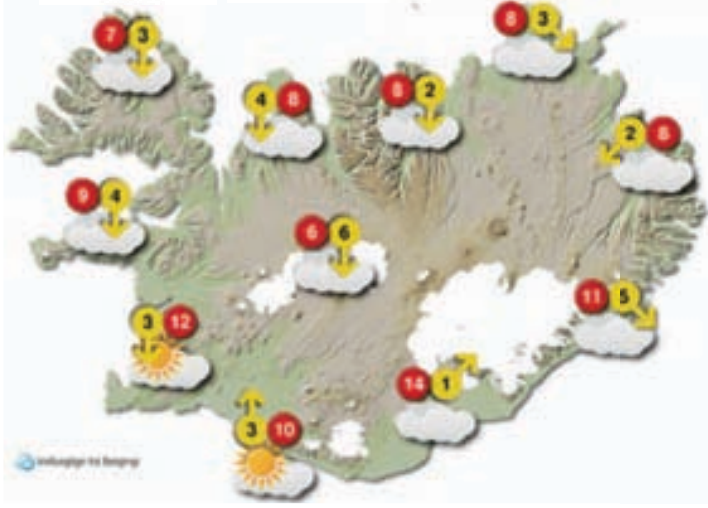

Í dag, fimmtudag, er gert ráð fyrir hægri norðanátt og lítils háttar vætu á Norður- og Austurlandi, en annars yfirleitt bjartviðri. Áfram fremur hlýtt.

Föstudagur

Reykjavík	Ísafjörður	Akureyri
9°	8°	6°
→ 1	↑ 3	↖ 1
Egilsstaðir	Kirkjubæjarkl.	Hveravellir
10°	12°	6°
↙ 1	← 1	↑ 2

Laugardagur

Reykjavík	Ísafjörður	Akureyri
10°	7°	10°
↖ 15	↖ 9	↖ 5
Egilsstaðir	Kirkjubæjarkl.	Hveravellir
8°	10°	5°
↑ 9	↖ 9	↖ 13

Prautir

Krossgáta

- LÁRÉTT**
 2. strit
 6. umhverfis
 8. skordýr
 9. lærdómur
 11. samtök
 12. gljái
 14. rífa
 16. í röð
 17. dýrahljóð
 18. eldsneyti
 20. ólæti
 21. frumeind

- LÓÐRÉTT**
 1. erfíð
 3. frá
 4. gera
 5. óvandlega
 7. afsökun
 10. poka
 13. tala
 15. arða
 16. kerald
 19. holskrúfa

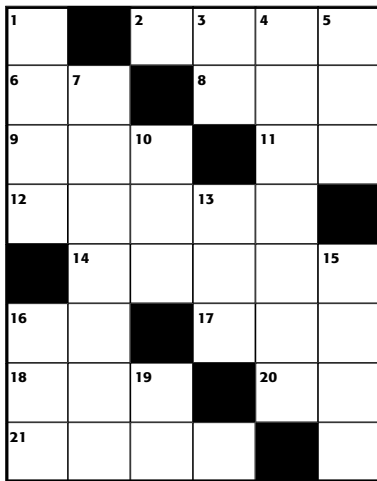

Mickey Adams (2.742) fann mjög óvanalega leið til að knésetja Viktor Laznicka (2.676) á Heimsbikarmótinu í skák í Bakú.



Hvítur á leik

25. **Kf2!** (Snjöll leið til að koma hróknum á h-línuna) 25...**Hf8** (25...Dc6 dugar ekki vegna 26. Be4 Dc7 27. Bxb7 Dxb7 28. Hh1) 26. **Hh1 f5** 27. **hxg6 hxg6** 28. **Dh7+ Kf7** 29. **Hh6** og Tékinn gafst upp.

www.skak.is: Og þá eru eftir 32 í Bakú.

Sudoku

LÉTT

9		3	7					1
	8	2	5					4
5			6	2	3	7		
4	1			2	5	9		
			3	7		6	1	
3	9						2	
			2	1	5			
8	4	9						
1			4	8		3		

MIDLUNGS

1	5			4		8		
2	3	6	9			1		7
		4			3			
4	2					1	6	
	9						5	
6	7					8		
			2	4		3		
3			5	6			7	
9			3					

ÞUNG

		7				2		
9	6	8					3	
			5	7	9	1		
		3	2			5		
1	6				5		7	
			4				6	
					9	8	6	
			7		1			
4								1

Prautin felst í því að fylla út í reitina þannig að í hverjum 3x3 reit birtist tölurnar 1-9. Í hverri níu reita línu, bæði lárétt og lóðrétt, birtast einnig tölurnar 1-9 og aldrei má tvítaka neina tölu í röðinni. Lausnin verður birt í næsta tölublaði Fréttablaðsins.

Lausn síðustu sudoku

9	6	4	1	2	5	7	3	8
8	2	1	6	3	7	9	4	5
3	7	5	4	8	9	1	2	6
4	9	2	5	1	8	6	7	3
7	8	6	3	9	2	5	1	4
5	1	3	7	6	4	8	9	2
2	4	7	8	5	1	3	6	9
6	5	9	2	7	3	4	8	1
1	3	8	9	4	6	2	5	7
1	2	5	6	4	7	9	3	8
6	7	3	2	9	8	4	5	1
9	4	8	1	3	5	2	6	7
3	6	2	4	7	1	5	8	9
5	8	7	9	6	3	1	2	4
4	9	1	5	8	2	3	7	6
8	3	9	7	2	4	6	1	5
2	1	4	8	5	6	7	9	3
7	5	6	3	1	9	8	4	2
8	4	1	5	3	9	2	7	6

Myndasögur

PONDUS



GELGJAN

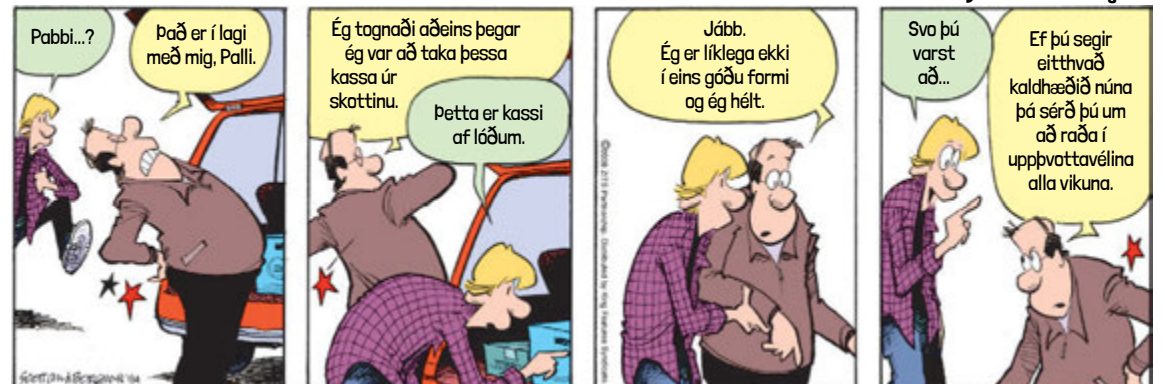

BARNALÁN



ERTU UPPISTANDARI?

Senn líður að því að Ísland Got Talent hefjist á ný og við leitum að hæfileikaríku fólki á öllum aldri um land allt.

ÍSLAND GOT TALENT

Skráning í áheyrnarprufur er hafin.
Smelltu þér inn á www.stod2.is/talent

AFMÆLIS VEISLA

FJÖRÐ HELDUR ÁFRAM • ÓTRÚLEG AFMÆLISVEISLA



1920x1080 FHD
ANTI-GLARE SKJÁR MED BLUELIGHT SHIELD!

KEMUR Í PREMUR LITUM

acer

E5-552

NÝJASTA KYNSLÓÐ FARTÖLVA

Ný kynslóð fartölva með 4ra kjarna Carrizo örgjörva, öflugra þráðlausu neti, enn hraðari SSHD harðdisk og TrueHarmony hljóðkerfi.

- AMD A10-8700P Quad Core 3.2GHz Turbo
- 8GB DDR3 1600MHz vinnsluminni
- 500GB SSHD og 8GB SSD Hybrid diskur
- 15.6" FHD LED Anti-Glare 1920x1080
- 8GB AMD R6 Carrizo DX12 skjákjarni
- 2.0 TrueHarmony Wide Range hljóðkerfi
- 1300Mbps WiFi MU-MIMO, BT 4.1, USB 3.0
- 720p Crystal Eye HD Skype vefmyndavél
- Windows 8.1 & Windows 10 Update!

129.900

FÆST Í 3 LITUM

3 LITIR



HEYRNARTÖL
HEYRNARTÖLIN SEM FÓLK HEFUR BESIÐ EFTIR ERU LENTT FRÁÐER HEYRNARTÖL MED KRISTALTÆRUM HLJÓM!
HEARING IS BELIEVING!

PORTAPRO
FERÐAHEYRNARTÖL

- Físlétt Ultra-ferðaheyrnartöl frá Koss
- Kristaltær 3D hljómur og þéttur bassi
- Oxygen-free copper og 15-25.000 Hz
- Opnir og þæginlegir eyrnapúðar
- Stíllanlegur þéttleiki á spöng
- Samanbrjótanleg fyrir fólk á ferðinni
- Fullkomin ferðapoki úr leðri fylgir!

9.990

MEÐ MIC OG SVARHNAPP 16.900



AFMÆLIS TILBOÐ
VERÐ ÁÐUR 29.900

Bluetooth

KÜRBISBT
2.0 HLJÓÐKERFI

- 60W RMS og 50Hz - 20kHz tónissvið
- Óflug 5.25" Aramid Fiber bassakeila
- Hárnákvæmur 1" tweeter úr silkí
- Drone FX tækni skilar kristaltærum hljómi
- Hammer Bass tækni fyrir meiri bassa
- BT 4.0, Stereo RCA og jack tengi
- Tengist þráðlaust við síma og fleiri tæki

24.900

NÝ KYNSLÓÐ - ENN ÖFLUGRI

17. September 2015 • Birt með fyrirvara um breytingar, innisáttavillur og myndabreytingar



QHD+ IPS
FJÖLSNERTSKJÁR MED 178° SÓNARHORN

80HE00JAMT

360°
SNÚNINGUR
360° SNÚNINGUR
360° SNÚNINGUR

YOGA3 PRO

- Intel Core M-5Y51 2.6GHz Turbo 4xHT
- 8GB DDR3 1600MHz vinnsluminni
- 256GB SSD ofur hraður diskur
- 13.3" QHD+ IPS fjölsnertiskjár 3200x1800
- Intel HD 5300 DX11 skjákjarni
- AccuType lykklaborð með baklýsingu
- 867Mbps WiFi AC, BT 4.0, USB 3.0
- Glæný rafhlöðutækni allt að 7 tímar
- Windows 8.1 & Windows 10 Update!

199.900

EIN SÚ ALLRA FLOTTASTA!



AFMÆLIS TILBOÐ
VERÐ ÁÐUR 249.900

2015

64GB TYPE-C
MACBOOK 12" MINNISLYKILL 19.900

PÚ FERÐ
MACBOOK 12" MINNISLYKILL 19.900

MacBook
12" RETINA 256GB

- Intel Core M Dual Core 2.4GHz Turbo
- 8GB DDR3 1600MHz vinnsluminni
- 256GB SSD PCIe Flash - 60% hraðari
- 12.1" IPS Retina 2304x1440 skjár
- 867Mbps WiFi AC, BT 4.0 og USB 3.1
- Li-Polymer rafhlaða allt að 10 tímar
- Apple OS X Yosemite stýrikerfi

239.900

MEÐ 512GB AÐEINS 299.900



AFMÆLIS TILBOÐ
VERÐ ÁÐUR 24.900

Wi-Fi
WIRELAUS

A3
PRENTADU
LJÓSMYNDIRNAR
A3 STÆRÐ

J4120DW
WIFI A4/A3 FJÖLNOTATÆKI

Ótrúlegt þráðlaust undratæki frá Brother sem skannar, ljósritar og prentar hágæða ljósmyndir í allt að A3 stærð, rammalaust.

- Hágæða þráðlaust A4 lita fjölnotatæki
- Prentar allt að 18 bls/mín, 16 bls/mín í lit
- 4 hagkvæm hylki, fánleg allt að 1200 bls
- 6000x1200 dpi prentari og 2400 dpi skanni
- 150 bls A4 bakki og A3 bak-matari
- Duplex sjálfvirk tvíhliða prentun, 6bls/mín
- 4.5cm lita snertiskjár fyrir allar aðgerðir
- Þráðlaust WIFI / Airprint / Cloud Print
- USB 2.0 tengi, PC, MAC og LINUX

19.900

HIN FULLKOMNI PRENTARI!



ACER ICONIA
Ný kynslóð smáttáskrá og þynni spjalddröng frá Acer með 7" IPS HD tilíska. Hlaða með Zero Air Gap og Anti-fingerprint tækni!

B1-750

19.900

7" SPJALDTÖLVA



360° TYPE-C
USB MINNISLYKILL SEM EINNIG ER MEÐ VENJULEGU USB 3.0 TENGI!

VERÐ FRÁ 9.990

PRJÁR STÆRÐIR
16GB, 32GB, 64GB

C80 MINNISLYKILL



HV100

11.900

1TB FERÐAFLAKKARI



HÁGÆÐA LEIKJASTÓLAR
EINSTAKLEGA ÞÆGLÆGIR STÓLAR SEM HENTA VEL FYRIR ÞÁ SEM SITJA LENGU VIÐ TÖLVUNA!

ENZO

34.900

4 LITIR

LEIKJASTÓLAR

OPNUNARTÍMAR

Virka daga
10:00 - 18:30

Laugardaga
11:00 - 16:00

TÖLVUTEK

Reykjavík • Hallarmúla 2 • 563 6900 | Akureyri • Undirhlíð 2 • 430 6900





300 kr.
verðlækkun

1.198
kr. ks.

Prince Polo
32 stk. í kassa
Verð áður 1.498 kr.



359
kr. stk.

Toblerone, 200 g

NÝ UPPSKERA
Beint frá Kaliforníu



895
kr. kg

Vínber, græn og rauð

NÝBAKAÐ!



169
kr. stk.

BÓNUS Baguette



198
kr. pk.

Poco Loco Tortillakökur
4 stk. stórar eða 8 stk. litlar



80 kr.
verðlækkun

399
kr. stk.

BÓNUS Scrubstone
Verð áður 479 kr.



718
kr. pk.

BÓNUS Salernispappír, 9 rúllur
Verð áður 798 kr.

80 kr.
verðlækkun

2250
blöð í pakkanum



259
kr. stk.

BÓNUS Heilkornabrauð 770 g



259
kr. 4 stk.

BÓNUS Kringlur
4 stk. í poka

NÝBAKAÐ!



298
kr. 450 g

Euro Shopper Tortilla Chips
450 g, 2 tegundir



359
kr. 500g.

Euro Shopper Kaffi, 500 g



79
kr. 400 g

Euro Shopper Tómatar
400 g, 2 tegundir



79
kr. 420 g

Euro Shopper Bakaðar baunir 420 g



98
kr. 1 l.

Euro Shopper Eplasafi, 1 l
Trönuberjasafi, 1 L





698
kr. kg

BÓNUS
Grísahakk, ferskt



1.698
kr. kg

BÓNUS Ungnautahakk
Íslenskt - 8-12% fita

NÝTT ÍSLENSKT KJÖT Á GÓÐU VERÐI Í BÓNUS



298
kr. kg

Kjarnafæði
Lambahjörtu og lambalifur
af nýslátruðu, ferskt



1.579
kr. kg

Íslandslamb Lambalæri
af nýslátruðu, ferskt, sérskorið



2.098
kr. kg

Íslandslamb Lambahryggur,
hálfur lundapartur, ferskur



1.898
kr. kg

Kjörfugl
Kjúklingabringur

659
kr. kg

Kjarnafæði Súpukjöt
haustslátrun 2014, frosið



Hauptslátrun
2014

ÓDÝR PIZZUVEISLA



259
kr. 400 g

Pizzadeig, 400 g



398
kr. pk.

BÓNUS Pepperoni, 153 g



198
kr. pk.

BÓNUS Samlokuskinka, 237 g

MENNING



Jón Páll Eyjólfsson leikstjóri og hans fólk frumsýna annað kvöld. Fréttablaðið/Ernir

Áminning um ábyrgðina sem fylgir því að vera manneskja

Annað kvöld frumsýnir Leikfélag Akureyrar Býr Íslendingur hér? Jón Páll Eyjólfsson er leikstjóri sýningarinnar sem hann segir eiga óþægilega sterkt sambandi inn í samtímann.

Annað kvöld frumsýnir Leikfélag Akureyrar leikgerð Þórarins Eyfjörð, Býr Íslendingur hér? En verkið er byggt á samnefndri bók Garðars Sverrissonar og Leifs Muller þar sem segir frá lífs- hlaupi Leifs sem hélt ungur maður til náms í Noregi. Þegar nasistar hernámu Noreg var Leifur svikinn í hendur Gestapó og sendur í Sachsenhausen sem voru alræmdar þrælkunar- og útrýmingar- búðir nasista.

Leikstjóri sýningarinnar er Jón Páll Eyjólfsson og hann segir að sviðsetningin sé önnur en var upprunalega í leikgerð Þórarins og að þau fari aðeins aðra leið að sögunni. „Við erum með tvo sögumenn sem eru Leifur eldri og yngri, sem Arnar Jónsson og Benedikt Karl Gröndal leika, en þeir hittast á sviðinu og segja okkur þessa sögu. Sýningin er einföld og tær enda er frásögn Leifs hispurslaus og einlæg.

Bakland helfararinnar og órarnir á bak við hana eru okkur þekktir. En þegar maður sviðsetur eitthvað í líkingu við þetta þarf vissulega að stíga varlega til jarðar. Sýningin og frásögn Leifs er náttúrulega í sambandi við umræðu síðustu vikna vegna þeirra barna, full- orðinna og gamalmenna sem eru að drukna í síki við virki Evrópu.“

Aðgreiningin lifir enn

Jón Páll bendir á að sýningin finni óneitanlega ákveðið samtímalegt sambandi þegar farið er að ræða virði lífs eins og er gert í dag. „Þá getum við vísað í dæmin þar sem skólaborðin í Þriðja ríkinu voru látin reikna raunverulegt virði manneskju. Þá var tekið inn í dæmið hvort viðkomandi væri þroskaheftur eða glæpamaður og hvað viðkomandi kostaði samfélagið. Um leið og við erum farin að reikna út virði manneskju út frá hagfræðilegum forsendum erum við stigin inn í heim vinnu- og útrýmingar- búðanna. Gleymum því ekki að þetta voru vinnubúðir sem Leifur var í og þar var búið að reikna út hagnaðinn af hverjum fanga, vinna hans var seld að frádregnum kostnaði við að reka hann og að viðbættum hagnaðinum af því að draga úr honum tennurnar þegar hann var dauður. Það er kannski gróft að segja það en innviðir hins kapitalíska samfélags hafa kannski aldrei birist jafn skýrt og í vinnubúðunum.

Við erum ennþá í útreikningunum og í þeim útreikningum virðist hörundslitur og fæðingarstaður skipta máli. Þarna erum við komin með hugmyndina um hina. Það erum við og svo eru aðrir. Þessir aðrir eru ekki manneskjur heldur reikningsdæmi. Það er grunnurinn í sýningunni. Við megum ekki gleyma ábyrgðinni sem fylgir því að vera manneskja.“

Ógnin nærð

Jón Páll segir að í raun sé alltaf verið að selja okkur að það sé einhver ógn ef við látum af þessari aðgreiningu. „Það er alltaf verið að tala við skriðdýrið í okkur og segja við það: Eflileiri koma hingað þá er minna handa þér. Fleiri flóttamenn þýða þynnri naglasúpu á elliheimilinu en það sem er merkilegt, og ég er hér að vísa í skopmynd Morgunblaðsins, er að það er samt naglasúpa á elliheimilinu en hún er bara þynnri. Hvað gerum við ekki fyrir auka súpuskammt? Þeir litu í hina áttina þegar aðrir voru beittir ofbeldi og þegar nasistarnir röðuðu fólki í ofnana og drógu úr því tennurnar. Ég veit að



Benedikt Karl Gröndal og Arnar Jónsson sem takast á við Leif Muller á yngri og eldri árum í leiksýningunni Býr Íslendingur hér?

ÞAD ER ALLTAF VERIÐ AÐ TALA VIÐ SKRIÐ- DÝRIÐ Í OKKUR OG SEGJA VIÐ ÞAD: EF FLEIRI KOMA HINGAÐ ÞÁ ER MINNA HANDA ÞÉR. FLEIRI FLÓTTAMENN ÞÝÐA ÞYNNRI NAGLASÚPU Á ELLI- HEIMILINU.

þetta er ansi brjáláð en þeim mun meira sem maður er inni í þessum heimi, þeim mun betur áttar maður á sig á því hvar linurnar liggja.“

Margt óuppgeft

Það er margt sem Íslendingar eigi óuppgeft varðandi heimsstyrjöldina og þann tíma í íslensku sögu, segir Jón Páll. „Hvers vegna tölum við hér til að mynda um blessað stríðið en ræðum ekki um þá flóttamenn sem var vísað frá fyrir stríðið. Það voru Þjóðverjar hér sem voru sendir úr landi þegar stríðið braust út. Hvernig þeim gekk að komast aftur heim til Íslands versus það hvernig þeim Íslendingum vegnaði sem hlutu dóma fyrir stríðsglæpi en slíkir einstaklingar fengu ríkisborgararétt hér á

landi eftir stríð. Ólafur Pétursson er gott dæmi um þetta. Hann var maður sem framseldi og sveik fólk í Noregi í hendur nasista, þar á meðal líkast til Leif Muller, en þetta fólk endaði í dauðabúðum í Þýskalandi. Ólafur hlaut dóm fyrir þetta í Noregi en var svo framseldur til Íslands að beiðni íslenska ríkisins og Leifur mátti búa við það að mæta þessum manni sem frjálsum manni á götum Reykjavíkur.

Egill Holmboe sem sat í ríkisstjórn Quislings fékk einnig ríkisborgararétt hér og fór síðan að starfa hjá hinu opinbera. Ólafur Pétursson var líka einn af þeim sem áttu þátt í átökunum á Austurvelli 1949 þegar við göngum í NATO en þá fór hann fyrir hvítlidunum og gekk vasklega fram eins og það var orðað. Þegar mál Ólafs var rífað upp í Þjóðviljanum var farið í mál við blaðið fyrir að birta dómsskjölin frá Noregi en þáverandi utanríkisráðherra, Bjarni Benediktsson, óskaði eftir því að málinu ekki um þá flóttamenn sem voru vísað frá fyrir stríðið. Það voru Þjóðverjar hér sem voru sendir úr landi þegar stríðið braust út. Hvernig þeim gekk að komast aftur heim til Íslands versus það hvernig þeim Íslendingum vegnaði sem hlutu dóma fyrir stríðsglæpi en slíkir einstaklingar fengu ríkisborgararétt hér á

Leifar þessarar hugsunar búa enn í íslensku samfélagi og hún gýs upp nú þegar hundruð þúsunda vilja freista þess að ná til lífs á lekum bát. Orðræðan er: Ég vildi að við gætum hjálpað en við getum það bara ekki af því að þá verður minna fyrir okkur hin. Sýningin er áminning um ábyrgðina sem fylgir því að vera manneskja.“

magnus@frettabladid.is

VÉLASÝNING

17. 18. og 19. september frá kl. 10-17

Kaffi á könnunni



Sýndar verða vélar frá Robland og allt það sem við höfum upp á að bjóða í þjónustu við tréiðnaðinn.

Starfsmenn frá Robland verksmiðjunni verða á staðnum.

Röggi ehf.

Smiðshöfða 12, 110 Reykjavík • S: 5868000 • www.roggi.is

TILBOÐ

Upphengt IDO salerni með hæglokandi setu, Geberit kassi og spjald.

49.900 kr.
Verð áður 61.798 kr.



Gæði, þjónusta, ábyrgð - það er Tengi
Ópið virka daga frá kl. 8-18 og laugardaga kl. 10-15

Smiðjuvegi 76 • Kópavogi • Sími 414 1000
Baldursnesi 6 • Akureyri • Sími 414 1050
www.tengi.is • tengi@tengi.is

TENGI

GÖNGUSKÓDAGAR

TIL MÁNUDAGS

20%
AFSLÁTTUR



MFS (Memory Foam)
veitir aukin þægindi.

DIGA fix styður vel
við hælinn.

Vibram sólar fyrir
aukið öryggi.

Sérlega góður
ökklastuðningur.

Vatnsvarið vandað
Nubuck leður.

Gúmmírönd sem
ver yfirleðrið.

MEINDL ISLAND GÖNGUSKÓRNIR HAFA FENGIST Í ÚTILÍF Í ÁRATUGI
OG HAFA REYNST AFAR VEL VIÐ ÍSLENSKAR AÐSTÆÐUR,
ENDA NEFNDIR EFTIR ÍSLANDI. ÞEIR ERU, ÁSAMT ÖÐRUM
GÖNGUSKÓM, Á 20% AFSLÆTTI TIL MÁNUDAGS.

MEINDL
Shoes For Actives

ÚTILÍF

síðan 1974

GLÆSIBÆ

KRINGLUNNI

SMÁRALIND

utilif.is

Piers Handling verður meðal gesta á RIFF

Stjórnendur frá kvikmyndahátíðunum í Cannes, Toronto, Tribeca og Feneyjum eru meðal þeirra sem sækja hátíðina heim en hún hefst þann 24. september næstkomandi.

Meðal gesta á RIFF, Alþjóðlegri kvikmyndahátíð í Reykjavík, verður Piers Handling, forstjóri Toronto-kvikmyndahátíðarinnar.

„Það er náttúrulega mikil heiður og gaman. Hann er náttúrulega búin að stýra Torontohátíðinni í mörg ár og það verður gaman að fá svona stórlax til landsins. Hann er svona þungavigtarmaður í heimi kvikmyndanna,“ segir Hrönn Marinósdóttir stjórnandi RIFF.

Handling bætist í hóp þeirra Arnauds Gourmelen sem er yfir flokknum Directors Fortnight á kvikmyndahátíðinni í Cannes, Frederiks Boyer, listræns stjórnanda Tribeca-hátíðarinnar en Boyer er formaður dómnefndar í aðalflokk RIFF í ár, og Helgu Stephensen sem er fyrrverandi stjórnandi Toronto International Film Festival og heiðursformaður RIFF en hún hefur sótt hverja RIFF hátíð frá upphafi. Verða því fulltrúar fjögurra af tíu stærstu kvikmyndahátíðum í heimi á RIFF í ár.

Af þessu tilefni hefur verið boðað til umræðna undir yfirskriftinni Að velja á kvikmyndahátíð og tekur Giorgio Cosetti, dagskrárstjóri RIFF og dagskrárstjóri Feneyjadaga á kvikmyndahátíðinni í Feneyjum, einnig þátt í umræðunum sem fara fram þann fyrsta október í Norræna húsinu og hefjast klukkan 12.00. Rætt verður um hlutverk og áhrif dagskrárstjóra á ferðalag kvikmynda um heiminn og hvaða þættir það eru sem móta það hlutverk.

Líkt og Fréttablaðið greindi frá verður kanadíski leikstjórninn David Cronenberg heiðursgestur hátíðarinnar í ár og verður marþónsýning á eldri hrollvekjum hans og einnig mun leikstjórninn sitja fyrir svörum í sérstöku meistaraspjalli. Annar heiðursgestur hátíðarinnar verður þýski leikstjórninn Margarethe Von Trotta og verða myndir hennar The Misplaced World, Rosenstrasse og Marianne and Julianne sýndar.

RIFF hefst þann 24. september næstkomandi og er hægt að kynna sér dagskrá hátíðarinnar nánar inn á Riff.is. Nóg verður um að vera og fjöldi fjölbreyttra viðburða. Í kvöld verður hitað upp fyrir hátíðina með kvikmyndakvissi, eða pub-quiz, á Lofti Hosteli og hefst það klukkan 20.00. gydaloa@frettabladid.is



ÞAÐ ER NÁTTÚRUGA MIKIL HEIÐUR OG GAMAN. HANN ER NÁTTÚRUGA BÚIN AÐ STÝRA TORONTOHÁTÍÐINI Í MÖRG ÁR OG ÞAÐ VERÐUR GAMAN AÐ FÁ SVONA STÓRLAX TIL LANDSINS. HANN ER SVONA ÞUNGA-VIGTARMAÐUR Í HEIMI KVIK-MYNDANNA.

Hrönn Marinósdóttir stjórnandi RIFF



Prestir verður heimsfrumsýnd í Toronto og Íslandsfrumsýnd á RIFF.

KVIKMYNDAHÁTÍÐIN Í TORONTO

- » Piers Handling hefur starfað sem forstjóri kvikmyndahátíðarinnar í Toronto frá árinu 1994.
- » Kvikmyndahátíðin í Toronto hefur verið haldin frá árinu 1976.
- » Hátíðin fer fram, líkt og nafnið gefur til kynna, í borginni Toronto í Kanada.
- » Í ár stendur hátíðin yfir frá 10. september til 20. september og er því í fullum gangi núna.
- » Sýndar eru yfir 300 kvikmyndir frá 60 löndum.
- » Kvikmyndin Prestir eftir Rúnar Rúnarsson verður heimsfrumsýnd á kvikmyndahátíðinni þann 20. september en hún verður Íslandsfrumsýnd á RIFF þann 30. september.
- » Einnig verður heimildarmyndin Sjóndeildarhringur eftir Friðrik Þór Friðriksson og Berg Bernburg, kvikmyndin Hrutar eftir Grím Hákonarson og sjónvarpþættirnir Ófærð sýnd á hátíðinni.

Frumskýningar



EVEREST

Spenna, drama og ævintýramynd
Hlutverk: Jake Gyllenhaal, Josh Brolin, Jason Clarke, Keira Knightley, Robin Wright og Sam Worthington.
Frumskýnd: 18. september
IMDb 7,8/10, Rotten Tomatoes 83%

Þriðja myndin um Englana hans Kalla?

Þær sögur fljúga nú fjöllum hærra að standi til að nýja Charlie's Angels mynd.

Myndirnar eru byggðar á samnefndum sjónvarpsþáttum sem sýndir voru á árunum 1976 til 1981. Með aðalhlutverk í myndunum fóru þær Lucy Liu, Cameron Diaz og Drew Barrymore.



Erlendir miðlar segja að viðræður standi yfir um að gera þriðju myndina, en sú síðasta kom út árið 2003 og sögur segja að leikkonan Elizabeth Banks sé orðuð við leikstjórastólinn en hún leikstýrði myndinni Pitch Perfect 2 sem kom út fyrr á árinu.

Mun Jon Snow snúa aftur?

Kit Harington, sem er best þekktur fyrir hlutverk sitt sem Jon Snow í Game of Thrones gerði aðdáendur sína heldur betur æsta á dögnum.



Harington var í viðtali við tímaritið Humo þar sem hann gaf í skyn mögulega endurkomu sína í þættina. Þættirnir eru byggðir á samnefndum bókum og hafa notið gríðarlegra vinsælda um heim allan en leikarinn hefur farið með eitt af lykिलhlutverkunum í þáttunum þar til undir lok síðustu seríu.

Ertu komin með appið í símann ?

www.fasteignir.is

vísir

SAMSUNG

Gæði og glæsileiki

TILBOÐ



48" eða 55" Samsung 4K UltraHD sjónvarp með þráðlausu interneti

UE48JU6415 kr. 189.900.-
UE55JU6415 kr. 239.900.-



RB29FSRNDWW
Kælir - frystir
178 cm skápur. 192+98 ltr.
Blásturskældur og þarf aldrei að afþýða. Hvítur eða stál.
Kr. 109.900,-

RB31FERNCSS
Kælir - frystir
185 cm skápur. 208+98 ltr.
Blásturskældur og þarf aldrei að afþýða.
Kr. 129.900,-



WF70F5E4P4W
7 kg Þvottavél
· Kolalaus mótur með 10 ára ábyrgð
· 1400 snúningar
· Ecobubble
· Demantatromla
· Orkunotkun A+++
Kr. 89.900,-

DV70F5E0HGW
7 kg Þurrkari
· Varmdæla sem sparar orku
· Barkalaus
· Demantatromla
· Rakaskynjari
· Orkunotkun A+++
Kr. 119.900,-

TILBOÐ



43" Samsung SMART sjónvarp með þráðlausu interneti.

UE43J5505AK kr. 99.900.-

FYRIR HEIMILIN Í LANDINU

ORMSSON

LÁGMÚLA 8 · SÍMI 530 2800 · ormsson.is

SÍÐUMÚLA 9 · SÍMI 530 2900

ORMSSON KEFLAVÍK SÍMI 421 1535	ORMSSON ÞRISTUR-ÍSAFIRÐI SÍMI 456 4751	KS SAUÐÁRKRÓKI SÍMI 455 4500	SR BYGG SIGLUFIRÐI SÍMI 467 1559	ORMSSON AKUREYRI SÍMI 461 5000	ORMSSON HÚSAVÍK SÍMI 464 1515	ORMSSON VÍK-EGILSSTÖÐUM SÍMI 471 2038	ORMSSON PAN-NESKAUPSSTAÐ SÍMI 477 1900	ORMSSON ÁRVIRKINN-SELFOSSI SÍMI 480 1160	GEISLI VESTMANNAEYJUM SÍMI 481 3333	TÆKNIBORG BORGARNESI SÍMI 422 2211	OMNIS AKRANESI SÍMI 433 0300
--------------------------------------	--	------------------------------------	--	--------------------------------------	-------------------------------------	---	--	--	---	--	------------------------------------

SAMBÍÓIN NÁÐU Í SAMBÍÓ APPID ÞAÐ MARGBORGAR SIG

SÁLFRÆÐIPRILLER AF BESTU GERÐ

NEW YORK TIMES CHICAGO TRIBUNE
VARIETY VILLAGE VOICE
HITFIX WASHINGTON POST

PAUL DANO JOHN CUSACK
KNOCK KNOCK LOVE & MERCY

KEANU REEVES
KNOCK KNOCK ANA DE ARMAS LORENZO LIZZO

FRÁ PEIM SÖMU OG FÆRÐU OKKUR LOOPER
CINEMABLEND TRI-CITY HERALD
SELF/LESS

VACATION

NYJASTA MYND GUY RICHIE
LEIKSTJÓRA SNATCH OG SHERLOCK HOLMES
U.N.C.L.E.

NYJASTA MYND GUY RICHIE
LEIKSTJÓRA SNATCH OG SHERLOCK HOLMES
U.N.C.L.E.

NYJASTA MYND GUY RICHIE
LEIKSTJÓRA SNATCH OG SHERLOCK HOLMES
U.N.C.L.E.

SAMBÍÓIN ÁLFABAKKA		SAMBÍÓIN EGILSHÖLL	
KNOCK KNOCK	kl. 8 - 10:10	KNOCK KNOCK	kl. 5:30 - 8
KNOCK KNOCK VIP	kl. 5:50 - 8 - 10:20	SELF/LESS	kl. 5:30 - 10:20
LOVE & MERCY	kl. 8	THE MAN FROM U.N.C.L.E.	kl. 8 - 10:30
SELF/LESS	kl. 10:30	VACATION	kl. 5:50
THE MAN FROM U.N.C.L.E.	kl. 10:20		
VACATION	kl. 5:50 - 8	SAMBÍÓIN AKUREYRI	
MISSION: IMPOSSIBLE	kl. 10:20	KNOCK KNOCK	kl. 10:30
SKÓSVÉINARNIR	kl. 5:50	LOVE & MERCY	kl. 8
INSIDE OUT	kl. 5:50	THE TRANSPORTER REFUELED	kl. 10:30
		THE MAN FROM U.N.C.L.E.	kl. 8
SAMBÍÓIN KRINGLUNNI NÚMERUÐ SÆTI		VACATION	kl. 5:50
LOVE & MERCY	kl. 5:30 - 8 - 10:30	INSIDE OUT	kl. 5:50
THE MAN FROM U.N.C.L.E.	kl. 5:30 - 8 - 10:30	SAMBÍÓIN KEFLAVÍK	
MISSION: IMPOSSIBLE	kl. 8	KNOCK KNOCK	kl. 8 - 10:10
ANT-MAN	kl. 10:45	LOVE & MERCY	kl. 8
INSIDE OUT	kl. 5:50	MAZE RUNNER: SCORCH TRIALS	kl. 10:30

SMÁRA BÍÓ HÁSKÓLA BÍÓ

MAZE RUNNER SCORCH TRIALS

ZAC EFRON
WE ARE YOUR FRIENDS

VÖLUNDARHÚSIÐ VAR AÐENS UPPHAFIÐ

TRANSPORTER

NO ESCAPE

DR. OHNE GAZI-E ICE CUBE ME RINZ BI VILLA
STRAIGHT OUTTA COMPTON

Sýningartímar á eMiði.is og miði.is

LAUGARÁS BÍÓ

miði.is
Miðasala og nánari upplýsingar

MAZE RUNNER SCORCH TRIALS

NO ESCAPE

STRAIGHT OUTTA COMPTON

ABSOLUTELY ANYTHING

LAUGARÁSBÍÓ	Sýningartímar
MAZE RUNNER	6,9
NO ESCAPE	5:45, 8
STRAIGHT OUTTA COMPTON	10:15
ABSOLUTELY ANYTHING	5:30

Hvað? Hvenær? Hvar? Fimmtudagur

17. SEPTEMBER 2015

Tónlist

Hvað? King's Singers
Hvenær? 18.00
Hvar? Skálholtskirkja, Skálholti
Breski karlasextettinn heldur tónleika í Skálholtskirkju. Þeir munu snúa efnisskrá sína eftir hljómburði kirkjunnar og velja viðfangsefni að hluta til á staðnum. Miðaverð er 7.900 krónur.

Hvað? Páll Óskar og Monika
Hvenær? 19.30
Hvar? Café Flóran, Laugardal
Á efnisskránni eru ýmis lög sem Páll og Monika hafa spilað undanfarnin áratug auk þekktustu laga Palla í útsetningum fyrir hörpu. Um er að ræða tvenna tónleika og hefjast þeir seinni klukkan 21.30. Miðaverð er 2.900.

Hvað? Mozart og Beethoven
Hvenær? 19.30
Hvar? Eldborg, Hörpu
Sinfóníuhljómsveit Íslands leikur nokkur af dádustu verkum Mozarts og Beethovens. Stjórnandi er Matthew Halls og einleikari Robert Levin. Miðaverð frá 2.400 krónum.

Hvað? Styrktartónleikar Parkinsonsamtakanna
Hvenær? 20.00
Hvar? Gamla bíó, Ingólfsstræti 2a
Tónleikarnir eru haldnir til fjóröflunar fyrir Parkinsonsamtökin á Íslandi. Meðal þeir sem koma fram eru Eypór Ingi, Magni Ásgeirsson, Valdimar Guðmundsson, Stefánía Svavarsdóttir og sænski tónlistarmaðurinn Amit Paul. Miðaverð er 3.900 krónur.

Hvað? 24 Prelúdir
Hvenær? 20.00
Hvar? Hannesarholt, Grundarstíg 10
Nýtt verk eftir Nathan Hall í samvinnu við píanóleikarann Rose Lachman. Verkið stendur saman af 24 stuttum þáttum. Einnig verða flutt verk eftir Bach, Scriabin auk frum-

saminnna verka eftir Nathan Hall. Miðaverð er 1.800 krónur.

Hvað? Hamingjan og Úlfurinn, Jónas Sig og Héðinn Unnsteinsson
Hvenær? 20.00
Hvar? Salurinn tónlistarhús, Hamraborg 6
Tónlistarmaðurinn Jónas Sigurðsson ræðir um og leikur tónlist sína og Héðinn Unnsteinsson, höfundur skáldsögunnar Vertu úlfur gerir lífsorðunum 14 skil og fjallar um lífsreynslu sína og hamskipti. Miðaverð er 3.900 krónur.

Hvað? Þórdís Gerður og Sunna Friðjónsdóttir í Akranesvíta
Hvenær? 20.00
Hvar? Akranesvíti
Sellóleikarinn Þórdís Gerður Jónsdóttir og flautuleikarinn Sunna Friðjónsdóttir flytja spunadrifid tónverk innblásið af hljómburði Akranesvíta eftir Ástbjörgu Jónsdóttur. Fólki er bent á að mæta vel klætt þar sem kalt getur verið í vitanum.

Hvað? Ragga Gröndal & Guðmundur Pétursson
Hvenær? 21.00
Hvar? Mengi, Óðinsgötu 2
Tónlistarhjóni heimsækja Mengi á ný og flytja eigin tónlist í bland við klassíska standara úr smíðju Dukes Ellington og Scotts Walker. Miðaverð er 2.000 krónur.

Hvað? Jam Session
Hvenær? 21.00

Hvar? Gaukurinn, Tryggvagötu 22

Hvað? Dj Atli Kanill
Hvenær? 21.00
Hvar? BarAnanas, Klapparstíg 28

Hvað? Dj Styrmir Dansson
Hvenær? 21.00
Hvar? Boston, Laugavegi 28B

Hvað? Dja ThaDarkStranger
Hvenær? 21.00
Hvar? Bravó, Laugavegi 22

Hvað? Glacier Mafia Showcase
Hvenær? 21.00
Hvar? Prikið, Bankastræti 12

Hvað? Ingó Veðurgúð
Hvenær? 21.00
Hvar? Austur, Austurstræti 7

Pub-Quiz

Hvað? RIFF Film Pub Quiz: Star Wars
Hvenær? 20.00
Hvar? Loft Hostel, Bankastræti 7
Pema pöbbkvissins er Star Wars en einnig verður spurt almennt út í kvikmyndir. Spurningahöfundar eru Anna Ásthildur Thorsteinsson og Björn Teitsson.

Sýningar

Hvað? Frami
Hvenær? 20.30
Hvar? Tjarnarbíó, Tjarnargötu 12
Sviðsverk Björns Leós Brynjarssonar sem fjallar um þrá listamanns eftir velgengi í nútímanum og baráttu hans við eigin fantasíur og þráhyggjur. Miðaverð er 2.900 krónur.

Uppistand

Hvað? Proskastríðið
Hvenær? 21.00
Hvar? Café Rósenberg, Klapparstíg 25-27
Uppistand Hugleiks Dagssonar sem vinnur gegn eigin vanþroska með því að ræða mikilvæg málefni á borð við rasísma, Tinder og glútenþól. Snjólaug Lúðvíksdóttir hitar upp. Miðaverð 1.000 krónur.

Hvað? Iceland Comedy Festival
Hvenær? 21.30

Hugleikur Dagsson verður með uppistand á Café Rósenberg í kvöld.



Ragnheiður Gröndal tekur lagið á styrktartónleikum Parkinsonsamtakanna og heldur tónleika í Mengi síðar í kvöld. Fréttablaðið/Vilhelm

Hvar? Bar 11, Hverfisgötu 18
Töfrakvöld Comedy Klúbbsins. Jón Víðis, Einar Einstaki, Gunnar Kr. Sigurjónsson og Pétur Þorsteinsson sýna listir sínar ásamt Gunnari Hrafn Jónssyni grínista. Miðaverð 1.500 krónur.

Fyrirlestrar

Hvað? Kyngervi og kynhneigð í Búlgariu eftir fall Sovétríkjanna
Hvenær? 12.00
Hvar? Fyrirlestrasalur Þjóðminjasafns Íslands
Búlgarski félagsfræðingurinn Shaban Darakchi flytur fyrirlesturinn, sem er

EKKI MISSA AF

RIFF kvikmyndakvissi á Lofti Hosteli, Bankastræti 7 kl. 20.00
Spurt út í Star Wars og almennt um kvikmyndir.

hinn fyrsti á hádegisfyrirlestraröð RÍKK. Fyrirlesturinn er fluttur á ensku, er öllum opinn og aðgangur er ókeypis.

Hvað? Eiríks saga víðförla í miðaldahandritum
Hvenær? 16.30
Hvar? Askja, Sturlugötu 7
Kolbrún Haraldsdóttir, handritafræðingur og fræðimaður við háskólann í Erlang, flytur fyrirlesturinn sem fer fram í stofu 132. Allir velkomnir og aðgangur ókeypis.

Leiðsögn

Hvað? Leiðsögn um sýninguna Rýmispræði
Hvenær? 12.15
Hvar? Ketilhús, Listasafnið á Akureyri
Leiðsögn um sýningu Ragnheiðar Bjarkar Þórsdóttur, Rýmispræðir. Ragnheiður og Hlynur Hallsson, safnstjóri safnsins, taka á móti gestum. Aðgangur er ókeypis.

KVIKMYND EFTIR BALTASAR KORMÁK

JASON CLARKE JOSH BROLIN JOHN HAWKES ROBIN WRIGHT

EMILY WATSON KEIRA KNIGHTLEY SAM WORTHINGTON AND JAKE GYLLENHAAL

EVEREST

BYGGÐ Á ÓTRÚLEGRI SANNRI SÖGU



FORSALA HAFIN Á *midi.is*,  Miðil OG *SAMBIO.IS*

FRUMSÝND Á MORGUN



DAGSKRÁ

Fimmtudagur



21:55

LUCAN

Fyrri hluti spennandi breskrar framhaldsmyndar sem byggð er á sönnunum atburðum um lávarðinn Lucan sem lifði hátt en hvarf á dularfullan hátt árið 1974 eftir að hann var ákærður fyrir morð.

**FRÁBÆR
FIMMTUDAGUR**

Fáðu þér áskrift á **365.is**

365

19:50

MATARGLEÐI EVU

Það er klassískt þema hjá Evu Laufeyju. Létt og gott ítalskt salat, spaggetti Bolognese með hvítlauksbrauði og eplakakan hennar ömmu.



20:20

MASTERCHEF USA

Stórskemmtilegur matreiðsluþáttur með Gordon Ramsey í forgrunni þar sem áhugakokkar keppast um hylli dómnefndarinnar.



21:05

NCIS

Störgóðir spennuþættir sem fjalla um Leroy Jethro Gibbs og félagi hans í rannsóknardeild bandaríska sjóhersins.



22:00

WITCHES OF EAST END

Dulmagnaðir þættir um tvær systur sem lifað hafa eðlilegu lífi þar til móðir þeirra upplýsir systurnar um að þær séu í rauninni máttugar nornir.



20:10

BROADCHURCH

Magnþrunginn spennuþáttur sem fjallar um rannsókn á láti ungs drengs sem finnst í fjörunni í litlum smábæ.



19:00

HAPPILY N'EVER AFTER

Vonda stjúpan hennar Öskubusku nær völdum í Ævintýralandi og fær til liðs við sig tröll og nornir.

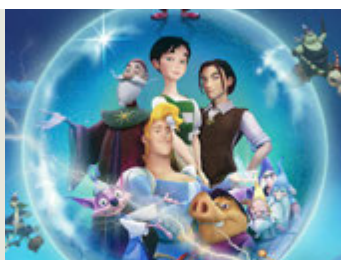

Allt þetta og meira til í Skemmtipakkanum á aðeins 310 kr. á dag.

Nánari upplýsingar á **365.is**

STÖÐ 2

07.00 Barnatími Stöðvar 2
07.40 iCarly
08.05 The Middle
08.30 Masterchef USA
09.15 Bold and the Beautiful
09.35 The Doctors
10.15 60 mínútur
11.00 Jamie's 30 Minute Meals
11.25 Heilsugengið
11.45 Á fullu gazi
12.05 Um land allt
12.35 Nágrannar
13.00 Austin Powers. The Spy Who Shagged Me
14.35 Ocean's Eleven
16.30 Ninja-skjaldböckurnar
16.55 iCarly
17.20 Bold and the Beautiful
17.40 Nágrannar
18.05 The Simpsons
18.30 Fréttir Stöðvar 2
18.47 Íþróttir
18.55 Ísland í dag.
19.25 Fóstbræður Fóstbræður eru mættir aftur til leiks. Leikstjóri er Ragnar Bragason.
19.50 Matargleði Evu Fróðleg og freistandi þáttaröð þar sem Eva Laufey Hermannsdóttir leggur ríka áherslu að elda góðan og fjölbreyttan mat frá grunni. Eva kennir á horfendum að töfra réttina fram á skemmtilegan hátt.
20.20 Masterchef USA
21.05 NCIS
21.50 Lucan
23.00 Death Row Stories
23.45 Rizzoli & Isles
00.30 The Third Eye
01.15 X Company
02.00 2 Days in New York
03.35 Riddick
05.30 Fréttir og Ísland í dag

Masterchef USA,
20.20



SPORT

07.30 Meistaradeildin
08.00 Meistaradeildin
08.30 Meistaradeildin
09.00 Olympiakos - Bayern Munchen
10.45 GNK Dinamo - Arsenal
12.30 Þróttur R. - Haukar
14.10 Ítölsku mörkin 2015/2016
14.40 Chelsea - Maccabi Tel-Aviv
16.25 Meistaradeildin
16.55 Bordeaux - Liverpool Bein útsending
19.00 Tottenham - Qarabag Bein útsending
21.05 FH - ÍBV
23.00 St. Etienne - Rosenborg
00.40 Roma - Barcelona

SPORT 2

10.00 Reading - Ipswich
11.45 Pepsímörkin 2015
13.20 Crystal Palace - Man. City
15.05 Football League Show 2015/16
15.35 WBA - Southampton
17.20 Premier League Review 2015
18.15 West Ham - Newcastle
20.00 Premier League World 2014/
20.30 Messan
21.55 Arsenal - Stoke
23.40 1001 Goals
00.35 Premier League World 2014/

GOLFSTÖÐIN

08.25 PGA Championship 2015
13.55 Golfing World 2015
14.45 European Tour 2015
17.45 2014 FedExCup Playoffs Official
18.35 Inside The PGA Tour 2015
19.00 PGA Tour 2015
23.00 Inside The PGA Tour 2015
23.25 This is the Presidents Cup

ÚTVARP

FM 88,5 XA-Rádió
FM 89,5 Retro
FM 90,1 Rás 2

FM 90,9 Gullbylgjan
FM 93,5 Rás 1
FM 95,7 FM957

STÖÐ 3

18.40 Glee
19.25 Last Man Standing
19.45 Cristela
20.10 Sirens
20.35 Witches of East End
21.20 Supernatural Áttunda þáttaröðin af yfirnáttúrulegu spennuþáttunum um Winchester-bræðurna sem halda ótrauðir áfram baráttu sinni við yfirnáttúrulegar furðuskepnur. Englar og djöflar eru hluti af daglegu lífi bræðranna og í fjórðu þáttaröðinni þurfa þeir einnig að gera upp nokkur mál sín á milli.
22.00 Grimm
22.45 In the Flesh
23.40 Cristela
00.05 Sirens
00.25 Witches of East End
01.10 Supernatural
01.50 Tónlistarmyndbönd frá Bravó

KRAKKASTÖÐIN



Dóra
könnuður,
08.00

07.00 Kalli á þakinu
07.25 Latibær
07.47 Stóri og Litli
08.00 Dóra könnuður
08.24 Mörgæsirnar frá Madagaskar
08.45 Doddi litli og Eyrnastór
08.55 Hókus Pókus
09.00 Áfram Diego, áfram!
09.24 Svampur Sveinsson
09.49 Tom and Jerry
09.55 UKI
10.00 Brunabílarinn
10.22 Lukku láki
10.47 Elías
11.00 Kalli á þakinu
11.25 Latibær
11.49 Stóri og Litli
12.00 Dóra könnuður
12.24 Mörgæsirnar frá Madagaskar
12.45 Doddi litli og Eyrnastór
12.55 Hókus Pókus
13.00 Áfram Diego, áfram!
13.24 Svampur Sveinsson
13.45 Tom and Jerry
13.55 UKI
14.00 Brunabílarinn
14.22 Lukku láki
14.47 Elías
15.00 Kalli á þakinu
15.25 Latibær
15.49 Stóri og Litli
16.00 Dóra könnuður
16.24 Mörgæsirnar frá Madagaskar
16.45 Doddi litli og Eyrnastór
16.55 Hókus Pókus
17.00 Áfram Diego, áfram!
17.24 Svampur Sveinsson
17.45 Tom and Jerry
17.55 UKI
18.00 Brunabílarinn
18.22 Lukku láki
18.47 Elías
19.00 Happily N'Ever

GULLSTÖÐIN

16.25 Strákarnir
16.55 Friends
17.20 The New Girl
17.45 Modern Family
18.05 How I Met Your Mother
18.30 Ally McBeal
19.20 Cold Feet
20.10 Broadchurch
21.00 Grey's Anatomy
21.45 The Sopranos
22.30 It's Always Sunny in Philadelp
22.50 Footballers' Wives
00.00 Ally McBeal
00.45 Cold Feet
01.35 Broadchurch
02.25 Tónlistarmyndbönd frá Bravó

BIÓSTÖÐIN

11.10 Journey to the Center of the Earth
12.45 The Armstrong Lie
14.50 Percy Jackson Sea of Monsters Spennandi ævintýramynd frá 2013 um táninginn Percy Jackson og vini hans. Í fyrstu myndinni komst Percy að því að hann er sonur sjávarguðsins Póseidons og þurfti að bjarga heiminum frá tortímingu. Núna halda vinirnir til skrimslahafsins og freista þess að finna hið gullna töfrateppi sem ógnvænlegur sjávardreki gætir. Þar með hefst ótrúleg ævintýraferð. Aðalhlutverkin leika Logan Lerman, Alexandra Daddario og Brandon T. Jackson.
16.35 Journey to the Center of the Earth
18.10 The Armstrong Lie
20.15 Percy Jackson Sea of Monsters
22.00 Insidious. Chapter 2 Spennutryllir frá 2013 sem fær hárin til að rísa. Lambert-fjölskyldan reynir komast að því hvers vegna illir andar ásækja hana. Aðalhlutverkin leika Patrick Wilson, Rose Byrne, Barbara Hershey og Ty Simpkins.
23.45 The Details
01.25 Europa Report
02.55 Insidious. Chapter 2

RÚV

16.40 Tónahlaup
17.20 Stundin okkar
17.45 Kungfú Panda
18.08 Sveppir
18.15 Táknálsfréttir
18.25 Drengjaskólinn
19.00 Fréttir
19.25 Íþróttir
19.30 Veður
19.35 Kastljós
20.15 Toppstöðin
21.05 Scott og Bailey
22.00 Tíufréttir
22.15 Veðurfréttir
22.20 EM stofa
22.35 Glæpahneigð
23.15 Poldark
00.15 Kastljós
00.55 Fréttir
01.10 Dagskrárlok

SKJÁREINN

06.00 Pepsi MAX tónlist
08.00 Everybody Loves Raymond
08.22 Dr. Phil
09.05 The Biggest Loser
09.46 The Biggest Loser
10.30 Pepsi MAX tónlist
12.50 Cheers
13.13 Dr. Phil
13.56 Odd Mom Out
14.18 America's Next Top Model
15.03 Survivor
16.37 Parks & Recreation
17.01 Playing House
17.23 Men at Work
17.46 Dr. Phil
18.28 The Tonight Show with Jimmy Fallon
19.11 The Late Late Show with James Corden
19.50 The Royal Family
20.15 Royal Pains
21.00 Agents of S.H.I.E.L.D.
21.45 Extant
22.30 The Tonight Show with Jimmy Fallon
23.10 The Late Late Show with James Corden
23.50 Scandal
00.30 Law & Order. Special Victims Unit
01.20 Secrets and Lies
02.05 Hannibal
02.50 Agents of S.H.I.E.L.D.
03.35 The Tonight Show with Jimmy Fallon
04.15 The Late Late Show with James Corden
04.55 Pepsi MAX tónlist

VERÐHRUN!

RÝMINGARSALA BÓKAÚTGEFENDA

OPIÐ ALLA DAGA FRÁ KL. 10-18 • MÖRKINNI 1

KOMDU
OG GERÐU
FRÁBÆR
KAUP!

MIKIÐ ÚRVAL

BÓKA Á 99 KR.



MATREIÐSLUBÆKUR:
ALDREI MEIRA ÚRVAL OG ALDREI BETRA VERÐ!

ALDREI MEIRA ÚRVAL AF BARNABÓKUM!



BÓKAPAKKAR
Á FRÁBÆRU VERÐI

OG NÚ ENN LÆGRA VERÐ!

ALLIR SEM VERSLA FÁ FRÍA BÓK!

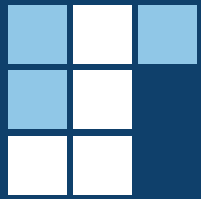



18. SEPTEMBER



LÍFIÐ

Já, jólin

eru handan við hornið

Auglýsingar um jólatónleika og jólahlaðborð dynja nú á Íslendingum, og það í miðjum september. Jólavertíðin byrjar sífellt fyrr og styttest í að hægt verði að kaupa hangikjöt í IKEA. Lífið ræddi við listamenn sem hafa tekið upp jólaplötur snemma á árinu og komst að því hvenær nákvæmlega jólin koma til landsins. Einn tónlistarmaður segir frá því að ræða Katrínar Jakobsdóttur hafi veitt honum innblástur að nýju jólalagi.



Undanfarin ár hefur jólavertíðin orðið sífellt lengri hér á landi. Í vikunni mátti heyrast fyrstu auglýsingarnar um jólatónleika ársins og er fjöldi fólks á leið í jólaferðir til útlanda, enda innan við hundrad dagar til jóla. Auglýsingar sem tengjast jólinum virðast fara í taugarnar á einhverjum, ef marka má viðbrögð á samfélagsmiðlum; sumum finnst verið að lengja jólin um of. En auðvitað eru aðrir sem eru hlynntir þessari þróun og vilja jólin sem fyrst.

Styttist í hangikjötið

Þeir sem vilja taka jólin snemma geta bráðlega gætt sér á hangikjöti í veitingastað IKEA. „Jólin hefjast 15. október hjá okkur,“ segir Þórarinn Ævarsson, framkvæmdastjóri IKEA, og heldur áfram: „Við erum löngu búin að plana jólin og alla uppsetninguna. Margar jólavörur eru komnar í hús og aðrar eru á leiðinni.“

IKEA hefur undanfarin ár verið einna fyrst með jólin hér á landi. „Þetta er bara stemning. Við erum með massífa dagskrá, bakstur í búðinni og mikla gleði. Til dæmis geta börn, og aðrir sem vilja, fengið mynd afsér með jólasveinunum. Það byrjar eftir sex vikur. Svo höldum við líka upp á Thanksgíving á veitingastaðnum okkar með kalkúni, sem er ótrúlega vinsælt.“ Þórarinn segir að enginn í IKEA fái nóg af jólinum, þrátt fyrir að þau byrji svona snemma í búðinni. „Nei, þetta er svo gaman. Er hægt að fá leiða á jólinum?“

Vilja ekki byrja of snemma

Eins og maður lærði á unga aldri er fólk ólíkt og með ólíkar áherslur. Sama á greinilega við um verslanir og verslunarmiðstöðvar. Jólin koma á mismunandi tíma í verslunarmiðstöðvar landsins. Hluti af jólaundirbúningi margra er að fara í Kringluna á adventunni. Þar á bæ er þess gætt að byrja ekki of snemma, segir Baldvina Snælaugsdóttir, markaðsstjóri Kringlunnar. „Við byrjum yfirleitt í kringum adventuna, kannski eitthvað aðeins fyrr. Við viljum ekki byrja of snemma og leggjum áherslu á að hafa bara dásamlegan desember. Það er hægur uppgangur hjá okkur í skreytingunum og svo fer allt á fullt eftir að við kveikjum á jólatrénu okkar á fyrsta sunnudegi adventu.“

Baldvina segir að mikið sé lagt upp úr því að fólk njóti þess að vera í Kringlunni fyrir jólin. „Við viljum að það sé eftirsóknarvert að koma til okkar og við vitum að það er stór hluti jólaundirbúnings margra að versla í Kringlunni. Við finnum líka fyrir því hvað margir njóta þess að taka þátt í pakkasöfnuninni okkar. Margar fjölskyldur kaupa alltaf eina aukagjöf sem fer til Mæðrastyrksnefndar. Það er nánast bara eins og að kaupa hangikjötið.“ Sem sagt, í Kringlunni er keppst við að byrja ekki of snemma, þó að kaupmenn sjálfir skreyti sínar búðir að vild.

Nóvember lykilmánuður

Í Smáralind er byrjað að skreyta í nóvember og segir Guðrún Margrét Örnólfsdóttir, markaðsstjóri Smáralindar, að það sé mikil vinna að skreyta stærstu verslunarmiðstöð landsins. „Okkur finnst mikilvægt að skreyta þetta fallega hús og hafa það hátíðlegt. Þetta er auðvitað margra vikna vinna, en er algjörlega þess virði. Byrjað er að skreyta húsið snemma í nóvember

og það er komin endanleg mynd á það í seinni hluta mánaðarins.“

Eins og í Kringlunni hafa kaupmennirnir sinn eigin hátt á skreytingum verslana sinna. Guðrún segir að mikil stemning verði í Smáralind í aðdraganda jólanna. „Við erum með reglulegar uppkomur alla adventuna. Hvort sem er fyrir börn eða fullorðna. Þetta eru mishátíðlegar uppkomur, en það verður mikið líf hjá okkur fyrir jólin.“

Beðið eftir jólatónleikum

Í Markaðnum, sem fylgdi Fréttablaðinu í gær, kemur fram að miðar á alla sex jólatónleika Baggalúts hafi selst upp á klukkustund. Gert er ráð fyrir að tónleikum sveitarinnar verði fjölgað talsvert, en í fyrra hélt hún þrettán tónleika og verður svipað upp á teningnum í ár, að sögn Garðars Þorsteins Guðgeirssonar, stjórnarformanns Baggalúts.

Ef marka má auglýsingar geta jóla-börn landsins valið úr fjölda tónleika. Ein reyndasta stjarna íslensku jólanna, Helga Möller söngkona, segist skilja vel að auglýsendur séu farnir að auglýsa fyrr. „Framboðið er orðið alveg ótrúlega mikið,“ segir hún en bætir við: „Margir fá sig fullsadda af auglýsingum vissra tónleika og það getur haft öfug áhrif. Þess vegna er oft gott að biða aðeins og koma með eitthvað nýtt og ferskt inn á markaðinn.“

Helga er sjálf að syngja á mörgum minni jólatónleikum í ár, auk jólahlaðborða og jólaballa. Hún kemur einnig fram á jólatónleikum Norðurljósa í Hofi á Akureyri.

Jólin að sumri til

Tónlistarmenn sem gefa út jólatónlist þurfa að

geta sett sig í jólagírinn á hinum ótrúlegustu tímum. Friðrik Ómar söngvari gefur út jólaplötur fyrir þessi jól og hefur verið að vinna í plötunni á árinu.

„Það hefur ekki verið mikið mál að setja sig í gírinn. Veðrið er búið að vera svo leiðinlegt,“ segir söngvarinn hlæjandi og heldur áfram: „Nei, auðvitað er þetta alltaf svolítið spes. Maður tengir lögin við stundir sem maður á um jólin og það getur verið skrítið að taka þau upp að sumri til. En það er annaðhvort þetta eða að taka plöturnar upp með árs fyrirvara.“

Friðrik segir hina ótrúlegustu hluti veita honum innblástur við að semja jólalög. Til dæmis ræða Katrínar Jakobsdóttur í eldhúsdagsumræðunum á þingi, fyrr í mánuðinum. „Ræðan hennar Kötú var svo frábær. Þegar ég heyrði ræðuna fór ég að semja. Lagið heitir Leiðin liggur heim og ég er ótrúlega ánægður með það.“

Byrjar að skreyta á adventunni

Ljóst er að jólin eru handan við hornið. Búast má við fleiri auglýsingum um jólatónleika, jólahlaðborð og allt sem tilheyrir jólaundirbúningnum. Jóla-skraut fer bráðum að sjást í verslunum landsins, hvort sem fólk líkar betur eða verr.

Segja má að jólastjarnan Helga Möller taki Kringluna á þetta, því hún byrjar að skreyta á fyrsta sunnudegi í adventu. „Ég fæ aldrei nóg af jólinum en þau hafa vissulega breyst með árunum. Í dag er ég ekki að þrifa upp um alla veggir og smákökubakstur er nánast horfinn úr mínu jólahaldi. Aðalástæðan er sú að fólk mitt er ekkert mikið fyrir þetta og flestar lenda þær á rassinum á mér. Eins skreyti ég ekki eins mikið lengur. Jólin hjá mér hafa líka lengi snúist um að syngja jólin inn í hjörtu fólks og það er mín besta jólaupplifun.“

Kjartan Atli Kjartansson
kjartanati@frettabladid.is



DEBENHAMS

20% AFSLÁTTUR

af BIOEFFECT EGF SERUM 15 ml



Dagana 17.-23. september



Kaupauki ef keyptar eru BIOEFFECT húðvörur fyrir 7.900 kr eða meira. *

* á meðan birgðir endast

www.bioeffect.is

 Finndu okkur á facebook

DEBENHAMS – SMÁRALIND
KONUR HERRAR BÖRN SNYRTIVÖRUR

Man ekki eftir að hafa sungið með Jessie J í Höllinni



Yrsa Ír Scheving trúð óvænt upp með þessari heimspektu poppprinsessu á tónleikum á þriðjudag. Hún segist sjálf mest hissa á þessu, þar sem hún þori allajafna ekki að syngja fyrir annað fólk.

Ég man eiginlega ekkert eftir þessu, ég var bara svífandi um á einhverju skýi," segir Yrsa Ír Scheving sem varð heimsfræg á Íslandi í kjölfar tónleika Jessie J sem fram fóru í Laugardalshöll á þriðjudag, þar sem söngkonan heimsfræga bauð Yrsu að syngja með sér vinsælt lag.

Það hnussar í Yrsu þegar hún er spurð hvort atriðið hafi verið fyrirfram planað. „Þetta var reyndar mjög

ÍSLENSKUR
GÓÐOSTUR
- GÓÐUR Á BRAUÐ -



5.500

MANNS MÆTTU Á
TÓNLEIKA JESSIE J
Á ÍSLANDI

Jessie J

hefur verið gríðarlega vinsæl síðan hún skaut fram á sjónarsviðið fyrir aðeins fjórum árum

Jessie J

er fyrsta konan í sögunni til að ná **6 lögum** AF SÖMU PLÖTUNNI INN Á **topp 10 lista**



Jessie J var ansi dugleg að ræða beint við áhorfendurna, sem fannst það ekki leiðinlegt.

Fréttablaðið/Anton Brink

fyndið, þarna var ég bara í ham. Þegar hún spurði salinn hvort einhver hefði verið áður á tónleikum, sagði ég já, án þess að hafa verið á tónleikum áður. Hún spurði mig þá hvar ég hefði séð hana og ég gat þá ekki sagt annað en á YouTube," útskýrir Yrsa og skellir upp úr. Í framhaldinu fékk hún míkrofóninn í hendurnar og hóf upp raust sína. „Jessie bara hætti að syngja, settist niður og horfði á mig á meðan ég söng. Þetta var sturlað.“

Yrsa segist ekki skilja hvað hafi gerst, hún hafi verið stjórf af stressi, en ekki var það að heyra á henni á myndbandi sem einn tónleikagesta tók upp og deildi á netinu. Ekki leið á löngu þar til það hafði farið um eins og eldur í sinu. „Ég syng ekki opinberlega, ég hef ekki þorað það, svo ég get eiginlega ekki útskýrt hvað gerðist þarna," segir Yrsa sem elskar að syngja, og syngur alla daga, endalaust.

„Ég elska Beyoncé, hún er mín hetja og ég syng mikið lög hennar," bendir Yrsa á, en segist hlusta mikið á Jessie J. „Hún er með svo magnaða rödd, tæknin er svo rosaleg hjá henni, og ég hef notað hana mikið til að æfa mig," segir þessi risandi stjarna, og skýtur að: „Ég vona bara að þetta verði upphafið að einhverju ævintýrlegu.“ gudrun@frettabladid.is



BARÁTTAN GEGN KRABBAMEINI

BLÁA FJÖÐRIN

Fjöður sem vegur þungt

[Kaupu Bláu fjöðrina – til stuðnings rannsóknum á bættri greiningu krabbameins.](#)

Blái naglinn og Landsspítalinn

Landssöfnunin Fjöður sem vegur þungt er samstarfsverkefni Bláa naglans og Erfða- og sameindalæknisfræðideildar Landspítalans til að byggja upp fullnægjandi aðstöðu til rannsókna á kjarnsýrum í líkamsvökva.

Mælingar á kjarnsýrum

Kjarnsýrur, bæði DNA og RNA, losna frá líffærum út í líkamsvökva. Magn kjarnsýranna og gerð þeirra endurspeglar heilsu einstaklingsins. Vonir eru bundnar við að nota megi mælingar á kjarnsýrum í blóði og þvagi til að skima fyrir margvíslegum sjúkdómum, til sjúkdómsgreininga og til að fylgja eftir meðferð. Vonir standa til að mögulegt verði að nota þessi próf í rannsóknaskyni til að berjast gegn krabbameini. Vitað er að stökkbreytingar í erfðaeftni meinsins valda sjúkdómum og þessar stökkbreytingar eru einmitt greinanlegar í líkamsvökva.

Með kaupum á Bláu fjöðrinni leggurðu þitt af mörkum til stuðnings rannsóknum á bættri greiningu krabbameins. Afrakstur landssöfnunarinnar verður notaður til kaupa á tækjum sem bæta greiningu krabbameins.

BLÁI
NAGLINN

Einelti er ógeð

Leggðu þitt af mörkum!

Einelti rænir mörg börn og unglina gleðinni sem þau ættu að njóta. **Á allra vörum** styrkir Erindi og uppbyggingu samskiptaseturs fyrir ungmenni sem glíma við einelti.

Með því að kaupa Á allra vörum-varasettið leggur þú þessu brýna málefni lið.

Varasettið fæst á yfir 150 sölustöðum um land allt. Nánar um sölustaði, átakið og starfsemi Erindis á aallravorum.is, erindi.is og facebook.com/aallravorum.is

#eineltieroged



Með því að kaupa Á allra vörum varasettið leggur þú þitt lið á vogarskálarnar í baráttunni gegn einelti.

benecos
náðfærni og fjölbreytni



Magnús og fjölskylda eru algjörar leikhúsrottur eins og hann kys að kalla það. Hann telur leikhúslíf á Íslandi ekki vera síðra en á Broadway í New York. Mynd/GVA

Eyðir hundruðum þúsunda í leikhús á ári

Magnús Skarphéðinsson kaupir 70 leikhúskort í Borgar- og Þjóðleikhúsið hvort um sig á hverju ári. Stór hluti kortanna fer til tilraunahóps Sálarrannsóknafélagsins en fjölskyldan notar nærri helminginn.

Ætli við förum ekki í leikhús nánast hverja helgi á veturna," segir Magnús Skarphéðinsson sem var að festa kaup á 50 leikhúskortum í Borgarleikhúsið en býst við að þurfa að kaupa 20 í viðbót. Hann ætlar líka að kaupa 70 stykki hjá Þjóðleikhúsinu en hvert kort gildir á fjórar sýningar. Meirihluti kortanna er notaður fyrir Sálarrannsóknarfélagið þar sem tilraunahópar fara ásamt fjölskyldum. Magnús ásamt manni sínum og tveimur dætrum notar þó nærri helming miðanna en þau eru algjörar leikhúsrottur eins og Magnús orðar það.

„Við höfum gert þetta í fjórtán ár. Þetta er það eina sem við leyfum okkur en við lifum ekki dýrt. Heildarútgjöldin fyrir árskortin eru um 1,5 milljónir en helmingurinn af því er fyrir tilraunahópna. Svo erum við líka duglegir að bjóða vinum dætra okkar en ég er í raun að endurgreiða Guðna Walter sem er nú látinn en hann fór alltaf með okkur systkinin í þrjúbió í mörg ár og það er ógleymanlegt," segir Magnús en hann segist vera spenntur fyrir komandi leikári.

„Eins og margt er í ólagi á þessu landi, efnahagurinn, fiskveiðimálin, og skólamál, þá er leikhúslífið ákaflega vandað, flott og vel gert. Ég hef farið á þó nokkrar sýningar erlendis, meðal annars á Broadway í New York, en íslensku sýningarnar eru alls ekkert síðri og það er eitthvað sem landinn má vera stoltur af. Við erum heppin með leikara og leikhús.“

Magnús og fjölskylda eru orðin heimakær í leikhúsunum enda leikarar, starfsfólk og aðrir fastagestir farnir að þekkja til þeirra. „Bestu sætin að mínu mati eru niðri í hornunum enda best að vera við ganginn. Þau sæti

eru ekkert vöðalega vinsæl en þau eru mjög góð. Sumir leikararnir eru byrjaðir að þekkja okkur og hafa stundum vinkað okkur. Það er mikilvægt að mæta úthvildur og í góðu formi í leikhús og vera búinn að borða hollan mat áður til þess að minnka nammiátið," segir Magnús en hann hefur verið að slá í gegn hjá starfsfólki Borgarleikhússins með því að mæta með pönnukökur fyrir móttökufólkið og leikara.

Dætur Magnúsar fara ekki einungis á barnaleikrit heldur fá þær einnig að upplifa alvarlegri og dramatísk verk. „Þetta er svo þroskandi og gott fyrir börn. Það er algjör misskilningur að alvarleg verk séu ekki góð fyrir börn en það er mikil speglun þjóðfélagsins í þeim og gagnrýni. Við erum reyndar búin að fara fjórum sinnum á Billy Elliot en það er eitt besta leikverk ársins.“

Eftir að hafa stundað leikhúsin í fjölmörg ár þá hefur Magnús góða yfirsýn yfir leikhúslífið á Íslandi seinustu ár. „Það leikrit sem hafði einna mest áhrif á mig var Stalin er ekki hér eftir Vestein Lúðvíksson sem var sýnt í Þjóðleikhúsinu fyrir 30 árum. Eitt fallegasta verk sem ég hef séð var Mary Poppins í Borgarleikhúsinu hér um árið. Ég fílaði líka Karitas í tætlur en ég fór fimm sinnum á það og það voru allir í fjölskyldunni að verða þreyttir á mér. Að fara á Karitas fyrir mér var eins og að lesa fallegt ljóð og hvenær verður maður leiður á fallegu ljóði?“ gunnhildur@frettabladid.is



ÞAD LEIKRIT SEM HAFDI EINNA MEST ÁHRIF Á MIG VAR STALIN ER EKKI HÉR EFTIR VESTEIN LÚÐVÍKSSON SEM VAR SÝNT Í ÞJÓÐLEIKHÚSINU FYRIR 30 ÁRUM. EITT FALLEGASTA VERK SEM ÉG HEF SÉÐ VAR MARY POPPINS Í BORGARLEIKHÚSINU HÉR UM ÁRIÐ.

Magnús Skarphéðinsson

Komdu og veldu þér sæti



Regina

3ja sæta sófi og stóll

Fallegur og vandaður sófi og stóll í klassískum stíl. Dökk- og ljósgrátt áklæði og viðarfætur. Stærð sófa: 200 x 80 H: 82 cm.

Ótrúlegt Dormaverð

Sófi aðeins **69.900 kr.**

Ótrúlegt Dormaverð.

Stóll aðeins **39.900 kr.**



MEIRA Á
dorma.is



KLASSÍSK
hönnun

Jackpot tungusófi

Slitsterkt áklæði, grátt eða antrasite. Hægri og vinstri tunga.

Fullt verð: 119.900

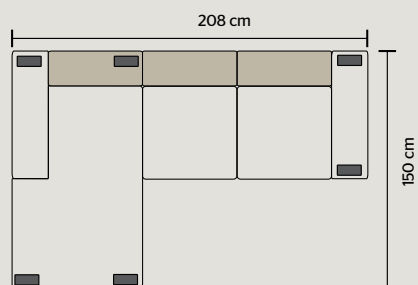

Aðeins **89.900 kr.**

Boogie 3ja sæta sófi

Slitsterkt áklæði í mörgum litum. Hægri og vinstri tunga. Stærð: 186 x 77 cm, H: 85 cm.

Fullt verð: 99.900 kr.

Aðeins **79.900 kr.**



ÁTTU VON Á
gestum?



Ruben svefnsófi með tungu

Grátt slitsterkt áklæði. Hægri og vinstri tunga. Rúmfatageymsla í tungu. Stærð: 240/160 x 90 cm H: 85 cm. Svefnsvæði: 140x195 cm.

Fullt verð: 139.900 kr.

Aðeins **99.900 kr.**

MONTARIO svefnsófi

Rúmfatageymsla og vandað, slitsterkt áklæði. Stærð sófa: 158x90 cm.

Fullt verð: 99.900 kr.

Aðeins **79.900 kr.**



Svefnsvæði: 140x200 cm.

Afgreiðslutími
Mánudaga til föstudaga frá kl. 10-18
Laugardaga frá kl. 11-16
www.dorma.is

Holtgördum
512 6800
Dalsbraut 1, Akureyri
558 1100

DORMA

Láttu drauminn rætast



Póst dreifing

Dreifing dreifing@postdreifing.is
Ef blaðið berst ekki 800 1177

Bakþankar

Atla Fannars
Bjarkasonar



Virkur í búðarferð

Ég er staddur í matvöruverslun um hábjartan dag. Það er ekkert sérstaklega hlýtt úti en sólin skín. Það er því nokkuð létt yfir fólkinu sem yfir innkaupakerrunum á undan sér og kaupir mjólk, brauð, egg og aðrar nauðsynjar.

Sjálfur á ég alltaf jafn erfitt með að hemja mig þegar ég geng fram hjá kexhillunum. Kex er eflaust einn stærsti veikleiki minn. Mér finnst fátt betra en amerískar súkkulaði-bitakökur og iskóld mjólk. Það er samt ekki hægt að fylla körfuna af kexi og ég er því yfirleitt fljótur að forða mér áður en transfitan dregur mig á talar. Við hliðina á mér er kona að setja fikjukex ofan í körfuna sína. „Djöfull ertu með ógeðslegan smekk,“ segi ég við konuna og geng í burtu.

Röðin við kassann er í meðallagi löng. Snjallsíminn hefur útrýmt bíðinni og það skiptir mig því harla litlu máli hversu langar raðir eru í dag. Það er alltaf hægt að svara tölvu-póstum, kíkja á Facebook, renna í gegnum Instagram og skoða Twitter. Maðurinn fyrir framan mig er að glugga í Séð og heyrt. Ég rif af honum blaðið, bendi á forsíðufyrirsögn og spyr: „Er þetta frétt??“ Hann á engin svör við hárbeittu skopskyni mínu.

Skyndilega finn ég nístandi sársauka í hægri löppinni og ég lít upp frá símanum. Maður á miðjum aldri hafði óvart ekið innkaupakerrunni á mig, án þess að taka eftir því. „Þú ert nú meiri andskotans fávittinn,“ segi ég við manninn, enda hefði hann átt að passa sig betur. Hann er hissa en segir ekki neitt. „Það er nú kominn tími til að þú takir höfuðið út úr rassgatinu á þér,“ öskra ég á hann þannig að fólkið í næstu röð heyrir til mín. Og raunar öll verslunin. Ég læt heyra í mér þegar fólk gerir eitt-hvað á minn hlut. Þannig er ég bara.

Þessi saga er að sjálfsgöðu upp-spuni frá rótum. Enginn myndi láta svona úti í búð. Svona talar fólk bara á internetinu.

Opið allan sólarhringinn

í Engihjalla,
Vesturbergi og
Arnarbakka



Iceland

63,3%

FBL

28,5%

MBL

YFIRBURÐIR

Fréttablaðsins staðfestir

Höfuðborgarsvæðið, meðalbestur á
tölublað 12-80 ára. Prentmiðlakönnun
Gallup, jan.-mar. 2015



Allt sem þú þarft ...

BOSS
HUGO BOSS

SAND

strellson

POLO
RALPH LAUREN

ARMANI
COLLEZIONI

eterna

VAN KOLLEEM
MADISON PARK • NY

gardeur®

HUGO
HUGO BOSS

PETER VAN HOLLAND

FINUCCI
collezione

bugatti

Stenströms

BELLINI
collezione

LLOYD

Opið virka daga frá kl. 11 til 18

laugardaga frá kl. 11 til 17

sunnudaga frá 13 til 17

Sími 568 9512

Suðurlandsbraut 54 bláu húsin (við faxafen)

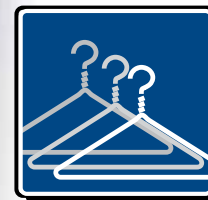

Herra
Lagerinn
outlet
líka fyrir konur

Troðfull
verslun af
merkjavöru!

40-70%

afsláttur
af öllum vörum

Barnafatnaður frá

ENGLABÖRNIN

Falleg fót á stelpur og stráka...

