



Ferðamenn eru nú farnir að hreiðra um sig í Landmannalaugum eins og sást þegar ljósmyndari Fréttablaðsins setti drónann sinn á loft. Fyrirhugaðar eru framkvæmdir innan Landmannalaugasvæðisins og skapa þannig aðstæður sem draga úr álagi en bæta að sama skapi þjónustu. FRÉTTABLAÐIÐ/VILHELM

## Fréttablaðið í dag

**SPORT** Ólafía Þórunn hefur fundið fyrir ofþreytu. **30**

**MENNING** Davíð Örn Halldórsson með áhugaverða sýningu í Hverfisgalleríi undir yfirskriftinni River únd bátur. **38**

**LÍFÍÐ** Íslenska skómerkið KALDA er að fara í sölu í versluninni Browns Fashion í London. **54**

**PLÚS 1 SÉRBLÖÐ • FÓLK • HÁLSAR**

\*Samkvæmt prentmiðlakönnun Gallup apríl-júní 2015

## HNÍFAPARATÖSKUR

12 MANNA  
ÁSAMT FYLGIHLUTUM  
MIKIÐ ÚRVAL  
VERÐ FRÁ KR. 24.990



Tékk  
**KRISTALL**

LAUGAVEGI 178 – SÍMI 568 9955

Kringlan

ÚTSALA



OPÍÐ TIL  
**21**  
Í KVÖLD

EIN  
STÆRSTA  
ÚTSALA  
LANDSINS  
ER HAFIN!

SMÁRALIND

ÚTSALA  
ALLT AÐ 50%  
AFSLÁTTUR



OPÍÐ TIL 21 Í KVÖLD

## Titringur innan Viðreisnar

Úr röðum Viðreisnar heyrast raddir um að rétt sé að flýta landsþingi flokksins til að marka stefnu fyrir sveitarstjórnarkosningar. Hluti telur rétt að kjósa um forystu flokksins. Flokksþing gæti styrkt forystusveitina.

**STJÓRN MÁL** Hópur innan Viðreisnar hefur kallað eftir því að aukalandsþing verði haldið til að hægt sé að kjósa um forystu flokksins og leggja línurnar fyrir sveitarstjórnarkosningarnar næsta vor. Ágreiningur er innan flokksins um hvort það sé ákjósanlegt eður ei.

Viðreisn er ungur flokkur en stofnfundur hans var haldinn fyrir rétt rúmum þrettán mánuðum. Fyrsta landsþing hans fór fram í lok septembermánaðar í fyrra. Í lögum flokksins segir að landsþing skuli haldin á tveggja ára fresti en þó sé stjórn flokksins heimilt að boða til

» Fylgi Viðreisnar mældist 5,5 prósent í könnun MMR í maí. Flokkurinn fékk 10,5 prósent í alþingiskosningum í fyrra og sjö þingmenn.

auka landsþings þegar þurfa þyki. Á auka landsþingi er heimilt að kjósa um embætti formanns og varaformanns.

Flokkurinn hefur lýst því yfir

að hann hyggi á framboð í sveitarstjórnarkosningunum en heimildarmenn Fréttablaðsins, úr röðum Viðreisnar, telja að fólk veigri sér við að bjóða fram fyrir flokkinn við núverandi ástand.

Stefna flokksins í málum sveitarfélaga liggja ekki fyrir og ekki liggja í augum uppi hvernig flokkurinn ætli að marka sér sérstöðu. Sömu heimildarmenn segja að nokkrur beiskju gæti einnig vegna illa ígrundaðra yfirlýsinga formannsins í fjölmiðlum undanfarnar vikur.

Af þeim flokksmönnum, sem vilja flýta landsþingi og Fréttablaðið

ræddi við, eru nokkrir sem telja rétt að kosið verði um forystu flokksins. Með því móti fái núverandi forysta auknið umboð eða nýtt fólk taki við og ráði för í kosningunum næsta vor.

„Það lýsir ekki vantrausti þó rétt sé um að flýta þinginu. Það getur þvert á móti orðið til þess að styrkja stöðu forystunnar. Hins vegar ætti það ekki að koma neinum á óvart að flokksmenn flokks sem mælist með um fimm prósent ræði þetta,“ segir einn Viðreisnarmaður sem Fréttablaðið ræddi við. Ad óbreyttu fer landsþing flokksins fram í upphafi næsta árs. – jõe

## Sprengja fannst í Kópavogi

**LÖGREGLUMÁL** Um sjöleytið í gærkvöldi kallaði ungur maður eftir aðstoð lögreglu vegna þess að hann fann sprengju í strætóskýli við Hlíðarveg í Kópavogi.

„Ég tók þetta upp og hélt á þessu, þetta var mjög þungt svo sá ég þráðinn og þá lagði ég þetta frá mér,“

segir Hermann Örn Sigurðarson sem búsettur er í götunni.

Lögreglan mætti á vettvang og í kjölfarið kom sérsveitin og sprengjusveitin einnig. Samkvæmt upplýsingum frá lögreglunni er talið að um rörasprengru hafi verið að ræða og var hún fjarlægð. – sg / sjá síðu 8

## Átak gegn lúpínu í Fjarðabyggð

**UMHVERFISMÁL** Virkja á íbúa Fjarðabyggðar í átaki gegn lúpínu sem umhverfisstjóri sveitarfélagsins segir ekki eiga heima í vistkerfinu. Sú kenning að lúpínan græði upp næringarsnaud svæði og hopi síðan sé misskilningur.

„Hér er ekkert hatur gegn lúpí-

nu. Hún á bara ekki heima í okkar vistkerfi,“ segir Anna Berg Samúelsdóttir, umhverfisstjóri Fjarðabyggðar, um átak sveitarfélagsins gegn útbreiðslu lúpíunnar.

Oskað er eftir þátttöku almennra borgara í átakanu og er mun meiri áhugi nú en í fyrra. – gar / sjá síðu 4

## Veður

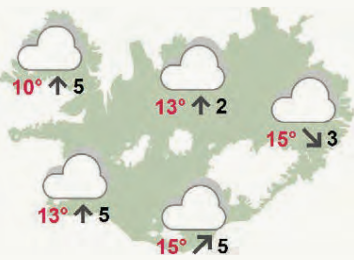

Hæg suðvestlæg eða breytileg átt í dag og á föstudag. Skýjað með köflum og stöku skúrir, einkum vestan til á landinu. **SJÁ SÍÐU 36**



Kaupin á Extreme Iceland miðast við 1. júlí 2017.

## 35 manns sagt upp störfum

**VIÐSKIPTI** Eigendur Arctic Adventures og Extreme Iceland hafa komist að samkomulagi um kaup Arctic Adventures á Extreme Iceland og miðast kaupin við 1. júlí 2017. Yfir 300 starfsmenn munu starfa hjá Arctic Adventures og dótturfélögum eftir kaupin en um 35 starfsmönnum verður sagt upp störfum í tengslum við þau segir í tilkynningu.

Extreme Iceland heldur áfram starfsemi sem sjálfstætt félag í eigu Arctic Adventures og verða núverandi eigendur Extreme Iceland hluthafar í Arctic Adventures eftir kaupin.

„Fyrirtækin hafa bæði notið mikillar velgengni síðustu ár en með kaupunum skapast tækifæri til að samnýta kerfi beggja fyrirtækja og byggja á styrkleikum hvors félags fyrir sig. Með aukinni samvinnu fyrirtækjanna skapast veruleg samlegðaráhrif, sem gera fyrirtækjunum enn betur kleift að takast á við þær breytingar sem eiga sér stað í íslenskrari ferðaþjónustu,“ segir Jón Þór Gunnarsson, framkvæmdastjóri Arctic Adventures og dótturfélaga.

Fram kemur í tilkynningu að verði ytri aðstæður greininni hagstæðar næstu misserin sé ljóst að starfsfólki Arctic Adventures muni fjölga enn.

Ákveðið hefur verið að Straumhvarf, dótturfélag Arctic Adventures, muni frá og með 1. október 2017 sjá um framkvæmd allra ferða Extreme Iceland. – sg

## Framkvæmdir við Sundhöllina



Framkvæmdir við Sundhöll Reykjavíkur eru nú í fullum gangi og þegar Fréttablaðið leit þar við í gær var verið að múra, slétta og gera fint. Gert er ráð fyrir að framkvæmdir kosti aðeins yfir milljarð króna en viðbyggingin verður um 1.140 fermetrar og útisundlaugin er um 750 fermetrar. Viðbygging er byggð eftir vinningstillögu VA Arkitekta ehf. í kjölfar hönnunarsamkeppni sem haldin var árið 2013. FRÉTTABLAÐIÐ/ANTON BRINK

## Markaðsvirði Haga lækkað um 9 milljarða

**VIÐSKIPTI** Gengi hlutabréfa í Högum lækkaði um 0,44 prósent í gær í 153 milljóna króna viðskiptum. Gengi bréfa í Högum, sem reka meðal annars verslanir Bónuss og Hagkaupa, hefur nú lækkað um 15 prósent frá því að verslun Costco var opnuð í Kaupþúni þann 23. maí síðastliðinn.

Markaðsvirði Haga hefur lækkað um níu milljarða á tímabilinu, úr 61 milljarði króna í 51,9 milljarða. Forsvarsmenn Haga hafa undirbúið sig undir komu Costco og áhrif þess, meðal annars með því að minnka verslunarpláss nokkurra verslana en einnig með því að festa kaup á Lyfju og Olís.

Frá áramótum hefur gengi bréfa í Högum lækkað um 16,7 prósent. Á sama tímabili hefur úrvalsvisitalan hækkað um 3,3 prósent. – sg

# Próf týndust í pósti á leið til Austurríkis

Nemendur í námi til löggildingar fasteigna- og skipasala hafa ekki fengið einkunnir því prófgögn sem voru send til Austurríkis eru týnd. Kennarinn býr þar í landi og voru úrlausnirnar sendar utan í maí en ekki sem rekjanlegur póstur.

**MENNTUN** Prófgögn í námi til löggildingar fasteigna- og skipasala við Háskóla Íslands týndust í pósti í maí á leiðinni til Austurríkis. Námsstjóri hjá Endurmenntun HÍ harnar að úrlausnir nemenda í áfanganum Fasteignakauparéttur hafi ekki enn fundist en þær voru ekki sendar sem rekjanlegur ábyrgðarpóstur.

Nemendur á fyrsta ári í námi Endurmenntunar Háskóla Íslands til löggildingar fasteigna- og skipasala þreyttu prófið þann 6. maí síðastliðinn. Rúmum þremur vikum síðar var þeim tilkynnt að gögnin hefðu ekki borist kennara námskeiðsins, en hann er búsettur í Austurríki. Í tölvupósti frá starfsmanni HÍ sagði að skólinn ynni í samstarfi við Póstinna við að finna prófgögnin. Af þessum sökum hefði ekki verið hægt að leggja mat á árangur nemenda og tilkynna um einkunnir í áfanganum. Rómri viku síðar barst nemendum annað bréf um að starfsfólk HÍ og Póstsins væri þá enn engu nær.

„Það verður komin niðurstaða í málið fyrir helgi og þá munum við tilkynna um hana. Við erum búin að ráðfæra okkur við lögfræðinga og bindum enn vonir við að þetta finnist. En við gerum okkur grein fyrir að niðurstaða þarf að fást í málið og að við getum ekki beðið lengur. Okkur þykir þetta mjög miður enda hefur eitthvað



Tilvonandi fasteigna- og skipasalar á fyrsta ári í HÍ bíða enn eftir einni loka-einkunn og þurfa að bíða eitthvað aðeins lengur. FRÉTTABLAÐIÐ/ANTON BRINK

líkt þessu aldrei komið fyrir áður,“ segir Erna Guðrún Agnarsdóttir, námsstjóri hjá Endurmenntun HÍ.

Erna segir að svo virðist sem mannleg mistök hafi leitt til þess að prófgögnin voru ekki send sem rekjanlegur ábyrgðarpóstur. Allar aðrar sendingar Endurmenntunar í gegnum tíðina hafi farið þá leið.

Fréttablaðið ræddi við nemendur í áfanganum sem telja skólann hafa tekið sér of langan tíma til að komast til botns í málinu. Þeir benda á

**Okkur þykir þetta mjög miður enda hefur eitthvað líkt þessu aldrei komið fyrir áður.**

Erna Guðrún Agnarsdóttir, námsstjóri hjá Endurmenntun HÍ



á sjúkrapróf fyrir þá nemendur sem komust ekki í prófið í byrjun maí, voru haldin 12. júní og að þeim hafi verið send stundaskrá fyrir haustönn þrátt fyrir að ekki sé ljóst hvort þeir uppfylli kröfu um fullnægjandi meðaleinkunn. [haraldur@frettabladid.is](mailto:haraldur@frettabladid.is)

## ÞÚ ERT Í ÖRUGGUM HÖNDUM HJÁ VOLVO PENTA Á ÍSLANDI

**VOLVO PENTA**

### Öflug Volvo Penta þjónusta

Hjá Volvo Penta á Íslandi | Brimborg starfar framúrskarandi teymi sem samanstendur af öflugum fagmönnum Brimborgar og samstarfsaðilum um land allt. Komdu í dag og ræddu við ráðgjafa.

### Kauptu bestu varahlutina

Volvo Penta á Íslandi | Brimborg er með gott úrval varahluta á lager og á mjög hagstæðu verði. Varahlutasérfræðingar okkar veita þér fyrirtaksþjónustu og ráðgjöf við kaup.



### HAFÐU SAMBAND Í DAG

- Sími: 515 7067 | 869 7537 Guðmundur Gisli
- Netfang: [volvopenta@brimborg.is](mailto:volvopenta@brimborg.is)
- Heimasíða: [volvopenta.is](http://volvopenta.is)

**brimborg**

Kringlan

Af öllu hjarta

# ÚTSALA



OPIÐ TIL

**21**

Í KVÖLD

**KOMDU OG GERÐU FRÁBÆR KAUP**

**EIN STÆRSTA ÚTSALA  
LANDSINS ER HAFIN!**

# Mansalsskýrsla áfellisdomur yfir stjórnvöldum en ekki lögreglu

**LÖGREGLUMÁL** Ísland þarf að stórbæta sig í fræðslu til dómara og fagaðila um mansal og einkenni þess. Þetta er mat Snorra Birgissonar sem fer fyrir mansalsteymi lögreglunnar á höfuðborgarsvæðinu. Hann segir það ekki lögreglunni að kenna að Ísland var fært niður um flokk í mansalrannsókn utanríkisráðuneytis Bandaríkjanna.

Í rökstuðningi rannsóknar ráðuneytisins segir að helsta ástæða þess að Ísland færist niður um flokk sé að í sex ár samfleytt hefur enginn verið dæmdur fyrir mansal hér á landi.

„Við erum að kljást við það sama og önnur ríki, að það er þung sönnunarfræsla í þessum málum. Það er líka áhersla á að lögregla byggi ekki mál bara á framburði þolenda heldur líka á öflun annarra sönnunargagna,“ segir Snorri.

Mansalsteymi lögreglunnar var stofnað í byrjun árs 2016. Árin á undan var Ísland þó í efsta flokki í mælingum bandaríska utanríkisráðuneytisins.

„Fókusinn hjá lögreglu var ekki á þessum málum áður þannig að þetta er enginn áfellisdomur yfir

Það þarf að bæta úrræði fyrir þolendur strax. Þeir koma hingað á þeirri forsendu að vera að vinna. Síðan þegar lögregla stigur inni eru þeir ekki með atvinnuleyfi

Snorri Birgisson yfirmaður mansalsteymis lögreglunnar



okkur. Mér finnst svolítið sérstakt að vera færð niður um höfn því það er frekar árin 2012 til 2014 þar sem lítið sem ekkert var gert í þessu. Ekki fyrr en við rifum okkur af stað með fræðslu, fólk fór að bera kennsl á mansal og stofnanir fóru að tala saman. Þá allt í einu erum við færð niður.“

Snorri vill meina að áfellisdomur skýrslunnar miði frekar að úrræðum stjórnvalda.

„Það þarf að bæta úrræði fyrir þolendur strax. Þeir koma hingað á þeirri forsendu að vera að vinna.

Síðan þegar lögregla stigur inn í eru þeir ekki með atvinnuleyfi. Við þurfum að sjá að þolendur mansals geti fengið atvinnuleyfi á grundvelli mansals. Það hefur tíðkast í öðrum löndum.“

Snorri hefur fjölda mála til rannsóknar sem tengjast mögulegu mansali. Eitt þeirra tengist gruni um mansal í happdrættissölu hjá Félagi heyrnarlausra. Fréttablaðið hefur ítarlega fjallað um það mál, sem kom upp í maí á síðasta ári en málið er enn til rannsóknar hjá embættinu. – snæ



Egill hlaut ágætiseinkunnina 9,26.

MYND/KRISTINN INGVARSSON

## Með hæstu einkunn í MBA

**MENNTAMÁL** Egill Jóhannsson, forstjóri Brimborgar, brautskráðist með MBA-gráðu frá Háskóla Íslands um síðustu helgi og hlaut ágætiseinkunnina 9,26. Um er að ræða hæstu meðaleinkunn sem gefin hefur verið í MBA-náminu til þessa.

Fram kemur í frétt á vef Háskóla Íslands að á lokakvöldi MBA-námsins hafi Egill hlotið viðurkenningu fyrir það að vera sá nemandi sem hópurinn lærði mest af í náminu. Samtals útskrifuðust 39 manns úr náminu um síðustu helgi.

Egill sagðist upplifa að hann nýtti eitthvað úr náminu á hverjum degi. Nám hefði ákveðinn líftíma og nauðsynlegt væri að viðhalda því. – sg

## Stigamótakonur stíga ekki fram

**SAMFÉLAG** Þær níu konur sem hafa sakað Stigamót um einelti og ofbeldi funduðu í gær vegna málsins. Fundinum lauk á níunda tímanum í gærkvöldi en í samtali við Fréttablaðið vildu konurnar ekki tjá sig um niðurstöðuna. Það var því ekki hægt að fá upplýsingar um niðurstöðu fundarinnar.

Konurnar sendu frá sér yfirlýsingu í kjölfar pistils Helgu Bjargar dóttur um einelti og ofbeldi í starfi hjá Stigamótum og tóku undir ásakanir hennar. Stjórn Stigamóta hefur tekið yfirlýsingunni alvarlega. – bb

# Lúpína lýst útlæg úr vistkerfi Austfjarða með hjálp íbúa

Virkja á íbúa Fjarðabyggðar í átaki gegn lúpínu sem umhverfisstjóri sveitarfélagsins segir ekki eiga heima í vistkerfinu. Sú kenning að lúpínan græði upp næringarsnaud svæði og hopi síðan sé mis-skilningur.

**UMHVERFISMÁL** „Hér er ekkert hatur gegn lúpínu. Hún á bara ekki heima í okkar vistkerfi,“ segir Anna Berg Samúelsdóttir, umhverfisstjóri Fjarðabyggðar, um átak sveitarfélagsins gegn útbreiðslu lúpínunnar.

Að sögn Önnu verður þetta annað sumarið í átaki gegn lúpínu í Fjarðabyggð. Náttúrustofa Austurlands hafi skoðað útbreiðslu lúpínu þar í fjögur eða fimm ár. „Aukningin er gríðarleg. Nú eru komin svokölluð snjóboltaáhrif og dreifingin verður hraðari,“ segir hún.

Óskað er eftir þátttöku almennra borgara í áttakinu. „Fólk hefur heimild til þess að fá lánuð sláttuorf hjá okkur til þess að slá,“ segir Anna. Mun meiri áhugi sé fyrir áttakinu nú en í fyrra.

„Við setjum áhersluna á friðlandið okkar,“ segir Anna um þau svæði sem beint verður sjónum að. Þar sé um að ræða Hólmanes milli Reyðarfjarðar og Eskifjarðar og fólkvanginn í Neskaupstað; elsta fólkvang landsins.

Lagt er upp með að slá lúpínuna þegar hún er í háblóma og farin að mynda fræbelgi. Þannig sé hægt að minnka endurvöxt hennar um 70 prósent. Anna segir að á þessum tímamarki séu mestar líkur á að plöntur



Anna Berg Samúelsdóttir, umhverfisstjóri Fjarðabyggðar, skoðaði lúpínu-breiður í friðlandinu á Hólmanesi í gær. MYND/LÁRA BJÖRNSDÓTTIR

Ofan við snjóflóðavarnargarðana í Neskaupstað var mikið berjasvæði. Það er meira og minna farið undir lúpínu. Það er ekki gaman.

Anna Berg Samúelsdóttir, umhverfisstjóri Fjarðabyggðar

sem eru slegnar drepist því þá séu rætur þeirra veikastar fyrir. Um sé að ræða aðferðafræði sem byggir á rannsóknum sem Náttúrustofa Vesturlands hafi leitt.

Eins og víðar var lúpínan notuð til að græða mela þar eystra. „Skóg-ræktin notaði hana líka í uppgræðslu og þeir sömu einstaklingar eru áhugasamir um að hjálpa okkur að reyna að sporna við útbreiðslunni. Það var svolitill mis-skilningur með lúpínuna að hún væri bara að fara inn á næringarsnaud svæði og síðan myndi hún hopta þegar heimagróðurinn kæmi til. Síðan reyndist það ekki vera þannig,“ segir Anna sem kveður lúpínuna una sér vel í mólendinu í Fjarðabyggð.

„Ofan við snjóflóðavarnargarðana í Neskaupstað var mikið berjasvæði. Það er meira og minna farið undir lúpínu. Það er ekki gaman,“ segir umhverfisstjórinn sem endurtekur að ekki sé um að teffa einhverja illsku út í lúpínuna sem slíka. „Við erum einfaldlega að reyna að endurheimta upprunaleg vistkerfi sem eru þessar lyngbreiður.“

Þá undirstrikar Anna að þótt lúpína eigi ekki heima alls staðar geti hún haft jákvætt hlutverk á svörtum söndum þar sem engin næring sé og mikið fok. „Þar hefur tekist vel til en við erum bara ekki með slík vistkerfi hér á Austfjörðum.“ gar@frettabladid.is

**cannondale SYNAPSE**

STÍFT Á LYKILSTÖÐUM OG MJÚKT Á LYKILSTÖÐUM

FRAMÚRSKARANDI HÖNNUN Á STELLI

GEFUR MÖGULEIKA Á UPPRÉTTARI STÖÐU

SÆTISPÓSTUR HANNAÐUR TIL AÐ DRAGA ÚR TITRINGI

HÆGT AÐ KOMA ≥8 MM DEKKJUM

**GAP**  
WWW.GÁP.IS

FAXAFENI 7 · SÍMI 5 200 200

MÖGULEGA BESTI RACERINN FYRIR ÍSLENSKAR AÐSTÆÐUR



**HÚSASMÍÐJAN**  
HLUTI AF BYGMA

**NÝ TIMBURSALA Í KJALARVOGI**

# OPNUNAR TILBOÐ

**Fáðu hörkutílböð í pallinn og borvél sem kaupauka**

Í tilefni af opnun glæsilegrar timbursölu í Kjalarvogi gefum við hörkutílböð í pallaefni. Að auki gefum við

\*Metabo borvél í kaupauka ef verslað er pallaefni fyrir 100.000 kr. eða meira, meðan birgðir endast. Fyrstur kemur, fyrstur fær.

**Fáðu pallinn á betra verði í Kjalarvogi.**



\*Athugið aðeins ein borvél á mann.

Ein glæsilegasta timbursala landsins hefur opnað í Kjalarvogi, rétt hjá Húsasmiðjunni og Blómavali í Skútuvoði



**Kaupauki að verðmæti 37.995 kr.:**  
Fyrstur kemur, fyrstur fær!

Metabo borvél, 18V í tösku með 74 fylgihlutum fylgir með, þegar verslað er pallaefni fyrir 100.000 kr eða meira. Takmarkað magn.

\*Verðmæti kaupauka miðast við verðlistaverð í Húsasmiðjunni

**Þú færð kerruna að láni**

Við lánum þér kerruna undir pallefnið án endurgjalds í nýju timbursölunni í Kjalarvogi.



**Byggjum á betra verði**



Hanna Eiríksdóttir, starfandi framkvæmdastýra UN Women á Íslandi.  
FRÉTTABLAÐIÐ/VALLI

## Hæsta framlagið frá Íslandi

**SAMFÉLAG** Samkvæmt nýttkominni ársskýrslu UN Women – stofnunar Sameinuðu þjóðanna í þágu kvenna og jafnréttis um allan heim fyrir árið 2016, sendir landsnefnd UN Women á Íslandi hæsta fjárframlag til verkefna UN Women allra landsnefnda, óháð höfðatölu.

Heildarframlag árið 2016 frá Íslandi nam 67,4 milljónum króna. Fram kemur í tilkynningu að landsnefndir UN Women séu fimm-tán talsins og starfi viðs vegar um heiminn. Undanfarnir tvö ár hafi íslenska landsnefndin sent annað hæsta framlag landsnefnda, á eftir Ástralíu. Í ár tróni hins vegar sú íslenska á toppnum. Á síðasta ári jukust framlög landsnefndarinnar um 41 prósent á milli ára.

„Um helmingur af heildarframlagi landsnefndarinnar rann til verkefna sem miða að því bæta lífsgæði og öryggi kvenna á flóttu. Þá hafa aldrei fleiri styrkt samtökin með mánadarlegu framlagi og aldrei áður hafa jafn margir karlmenn tilheyrt þeim hópi,“ segir Hanna Eiríksdóttir, starfandi framkvæmdastýra UN Women á Íslandi. – **sg**

## Flóttamenn farast í Miðjarðarhafi



Meðlimir Rauða krossins í Líbýu sóttu í gær lík flóttamanns sem hafði skolað upp á strönd Tajura, úthverfis Trípólíborgar. Þeim sem eru að flýja stríðshráð svæði hefur fjölgað mjög og sæta þeir lagi að komast með báti yfir Miðjarðarhafið meðan veður eru stillt. Farkostirnir eru margir illa búnir og allt of mörgum hleypt í þá, sem hefur leitt til þess að þörf fyrir frekari björgunaraðgerðir á hafinu hefur aukist til muna. NORDICPHOTOS/AFP

# Aukanemendur hræða ekki háskólana

Háskóli Íslands reiknar með því að fá 200 nemendur aukalega þegar tveir árgangar útskrifast saman vegna styttingar náms til stúdentsprófs. Rektor HÍ og rektor HR telja báðir skólana vera vel búna undir fjölgunina. Hafa gert það áður og geta það aftur segja rektorar.

**MENNTUN** Háskóli Íslands reiknar með að fá um 200 nýnema aukalega haustið 2018 þegar margir framhaldsskólanna útskrifa tvo árganga; bæði árgang sem hefur farið í gegnum fjögurra ára nám til stúdentsprófs og árgang sem lýkur stúdentsprófi á þremur árum. Búið er við því að meginþunginn verði haustið 2019.

Jón Atli Benediktsson, rektor Háskóla Íslands, hefur ekki þungar áhyggjur af þeirri stöðu sem mun skapast með heildarfjölgun nýnema, en segir að rýna þurfi dreifinguna innan skólans. Hann bendir á að sumir skólar, eins og Menntaskólinn við Hamrahlíð, hafi um langt skeið útskrifað einhvern hluta nemenda

**Tölfræðin okkar segir að 35 prósent innritist á sama ári og þeir ljúka stúdentsprófi, 35 prósent innritast einu ári eftir stúdentspróf og 15 prósent innritast tveimur árum eftir stúdentspróf.**

Jón Atli Benediktsson, rektor Háskóla Íslands



sinna á innan við fjórum árum. Tölur bendi til þess að nú þegar séu um fimm prósent nemenda Háskóla Íslands að hefja nám áður en þeir ná 20 ára aldri.

Háskóli Íslands hefur reynt að glöggva sig á þróuninni út frá stærð fæðingaráranga, hversu stór hluti stúdenta komi að jafnaði til Háskóla Íslands og hvenær endurskipulagningin tók gildi hjá mismunandi framhaldsskólum. „Við skjótum á að vegna breytinganna fái Háskóli Íslands um 200 fleiri nemendur árið 2018 en ellegar væri. Svo verði þeir um 500 árið 2019 og kannski 300 árið 2020. Þetta eru mjög grófar spár sem við höfum og miða við það að 65 til 70 prósent nýstúdenta komi

í Háskóla Íslands,“ segir Jón Atli.

„Tölfræðin okkar segir að 35 prósent innritist á sama ári og þeir ljúka stúdentsprófi, 35 prósent innritast einu ári eftir stúdentspróf og 15 prósent innritast tveimur árum eftir stúdentspróf. Þetta dreifist því svolitíð,“ bætir hann við.

Jón Atli bendir á að eftir hrúnið hafi Háskóli Íslands tekið á móti mjög mörgum nemendum á stuttum tíma og skólinn telji sig geta gert það aftur vegna fyrrgreindra breytinga.

Rektor Háskólans í Reykjavík tekur undir með Jóni Atla. „Við erum nú búnir að vita af þessari fjölgun sem mun koma þegar fyrstu hóparnir fara að skila sér úr styttra

framhaldsskólanámi. Við höfum alltaf gert ráð fyrir því að taka inn fleiri þá og það stendur alveg,“ segir Ari Kristinn Jónsson rektor.

Ari Kristinn segir erfitt að sjá fyrir hvernig nemendafjöldinn muni þróast. Í fyrsta lagi hafi framhaldsskólarnir ekki allir tekið upp styttra nám á sama tíma. Síðan bætist það við að það klári ekki allir nemendur námið sitt á hárréttum tíma og því muni fjöldi nýstúdenta dreifast yfir nokkur ár. „Í versta tilfalli hefði þetta orðið næstum því tvöfaldur árgangur en það verður ekkert í líkingu við það,“ segir Ari Kristinn og bætir við að háskólasamfélagið sé ágætlega tilbúið til að takast á við fjöldann. [jonhakon@frettabladid.is](mailto:jonhakon@frettabladid.is)

Beltone **Legend™**

## Enn snjallara heyrnartæki

Nýja Beltone **Legend™** heyrnartækið tengist þráðlaust beint í **iPhone**, **iPad** og **iPod touch**. Komdu í ókeypis heyrnarmælingu og fáðu heyrnartæki lánað til reyngu.

**HEYRNARSTÖÐIN**  
Kringlunni • Sími 568 7777 • [heyra.is](http://heyra.is)

**ÚTSALA**  
VERÐ SEM FER  
ÞÉR BETUR

**50%**

**ALLT AÐ 50% AFSLÁTTUR**  
**OPIÐ TIL 21 Í KVÖLD**

## Djákni sektaður fyrir að sameina flóttafjölskyldu

**SVÍÞJÓÐ** Þýskur djákni, Arne Bölt, var í undirrétti í Malmö dæmdur til að greiða 50 dagsektir fyrir að aka sýrlenski konu og tveimur ungum börnum hennar frá Þýskalandi til Svíþjóðar til að hún gæti sameinast fjölskyldu sinni þar, eiginmanni og tveimur öðrum börnum þeirra hjóna.

Bölt var ljóst að samkvæmt lögum ætti að úrskurða um örlög fjölskyldunnar í Þýskalandi samkvæmt Dyflinngarreglugerðinni. Hann krafðist hins vegar sýknu þar sem um manúðarástæður hefði verið að ræða. Hann hefði ekki átt annars úrkosti vegna andlegs ástands konunnar. Hún hefði ekki getað bedið lengur. – **ibs**

## 295 þúsund á dag fyrir aukavakt

**NOREGUR** Flugmönnum hjá Norwegian býðst nú tvöföld greiðsla fyrir yfirvinnu. Flugstjórar geta til dæmis þénað allt að 295 þúsund íslenskum krónum, vinni þeir á frídegi sínum. Samkvæmt frétt Dagens Næringsliv eru það fjórfalt hærra laun en venjuleg daglaun. Meiri skortur hefur verið á flugmönnum í sumar en búist var við og hefur þurft að aflýsa flugi að undanfögnu. Haft er eftir formanni stéttarfélags flugmanna, að sumir segi kannski já við vakt þótt þeir séu þreyttir. Í þessu starfi eigi menn að vera í toppformi allan tímann. – **ibs**



Lögreglan mætti á vettvang um sjöleytið í gærkvöldi eftir að Hermann hafði samband við hana. MYND/HERMANN ÖRN SIGURÐARSON



# Sprengja fannst í strætóskýli

Rörasprengja fannst í strætóskýli í Kópavogi í gærkvöldi. Sprengjusveit kom á svæðið og lokaði götunni til að fjarlægja sprengjuna af vettvangi. Engan sakaði.

**LÖGREGLUMÁL** Um sjöleytið í gærkvöldi kallaði ungur maður eftir aðstoð lögreglu vegna þess að hann fann sprengju í strætóskýli við Hlíðarveg í Kópavogi.

„Ég fattaði ekki alveg fyrst hvað þetta var, ég tók þetta upp og hélt á þessu, þetta var mjög þungt svo sá ég þráðinn og þá lagði ég þetta frá mér aftur,“ segir Hermann Örn Sigurðarson sem búsettur er í götunni.



Hermann Örn Sigurðarson

„Ég ákvað að hringja í lögregluna og láta þá vita af þessu. Ég beið hjá strætóskýlinu þangað til lögreglan kom sem var um rétt rúmlega sjöleytið og spurðu þeir mig út í þetta. Svo fór ég inn og þeir biðu hérna fyrir utan í um tuttugu mínútur, síðan kom sérsveitin og kíkti eitthvað á þetta. En hún fór svo aftur og þá kom sprengjusveitin ásamt sérsveitinni og þeir lokuðu götunni,“ segir Hermann. Götunni var því tímabundið lokað á meðan sprengjan var tekin. Hermann segir lögregluna ekki hafa upplýst sig frekar um málið í framhaldinu.

Samkvæmt upplýsingum frá lögreglunni er talið að um rörasprengju hafi verið að ræða. – **sg**



Sprengjan, sem lögreglan telur vera rörasprengju, var að sögn Hermanns þung. MYND/HERMANN ÖRN SIGURÐARSON

## Innkaupakerrur fá spjöld vegna slysa

**SAMFÉLAG** Með spjaldi með texta og mynd í innkaupakerrum má draga úr slysum sem verða þegar börn detta úr innkaupakerrum. Þetta er niðurstaða nýrrar meistararitgerðar í sálfræði sem Árni Þór Eiríksson skrifaði.

Niðurstöðurnar hafa nú þegar leitt til þess að breytingar hafa verið gerðar í nokkrum verslunum. „Það eru nú þegar komnar merkingar í tveimur verslunum og verið er að vinna að langtimamerkingu í þriðju versluninni,“ segir Árni. „Við erum í viðræðum við fullt af verslunum.“

Árlega slasast um 100 börn á Íslandi við að detta úr innkaupakerrum. Markmið rannsóknarinnar var að athuga hvort hægt væri að hafa áhrif á þá hegðun að foreldrar settu börn sín ofan í innkaupakerrur með því að koma fyrir spjaldi með mynd í innkaupakerrum fjögurra verslana á höfuðborgarsvæðinu. Meiðslin sem börn geta hlotið af falli úr innkaupakerru eru sambærileg meiðslum sem fullvaxinn karlmaður getur orðið

Það er oft verið að setja krakka í aðstæður sem foreldrar gera sér í raun og veru ekki grein fyrir að séu hættulegar.

Árni Þór Eiríksson, meistaraneimi í sálfræði



fyrir við fall af bílskúrþaki.

„Það er oft verið að setja krakka í aðstæður sem foreldrar gera sér í raun og veru ekki grein fyrir að séu hættulegar. Það er helsti vandinn. Það er hættan þegar þessi slys verða hversu slæm þau geta orðið. Það eru dæmi um virkilega alvarleg slys þar sem börn dattu úr innkaupakerrum,“ segir Árni.

„Með þessu inngrípi (spjaldi) er verið að nota aðferðir sem hafa verið notað viðs vegar í heiminum en aldræi í þessum tilgangi, að minnka líkur á akveðinni hegðun í svona stórum stíl,“ segir hann.

Niðurstöður rannsókna sýna að spjald með texta og mynd virkar betur en spjald með mynd eða táknmynd. Árni segir þó þörf á frekari rannsóknum. „Eins og staðan er í dag er ekki til nóg af rannsóknum til að við getum allhæft um niðurstöðurnar. Það er í vinnslu sem og viðræður við fleiri verslanir til að taka þátt.“ – **sg**

# 100

börn slasast árlega á Íslandi við fall úr innkaupakerrum.



Félag skipstjórnarmanna

## Aðalfundur

Félagsmenn í Félagi skipstjórnarmanna.

Aðalfundur FS verður haldinn á morgun, föstudag 30. júní kl. 14.00 í Gallerí, sal í kjallara Grand Hólels.

Venjuleg aðalfundarstörf.  
Léttar veitingar  
Félagar fjölmennið

Stjórnin





# CEDAR'S HUMMUS

Gegnsæi og heiðarleiki einkennir Cedar's Hummus. Hráefnin eru vel valin og uppskriftirnar ósviknar. Úr verður gómsætur og bráðhollur hágæða hummus sem tryllir bragðlaukana. Góður í t.d. vefjuna, með Cedar's Pita chips, salatinu, pastanu, súrdeigsbrauðinu, grænmetinu og snakkinu.



BALSAMIC CARAMELIZED ONION



SUNDRIED TOMATO BASIL



GARLIC



AVOCADO



SRIRACHA

## RXBAR®

3 eggjahvítur, 6 möndlur, 4 kasjúhnetur, 2 döðlur og ekkert kjaftæði!



100% náttúrulegt bragð. Enginn viðbættur sykur, engar mjólkurvörur, ekkert soya, ekkert glúteín, engin litarefni og engin rotvarnarefni.



## GT'S KOMBUCHA

Vinsælasti Kombucha drykkurinn er kominn í Hagkaup



GT'S Kombucha er góður fyrir meltinguna, þarmaflóruna, bætir orku og líðan.

Drykkurinn er lífrænn og hrár, ríkur af aminosýrum, andoxunarefnum, góðgerlum fyrir meltinguna og virkum ensímum.

GT'S Kombucha heldur fast í 20 ára gamla framleiðsluaðferð. Bruggað er í litlum skömmtum af mikilli alúð til að tryggja sem allra bestu gæði og ferskleika.

# EIGNAMIDLUN

Sala fasteigna frá  
Elsta starfandi fasteignasala landsins

## 1957

Vallargerði 2, 200 Kópavogur



Falleg 84,3 fm 3ja herbergja risibúð við Vallargerði í Kópavogi. Stofa, borðstofa og eldhús í einu rými. Tvö herbergi. Björt stofa með suðursvölum útaf. Um er að ræða snyrtilega eign á fallegum stað í næsta nágrenni við Sundlaug Kópavogs.

**Opið hús fimmtudaginn 29. júní milli 16:30 og 17:15.**

Einnig er hægt að bóka skoðun hjá: Davíð Jónsson aðst.maður fast.sala s. 697 3080 eða Kjartan Hallgeirsson lg.fs. s. 588 9090. **V. 38 m.**

Litlikriki 52, 270 Mosfellsbær



Fallegt endaraðhús í Litlakrika 52, Mosfellsbæ. Eignin skiptist í þrjú svefnherbergi, stofu/borðstofu, eldhús, tvö baðherbergi, þvottaherbergi, forstofu og bílskúr. Fallegur garður og góð timbuerönd. Eignin er laus við kaupsamning. **Opið hús fimmtudaginn 29. júní milli 17:15 og 18:00.** Einnig er hægt að bóka skoðun hjá Gunnari Jóhanni lg.fs. s. 695 2525 eða G. Andra lg.fs. s. 662 2705. **V. 74,9 m.**

Lindarberg 64, 221 Hafnarfjörður



Höfum fengið í sölu 255 fm 6 herb. parhús við Lindarberg í Setbergslandi, sem skipt hefur verið í tvær íbúðir. Góður innbyggður bílskúr. Eignin er laus við kaupsamning. **Opið hús fimmtudaginn 29. júní milli 17:15 og 18:00.** Einnig er hægt að bóka skoðun hjá G. Andra lg.fs. s. 662 2705 eða Hilmari Þór lg.fs. s. 824 9098. **V. 74,9 m.**

Hraunbraut 11, 200 Kópavogur



Einbýlishús við Hraunbraut í Kópavogi. 153 fm á þremur pöllum auk 40 fm bílskúr, samtals 193 fm. Aukaíbúð er á neðstapalli. 950 fm leigulóð. Eignin þarfnast viðgerða/viðhalds/endurbóta að innan sem utan. Eignin er laus við kaupsamning. **Opið hús fimmtudaginn 29. júní milli 17:15 og 18:00.** Einnig er hægt að bóka skoðun hjá Hilmari Þór lg.fs. s. 824 9098 eða G. Andra lg.fs. s. 662 2705. **V. 49 m.**

588 9090 · www.eignamidun.is · Grensásvegi 11 · 108 Reykjavík



Glaðbeittir fulltrúar á Ungmennafélaginu hafa margar tillögur um betra og skemmtilegra samfélag. MYND/EIRIKUR VILHELM

## Hella verði krúttlegri og laus við hrepparíg

Þátttakendur á Ungmennafélaginu í Rangárfingi ytra vilja losna við ríggis sem þeir segja vera milli Hellu og Hvolsvallar. Ungmennin segja áætlun Strætó asnalega. Þau vilja gera umhverfið öruggara og strangari reglur um kúkandi ferðamenn.

**HELLA** Fólk langar til að búa á Hellu en hefur ekki hús til að kaupa eða leigja. Þetta er meðal þess sem segir í niðurstöðum Ungmennafélags Rangárfings ytra 2017.

Unga fólk á þinginu hefur ýmsar athugasemdir við ástand mála í sveitarfélaginu og margar tillögur til að betrubæta það. Meðal þess sem þau vilja að heyri sögunni til er ríggis milli Hellu og Hvolsvallar, höfuðstaðar nágrenna-sveitarfélagsins Rangárfings eystra. „Leiðindi sem enginn veit af hverju eru og þyrfti að laga,“ segir unga fólk um það mál.

Þá segir að setja þurfi strangari reglur um ferðamenn og skýrari reglur um næturstaði þeirra. „Koma í veg fyrir að fólk sé að losa sig við úrgang (rusl og kúk) hvar sem er, getur verið leiðinlegt að þurfa að finna skít fyrir utan túnin hjá sér,“ segir um þann vanda sem þau telja stafa af ferðafólki.

„Okkur þykir það hættulegt að gangandi, hjólandi eða skokkandi vegfarendur séu nánast í umferðinni. Það er líka erfitt fyrir fólk sem ætlar á gangstétt að komast á hana vegna þess að það fólk þarf að fara út á þjóðveginn til að komast á gangstéttina,“ segir í niðurstöðunum. „Þess vegna finnst okkur að það þurfi göngubrú yfir Rangá. Önnur lausn á vandamálinu væri að breikka og lengja gangstéttina og setja handrið á hana þar sem hún liggur með þjóðvegnum.“

Varðandi búsetumálin segir að auk þess sem íbúðarhúsnæði skorti eins og fyrr segir þá vanti leikskóla-pláss. Einnig vanti lágvörðverslun. „Kjarval er fin en kannski mætti vera ódyrari. Vantar eitthvað sem er meira eins og Bónus,“ segir unga fólk og er þar í samhljómi við marga fleiri sem talað hafa fyrir



Æska Rangárfings í vinnuham á Ungmennafélaginu. MYND/EIRIKUR VILHELM

**Asnalegt að það fari tveir strætóar næstum á sama tíma og síðan enginn strætó fyrir en nokkrum tímum seinna.**

Ungmennafélag Rangárfings ytra 2017

rekstri slíkrar verslunar á svæðinu.

Meðal fjölmargra annarra atriða sem sagt er að þurfi að bæta er skortur á þráðlausu neti í skólunum, kynfræðsla á Hellu og aðgangur að túrtöppum og dömubindum á kvennasalernum skólanna og víðar. Þau vilja einnig meiri samvinnu milli grunnskóla sveitarfélagsins og vera með sameiginlega tíma.

„Vantar skólagarða bæði á Hellu og Laugaland, þar sem við erum í

sveitaskólum væri kannski gaman að læra smá landbúnað,“ er bent á.

Þjónusta Strætó er unga fólkinu hugleikin. Þau segja vanta strætóskýli bæði á Hellu og við Vegamót. Bæta þurfi við ferðum. „Asnalegt að það fari tveir strætóar næstum á sama tíma og síðan enginn strætó fyrir en nokkrum tímum seinna,“ segja krakkarnir hreint úr.

Að lokum má nefna að ungmennin vilja gera Hellu að krúttlegra þorpi. Til dæmis með því að setja klukkur, heilræði og broskalla á ljósastaura í bænum. Þau vilja einnig breytingu á sumarhátíðinni Töðugjöldum sem haldin er eftir verslunarmannahelgina. „Þarf að peppa þau upp fyrir ungmenni á aldrinum 13 til 20 ára,“ er bent á og stungið upp á alls kyns skemmtunum í því skyni, meðal annars drullufótbolta og „frodustriði á plastdúk.“

gar@frettabladid.is

## Þriðjungur nemenda ófær um háskólanám

**DANMÖRK** Lektor við Kaupmannahafnarháskóla, Steen Laugesen Hansen, segir að þriðji hver nemandi sem hann kennir sé of latur og ófær um að nema við æðri menntastofnun, að því er greint er frá í frétt Kristilega Dagblaðsins.

Honum finnst oft eins og að nemendurnir hafi komist í gegnum framhaldsskóla án þess að nokkrar kröfur hafi verið gerðar til þeirra. Svo búist þeir við að hið sama gildi

» **Helmingur nemanna gat ekki deilt með 6 í töluna 1.812 eftir níu ára skólagöngu.**

um háskólann. Þess vegna verði þeir fúlir og móðgaðir yfir því að falla á prófum hjá honum í stað þess að velta því fyrir sér hvað varð til þess að þeir féllu og hvernig þeir geti bætt sig.

Stærðfræðikunnáttu er einkum ábótavant, að sögn lektorsins. Hann skóðaði lokapróf í grunnskóla frá 2011. Helmingur nemanna gat ekki deilt með 6 í töluna 1.812 eftir níu ára skólagöngu. Samt hafi margir þeirra farið í framhaldsskóla. Lektorinn, sem kennir lífeðlisfræði, segir að færri en tíundi hver þeirra dýralæknanema sem hann kennir ráði við brotareikning og færri en annar hver kann prósentureikning. – **ibs**



## NJÓTTU ANDARTAKSINS

Heimsæktu náttúruna á Volvo V60 Cross Country. 20 cm veghæð, há sætisstaða og frábær sæti er draumaprennan fyrir unnendur náttúru og ævintýra. Aflmikil vélin og þýð sjálfskiptingin fer með þig þangað sem þig langar. Njóttu náttúrunnar af öryggi. Volvo öryggi.

BORGARÖRYGGI (CITY SAFETY)  
VÉLARHITARI MEÐ TÍMASTILLI  
LOFTHREINSIKERFI (AIR QUALITY SYSTEM)  
7 TOMMU SKJÁR MEÐ NETTENGINGU  
VERÐ FRÁ 4.790.000 KR.

KOMDU Í BRIMBORG OG REYNSLUAKTU  
**VOLVO V60 CROSS COUNTRY**



Menning Svíþjóðar og samfélagsleg vitund hefur mótað gjörðir okkar frá stofnun Volvo árið 1927. Frá upphafi hefur megináherla verið lögð á fólk sem hefur leitt af sér einstakar öryggisuppfirningar og áhrifaríkar umhverfisáherslur. Uppfinningar okkar hafa sett Volvo bíla fremsta í öryggi og leitt til lágmarksáhrifa á umhverfið. Við höfum nú sett okkur enn eitt krefjandi markmiðið. Frá árinu 2020 muni enginn slasast alvarlega eða láta lífið í nýjum Volvo. Vertu í fararbroddi og veldu öryggi í fremstu röð og bíl þar sem allt hefur verið gert til að lágmarka neikvæð áhrif á umhverfið.

**Brimborg**

Brimborg Reykjavík  
Bíldshöfða 6 · Sími 515 7000

Brimborg Akureyri  
Tryggvabraut 5 · Sími 515 7050

[volvocars.is](http://volvocars.is)

# Ástand heimsins

1



2



3



1. Sýrlensk stelpa sýnir ljósmyndara byssukúlu sem hún fann á jörðinni. Stúlkán er á flótta frá hverfum ISIS í borginni Rakka og var í úthverfinu Jazra í gær.

2. Annar dagur Eid al-Fitr hátíðarinnar, sem markar lok föstumánaðarins Ramadan, var haldinn hátíðlegur í Pakistan í gær. Þessir kátu borgarar eru bátum sínum nærri Rawal-stíflu í borginni Íslamabad.

3. Írösk börn leika sér á ruslaugum í fátækrahverfi borgarinnar Najaf.

4. Juan Manuel Santos (t.v.), forseti Kólumbíu, tekur í höndina á Rodrigo Londono Echeverri, leiðtoga uppreisnarmannasamtakanna FARC. Samtökin hafa nú afvopnast að fullu og segja átökum þeirra við Kólumbíustjórn lokið.

5. Reykur stígur upp úr byggingu í filippseysku borginni Marawi. Flugher ríkisins gerði árás á bygginguna en þar er talið að vígamenn Íslamska ríkisins hafi haldið sig.

MYNDIR/NORDICPHOTOS/AFP

4



5



## ARDO brjóstagjafarvörur í Rekstrarlandi

Rekstrarland leigir út  
brjóstadælar til lengri  
eða skemmri tíma.



Rekstrarland býður einnig mikið  
úrval af fylgihlutum:

- Frystipokar
- Brjóstakrem
- Brjóstainlegg og lekaflífar
- Brjóstamjólkurílát og fleira



Rekstrarland býður upp á fyrsta flokks brjóstagjafarvörur frá ARDO sem fagaðilar mæla óhikað með. Vönduðu rafmagns- og handdællurnar frá ARDO hafa reynt fjölmörgum mæðrum frábærlega enda eru þær bæði skilvirkar og þægilegar í notkun.

Rekstrarland | Vatnagördum 10 | 104 Reykjavík | Opið alla virka daga kl. 9-18



REKSTRARLAND

# SUMARSÆLA

## MÚRBÚÐARVERÐ



**25%  
AFSLÁTTUR**



**Kaliber**  
PREMIUM GRILL

**Kaliber Ferðagasgrill**  
2x2,5KW brennarar,  
grillflötur 196,0cm²,  
5KW, vagn fylgir

Áður kr. 29.980

**22.390**

**Flott í ferðalagið**



Landora tréolía  
Col-51903 3 l.

**1.980**



Dicht-Fix þéttiefni.  
750ml

**1.795**

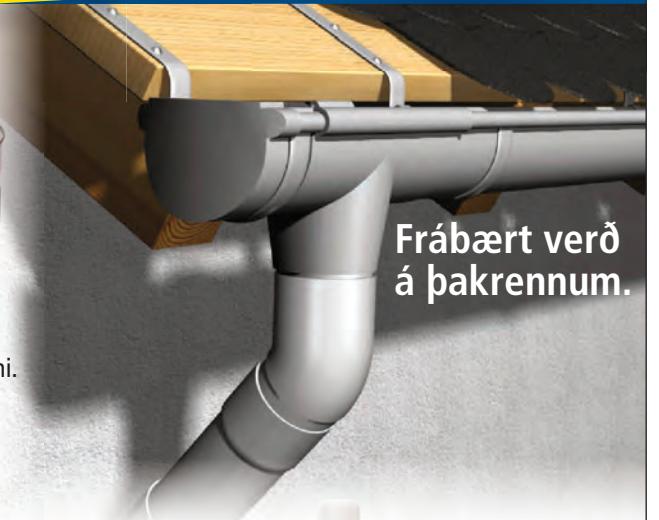

Frábært verð  
á þakrennum.



Oden þekjandi  
viðarvörn 2,8 lítrar, A stofn

**4.890**



ODEN EDAL OLÍA á palla.  
Hágæða Silikonalkyd efni. 3 l.

**3.680**



Bakki, 25 cm rúlla,  
grind og pensill. - Sett

**1.490**



Bio Kleen  
pallahreinsir  
5 lítrar

**2.990**

1 líter kr. 895

**Furukrossviður**  
9-12-15-18mm þykkur  
Gæðavara. Gott verð



A015-105  
Áltrappa 5 þrep

**16.790**



DEKAPRO útmáling,  
10 lítrar

**7.490**



Þakmáling 10 lítrar  
Rauð og svört

**8.990**

Proflex Nitril  
vinnuhanskar

**395**



Leca blómapottamöl 10 l.

**990**



LLA-308

PRO álstigi 3x8 þrep  
2,27-5,05 m

**18.990**



PVC húðað vírnet  
65cmx15 metrar

**4.695**



Meister jarðvegsdúkur  
9961360 5x1,5 meter

**680**

Garðkanna 10 L

**895**



Strákústur  
30cm breiður

**695**



Slönguhjól  
**990**



Tia - Garðverkfæri  
**440-490** kr. pr. stk.



Cibon Fúgu virbursti  
3x10 laga m/skafti  
**1.490**



PRETUL úðadæla  
5 l. Trup 24685  
**2.490**



Mesto 3130G úðabrúsi  
Universal 1,5 líter  
**1.680**



15m Garðslanga  
með tengjum

**1.390**

Mei-9993150  
Upptínslutól 60cm

**1.480**



25 stk.  
110 lítra ruslapokar  
Einnig 200 lítra  
10 stk. kr. 795  
(65my)

**995**



**Steypugljái  
á stéttina  
- þessi sem endist**



DEKA SILAN  
vatnsfæla 5 lítrar  
**5.980**



1 líter kr.  
**1.580**



**MÚRBÚÐIN**

Gott verð fyrir alla, alltaf!

Reykjavík Kletthálsi 7. Opið virka daga kl. 8-18, laugard. 10-16  
Reykjanesbær Fuglavík 18. Opið virka daga kl. 8-18, laugard. 10-14  
Sími 412 2500 - sala@murbudin.is - www.murbudin.is

# Amt í útilegguna!



KJÖTSEL BAYONSTEIK

**999 KR**  
KG

ÁÐUR: 1.998 KR/KG



**-50%**



KJARNAFÆÐI

KJARNAFÆÐI GRILL  
LAMBAFRAMPARTSSNEIÐAR

**1.049 KR**  
KG

ÁÐUR: 1.498 KR/KG

**-30%**



PÍTUBUFF  
M. 6 BRAUÐUM

**1.087 KR**  
PK

ÁÐUR: 1.598 KR/PK

**-32%**



KJÖTSEL LÆRISSNEIÐAR  
BLANDAÐAR

**1.799 KR**  
KG

ÁÐUR: 2.498 KR/KG

**-28%**



KÚRBÍTUR GRÆNN

**149 KR**  
KG

ÁÐUR: 198 KR/KG

**-25%**

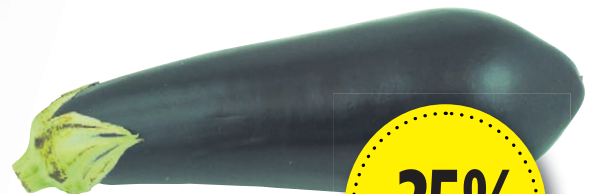

EGGALDIN

**279 KR**  
KG

ÁÐUR: 372 KR/KG

**-25%**



SS LAMBABÓGUR (KYLFA)  
2 STK. PK. SAMAN FROSID

**798 KR**  
KG

ÁÐUR: 998 KR/KG

SS fremsta  
tjinn bragðið



SINNEPSSÓSA  
GRASLAUKS 270 ML

**296 KR**  
STK

ÁÐUR: 329 KR/STK



BERNEASIESÓSA  
270 ML

**358 KR**  
STK

ÁÐUR: 398 KR/STK



PIPAROSTASÓSA  
270 ML

**431 KR**  
STK

ÁÐUR: 479 KR/STK



FREYJA HRÍSPOKI  
FLÓÐ. 200 GR.

**349 KR**  
STK

ÁÐUR: 398 KR/PK



FREYJA HRÍS  
M / KARAMELLUBRAGÐI  
200 GR.

**349 KR**  
STK

ÁÐUR: 398 KR/PK



ÍSLENSK KJÖTSÚPA  
KJÖTBANKINN. 1L

**1.278 KR**  
STK

ÁÐUR: 1.598 KR/STK



UNGVERSK GÚLASSÚPA  
KJÖTBANKINN. 1L

**1.480 KR**  
STK

ÁÐUR: 1.898 KR/STK

**Tilboðin gilda 29. júní - 2. júlí 2017**

Tilboðin gilda meðan birgðir endast · Birt með fyrirvara um prentvillur og myndavíxl · Vöruúrval getur verið breytilegt milli verslana.

KJÖTBORÐ



KB GRÍSAKÓTILETTUR  
PIPAR MARINERAÐAR

**1.094** KR  
KG

ÁÐUR: 1.498 KR/KG

FJALLALAMB GRILLEGGIR  
MARINERAÐIR 2 Í PAKKA

**1.087** KR  
KG

ÁÐUR: 1.698 KR/KG



**-27%**

**-36%**

nettó



NETTÓ KJÚKLINGAVÆNGIR

**247** KR  
KG

ÁÐUR: 398 KR/KG

JARÐARBER  
250 GR.

**199** KR  
ASKJAN

ÁÐUR: 398 KR/ASKJAN

Ferskt og gott!

**-38%**

**-50%**



MARS 4PK  
SNACKSIZE 135 GR.

**199** KR  
PK

ÁÐUR: 298 KR/PK

NESTLE SMARTIES  
4 X 38 GR.

**149** KR  
PK

ÁÐUR: 199 KR/PK

KINDER EGG  
3 STK

**299** KR  
PK

ÁÐUR: 398 KR/PK

SÚKKULADIBITAKEK  
X-TRA 125 GR.

**149** KR  
PK

ÁÐUR: 198 KR/KG

**-25%**

**-25%**

**-25%**



VATNSBYSSA  
PRÝSTISPRAUTA BLÁ

**699** KR  
STK

ÁÐUR: 998 KR/STK

**-30%**

BYSSA NERF  
MODULUS STÓR

**4.199** KR  
STK

ÁÐUR: 5.998 KR/STK

**-30%**

**-30%**

PLAYHOUSE MINI  
LÍTID GARDHÚS FYRIR UNGBÖRN

**6.999** KR  
STK

ÁÐUR: 9.998 KR/STK

[www.netto.is](http://www.netto.is)

Mjódd · Salavegur · Búðakór · Grandi · Hafnarfjörður · Hrísalundur · Glerártorg · Húsavík · Höfn · Iðavellir · Grindavík · Krossmói · Borgarnes · Ísafjörður · Egilsstaðir · Selfoss

## Bólusetja við tölvuveirum

**TÆKNI** Hægt er að bólusetja tölvur við gagnagislatökuveiru sem skók heiminn fyrr í vikunni og hafði meðal annars áhrif á ukrainska seðlabankann, rússneska olíufyrirtækið Rosneft og spítala í Pittsburgh í Bandaríkjunum. Frá þessu er greint á tæknifréttsíðunni Bleeping Computer.

Veiran virkaði þannig að öll gögn á sýktum tölvum voru dulkóðuð og þurfti að reida 300 Bandaríkjadali af hendi til að fá gögnin til baka.

Til þess að bólusetja tölvu þarf að búa til svokallaða „read-only“ skrá og nefna hana „perf“ í möppunni „C:\\Windows“. Þannig muni veiran ekki geta tekið gögn í viðkomandi tölvu í gíslingu. Hins vegar muni tölvan áfram vera smitberi og þannig geta smitað aðrar tölvur. Ekki hefur fund-



Ekki er enn hægt að bólusetja tölvur með sprautum. NORDICPHOTOS/AFP

ist leið til að koma í veg fyrir það.

Einfaldasta lausnin til að koma í veg fyrir að smitast af veirunni er hins vegar að uppfæra Windows-stýrikerfið. – þea

## Ákært fyrir Hillsborough

**BRETLAND** Fyrirverandi lögreglustjórinn David Duckenfield var í gær ákærður fyrir 95 manndráp. Um er að ræða þá 95 sem dóu í harmleiknum á Hillsborough-fótbolta-vellinum árið 1989. Létust þá 95 stuðningsmenn Liverpool og einn lést af sárum sínum fjórum árum seinna. Duckenfield var umsjónarmaður leiksins fyrir hönd lögreglu.

Theresa May forsætisráðherra tilkynnti þetta á þingfundum í gær. Sagðist hún viss um að þetta yrði dagur blendinna tilfinninga fyrir fjölskyldur fórnarlambanna.

Þá var fyrirverandi lögreglumaðurinn Norman Bettison ákærður fyrir að hafa sagt fórnarlömbin bera ábyrgð sjálf stuttu eftir atvikið.

# 96

**Létust á Hillsborough-vellinum árið 1989 þegar Liverpool og Nottingham Forest áttu að spila í FA-bikarnum.**

id. Graham Mackrell, fyrirverandi ritari Sheffield Wednesday, liðsins sem spilar á og rekur Hillsborough, er ákærður fyrir að brjóta lög um öryggi og tveir aðrir yfirmenn lögreglu fyrir að hindra framgang réttvísinnar. – þea



Lögregla þurfti að varpa táragsi á mótmælendur í Karakas í gær. NORDICPHOTOS/AFP

## Borgarastyrjöld eða aðeins einangrað tilvik

Lögreglumaður stal þyrlu og varpaði sprengjum á hús hæstaréttar í Venesúela. Ekki er ljóst hvort hann nýtur raunverulegs stuðnings. Forsetinn segir árásina hryðjuverk og tilraun til valdaráns og grunar að Bandaríkjastjórn styðji slíkt.

**VENESÚELA** Óljóst er hversu mikils stuðnings Oscar Pérez, lögregluþjónn sem stal þyrlu og varpaði úr henni sprengjum á hús hæstaréttar landsins í Karakas, höfuðborg Venesúela, í gær nýtur. Pérez birti myndband á Instagram í gær þar sem hann lýsti yfir ábyrgð á árásinni. Fyrir aftan hann stóðu fjórir grimuklæddir og þungvopnaðir menn.

„Við erum bandalag hermanna, lögglumanna og almennra borgara sem vill koma á jafnvægi í Venesúela og vinna gegn glæpamönnum sem fara með stjórn ríkisins,“ sagði Pérez í myndbandinu. Hann bætti því við að bandalagið aðhylltist enga stjórnmalastefnu og studdi engan flokk. Þeir væru einfaldlega föðurlandsvinir.

Fjórum handsprengjum var varpað á hæstaréttarbygginguna og þá var fimmtán skotum skotið að húsi innanríkisráðuneytisins, að því er segir í frétt Reuters. Enginn særðist í árásinni.

Nærri dagleg fjöldamótmæli hafa verið gegn ríkisstjórn Nicolas Maduro forseta undanfarna mánuði og hafa nærri hundrað manns farist í átökum

**Fyrr eða síðar munum við hand-sama þá sem frömdu þessa hryðjuverka-árás**

Nicolas Maduro-forseti Venesúela



við her og lögreglu. Mótmæli hafa þó verið tíð frá árinu 2014 og hafa um það bil fimmtíu til viðbótar látið lífið síðan þá. Talið er að um tíu þúsund hafi verið handtekin við mótmæli undanfarið ár. Helstu ástæður mótmælanna eru spilling og afar slæmt ástand efnahagsmála þar í landi. Samkvæmt Gallup telja flestir íbúar Venesúela ríkisstjórnina spillta. Þá er gríðarleg verðbólga og mikill skortur á matvællum og öðrum nytjavörum í landinu.

Í könnun Datos telur rúmur helmingur að sósíalísk ríkisstjórn Maduro ber ábyrgð á einkar slæmu ástandi efnahagsmála. Sjálfur hefur Maduro

sagt að kapitalistar heyi efnahagslegt stríð gegn ríki sínu.

Ef Pérez nýtur raunverulegs stuðnings gæti verið að óeirðir og mótmæli undanfarið ári taki á sig nýja mynd og umbreyttist í raunverulega borgarastyrjöld. Einnig er mögulegt að Pérez spili sig nú stærri en hann er og að Maduro stafi ekki raunveruleg hættu af honum.

Forsetinn kallaði árásina hryðjuverkaárás. Þá skipaði hann hernum að vera vel á varðbergi. „Ég hef skipað hernum öllum að standa vörð um friðinn. Fyrr eða síðar munum við hand-sama þá sem frömdu þessa hryðjuverkaárás,“ sagði Maduro í gær.

Maduro sagði að árásarmennirnir vildu fremja valdarán. Fyrr í vikunni, á þriðjudag, ítrekaði Maduro ásakanir sínar í garð Bandaríkjanna um að ríkisstjórn Donalds Trump Bandaríkjaforseta styddi slíkar tilraunir. Á mánudag tilkynnti hann um að fimm hefðu verið handteknir, grunaðir um að leggja grunninn að innrás Bandaríkjanna í Venesúela.

thorgnyr@frettabladid.is



Byggðu umhverfisvænt hús -úr krosslímdu tré

### Af hverju krosslímt tré?

- Umhverfisvæn og sjálfbær framleiðsla
- Léttari en steypa
- Frábær einangrun
- Engar kuldabryr sem bjóða heim raka og myglu

- Mjög fljótlegt að reisa
- Einstakir burðareiginleikar
- Jarðskjálftþol eins og best getur orðið
- Þynnri veggir - meira innra rými
- Notalegt og heilsusamlegt innra umhverfi

**IDEX**

Smiðjuvegi 3 - 200 Kópavogur - Sími 412.1700  
idex@idex.is - www.idex.is

Byggðu til framtíðar með lausnum frá IDEX

## RAFMAGNSVESPUR

Þarf ekki próf, tryggja eða skrá!



149.900,-  
Svört, rauð eða hvít

**NITRO**

Urðarhvarfi 4 / 203 Kópavogi  
Sími 557 4848 / www.nitro.is

## Tala látinna ekki ljós í bráð

**BRETLAND** Ekki verður ljóst hversu margir létust þegar Grenfell-turninn í Lundúnum brann fyrr en í fyrsta lagi um áramótin. Eins og er er talið að áttatíu hafi farist í eldsvödanum. Frá þessu greindi lögregla borgarinnar í gær.

Rannsókn lögreglu hefur leitt í ljós að stærstur hluti hinna látnu hafi verið í 23 af 129 íbúðum borgarinnar. Alls hafi 151 heimili brunnið í eldsvödanum, flest í turninum en þó nokkur í nærliggjandi byggingum.

„Það sem ég get sagt er að um



Um áttatíu manns eru taldir af.

FRÉTTABLAÐIÐ/EPA

áttatíu eru talin látin eða er enn saknað og þá líklegast látin,“ sagði Fiona McCormack hjá rannsóknarlögreglu í gær.

McCormack bætti því við að hún vildi ekki að nokkurt fórnarlamb myndi gleymast. „Við verðum að gera okkur grein fyrir öllum þessum harmleik í heild sinni,“ sagði McCormack.

Hún sagði lögregluþjóna nú búa fjölskyldur undir þann veruleika að líklega verði aldrei hægt að bera kennsl á lík allra. „Margar íbúðanna gjöreyðilögðust.“ – þea



# SUMAR TILBOÐ BÍLALANDS



Bíland býður nokkra bíla á einstökum kjörum! Komdu strax í dag og tryggðu þér góðan bíl á frábæru verði!



96.360 kr.  
á mán. m.v. 20% útborgun.

Rnr. 192268

LAND ROVER Discovery 4 S  
Nýskr. 06/15, ekinn 65 þ.km,  
dísil, sjálfskiptur.  
Verð 8.290 þús. kr.

SUMARVERÐ:  
**7.390 þús. kr.**



52.201 kr.  
á mán. m.v. 20% útborgun.

Rnr. 370525

SUBARU Outback LUX  
Nýskr. 10/15, ekinn 101 þ.km,  
dísil, sjálfskiptur.  
Verð 4.590 þús. kr.

SUMARVERÐ:  
**3.990 þús. kr.**



42.255 kr.  
á mán. m.v. 20% útborgun.

Rnr. 370545

AUDI A4  
Nýskr. 02/11, ekinn 64þ.km,  
bensín, sjálfskiptur.  
Verð 2.990 þús. kr.

SUMARVERÐ:  
**2.490 þús. kr.**



30.121 kr.  
á mán. m.v. 20% útborgun.

Rnr. 370551

TOYOTA Prius Hybrid EXE  
Nýskr. 07/12, ekinn 84 þ.km,  
bensín, sjálfskiptur.  
Verð 2.990 þús. kr.

SUMARVERÐ:  
**2.290 þús. kr.**



21.030 kr.  
á mán. m.v. 20% útborgun.

Rnr. 370609

HYUNDAI i40 Wagon Style  
Nýskr. 11/13, ekinn 172 þ.km,  
dísil, sjálfskiptur.  
Verð 2.190 þús. kr.

SUMARVERÐ:  
**1.590 þús. kr.**



49.604 kr.  
á mán. m.v. 20% útborgun.

Rnr. 370411

HYUNDAI Tucson Comfort  
Nýskr. 02/16, ekinn 50 þ.km,  
dísil, sjálfskiptur.  
Verð 4.390 þús. kr.

SUMARVERÐ:  
**3.790 þús. kr.**



37.914 kr.  
á mán. m.v. 20% útborgun.

Rnr. 370374

SUBARU Outback LUX  
Nýskr. 08/13, ekinn 106 þ.km,  
bensín, sjálfskiptur.  
Verð 3.290 þús. kr.

SUMARVERÐ:  
**2.890 þús. kr.**



21.030 kr.  
á mán. m.v. 20% útborgun.

Rnr. 121206

RENAULT Megane Sport Tourer  
Nýskr. 06/13, ekinn 80 þ.km,  
dísil, sjálfskiptur.  
Verð 2.090 þús. kr.

SUMARVERÐ:  
**1.590 þús. kr.**



24.926 kr.  
á mán. m.v. 20% útborgun.

Rnr. 152516

RENAULT Megane Berline  
Nýskr. 01/15, ekinn 33 þ.km,  
dísil, sjálfskiptur.  
Verð 2.490 þús. kr.

SUMARVERÐ:  
**1.890 þús. kr.**



101.556 kr.  
á mán. m.v. 20% útborgun.

Rnr. 370607

TOYOTA Land Cruiser 150VX.  
Nýskr. 06/15, ekinn 69 þ.km,  
dísil, sjálfskiptur.  
Verð 8.790 þús. kr.

SUMARVERÐ:  
**7.790 þús. kr.**



84.222 kr.  
á mán. m.v. 20% útborgun.

Rnr. 370560

BMW X5 Xdrive40d  
Nýskr. 07/11, ekinn 97 þ.km,  
dísil, sjálfskiptur.  
Verð 5.690 þús. kr.

SUMARVERÐ:  
**4.990 þús. kr.**



32.719 kr.  
á mán. m.v. 20% útborgun.

Rnr. 370634

KIA Soul EX. Nýskr  
04/15, ekinn 41 þ.km,  
dísil, sjálfskiptur.  
Verð 2.790 þús. kr.

SUMARVERÐ:  
**2.490 þús. kr.**



27.524 kr.  
á mán. m.v. 20% útborgun.

Rnr. 370624

OPEL Astra Sports Tourer  
Nýskr. 03/15, ekinn 83 þ.km,  
dísil, sjálfskiptur.  
Verð 2.590 þús. kr.

SUMARVERÐ:  
**2.090 þús. kr.**



41.811 kr.  
á mán. m.v. 20% útborgun.

Rnr. 144110

SKODA Superb ambition 170 hö 4x4  
Nýskr. 03/15 ekinn 89 þ.km,  
dísil, sjálfskiptur.  
Verð 3.690 þús. kr.

SUMARVERÐ:  
**3.190 þús. kr.**



43.109 kr.  
á mán. m.v. 20% útborgun.

Rnr. 370526

KIA Sportage Premium  
Nýskr. 11/15, ekinn 78 þ.km,  
dísil, sjálfskiptur.  
Verð 4.090 þús. kr.

SUMARVERÐ:  
**3.290 þús. kr.**



19.731 kr.  
á mán. m.v. 20% útborgun.

Rnr. 152827

NISSAN Juke Acenta 2WD  
Nýskr. 09/13, ekinn 82 þ.km,  
dísil, beinskíptur.  
Verð 1.890 þús. kr.

SUMARVERÐ:  
**1.490 þús. kr.**



100.257 kr.  
á mán. m.v. 20% útborgun.

Rnr. 192291

LAND ROVER Discovery 4 S  
Nýskr. 06/15, ekinn 61 þ.km,  
dísil, sjálfskiptur.  
Verð 8.590 þús. kr.

SUMARVERÐ:  
**7.690 þús. kr.**



13.237 kr.  
á mán. m.v. 20% útborgun.

Rnr. 370566

SKODA Fabia Ambiente  
Nýskr. 01/14, ekinn 89 þ.km,  
bensín, beinskíptur.  
Verð 1.390 þús. kr.

SUMARVERÐ:  
**990 þús. kr.**



30.121 kr.  
á mán. m.v. 20% útborgun.

Rnr. 152634

RENAULT Megane IV  
Nýskr. 06/16, ekinn 30 þ.km,  
bensín, beinskíptur.  
Verð 2.590 þús. kr.

SUMARVERÐ:  
**2.290 þús. kr.**



17.133 kr.  
á mán. m.v. 20% útborgun.

Rnr. 121244

VW Up! Move Up  
Nýskr. 12/15, ekinn 14 þ.km,  
bensín, beinskíptur.  
Verð 1.690 þús. kr.

SUMARVERÐ:  
**1.290 þús. kr.**

## MARKAÐURINN



Ingólfur Bender, hagfræðingur Samtaka iðnaðarins. FRÉTTABLAÐIÐ/GVA

## Segir fjárfesta geta flýtt fyrir uppbyggingu vega

Vexti ferðapjónustunnar á undanförunum árum hefur ekki verið fylgt nægjanlega eftir með viðhaldi og nýjum fjárfestingum í vegakerfinu, að mati Ingólfs Bender, hagfræðings Samtaka iðnaðarins. Hann segir stjórnvöld verða að skoða með opnum hug aðkomu einkaaðila að fjármögnun og uppbyggingu samgöngumannvirkja.

Einkaaðilar, hvort sem er lifeyrissjóðir eða einkafjárfestar, geti komið að stórum framkvæmdum sem taldar eru þjóðhagslega arðvænar og flýtt þannig fyrir uppbyggingunni.

Eins og greint var frá í Markaðinum í gær hafa fjárfestar, þar á meðal lifeyrissjóðir, sýnt því áhuga að koma að fjármagnsfrækum samgönguframkvæmdum í kringum höfuðborgarsvæðið, til að mynda Sundabraut og nýjum Hvalfjarðargöngum.

Í samtali við blaðið segir Ingólfur að fjárfestingar hins opinbera á sviði vegasamgangna hafi verið um 1,0 prósent af landsframleiðslu í fyrra. Hlutfallið hafi verið mjög lágt síðustu sex árin eða að jafnaði um 0,9 prósent. Til samanburðar hafi meðaltal fjárfestinga hins opinbera á þessu sviði verið 1,6 prósent af landsframleiðslu tvo áratugin þar á undan.

„Við höfum bætt verulega í flugsamgöngur og fjárfest af myndarskap í bifreiðum, svo dæmi séu tekin, en fjárfestingar í vegasamgöngum hafa algjörlega setið á hakanum.“

Við verðum að bæta úr því ef því ætlum að tryggja sem best umferðaröryggi og byggja undir ferðapjónustu þar sem ferðamenn fara héðan heilir á húfi og sáttrir við dvöl sína. – kji

## Arnarlax gerir ráð fyrir 2,3 milljarða hagnaði

Fiskeldisfyrirtækið Arnarlax tapaði hátt í 500 milljónum á fyrsta fjórðungi ársins en stefnir á tveggja milljarða króna hagnað á árinu. Fyrirtækið hyggst slátra um tíu þúsund tonnnum af laxi í ár. Framleiðslan var fjögur þúsund tonn í fyrra.

Fiskeldisfyrirtækið Arnarlax tapaði fjórutíu milljónum norskra króna, sem jafngildir tæplega 489 milljónum íslenskra króna, á fyrsta fjórðungi ársins. Fyrirtækið slátraði tvö þúsund tonnnum af laxi á tímabilinu og stefnir á að slátra tíu þúsund tonnnum á árinu, að sögn Kjartans Ólafssonar, stjórnarformanns Arnarlax. Aðeins er rúm ár síðan fyrirtækið hóf laxaslátrun.

Rekstrartekjur fyrirtækisins jukust verulega á fyrsta fjórðungi og námu alls 146 milljónum norskra króna eða tæplega 1,8 milljörðum íslenskra króna. Til samanburðar voru rekstrartekjur 247 milljónir norskra króna á síðasta ári. Alls slátraði fyrirtækið fjögur þúsund tonnnum af heilum fiski í fyrra.

Fyrirtækið skilaði 2,7 milljarða króna hagnaði fyrir skatta í fyrra, en hagnaðartalan er fengin með því að meta meðal annars lífmassann í sjókvíum fyrirtækisins á Bildudal á markaðsverði. Þó ber að taka fram að rekstrarhagnaður (EBIT) fyrirtækisins var meikvæður um 21 milljón króna á árinu. Það skýrist meðal annars af háum framleiðslukostnaði og eins kostnaði sem féll til vegna sameiningar Arnarlax og Fjarðalax, að því er fram kemur í uppgjöri norska laxeldisfyrirtækisins SalMar, sem er kjölfestufjárfestir í Arnarlaxi.

Kjartan segir fyrirtækið ætla að EBITDA, þ.e. hagnaður fyrir fjármagnsliði, afskriftir og skatta, verði um tuttugu milljónir evra á þessu ári, jafnvirði 2,35 milljarða króna.

„Reksturinn hefur gengið vel og áfallalaust fyrir sig. Í núverandi árferði er verðið á laxi mjög hátt og markaðsaðstæður almennt sterkar,“ segir hann í samtali við blaðið. Mikil eftirspurn sé eftir laxinum. „Laxinn er ferskvara sem fer beint á markað. Rekjanleiki og gegnsæi í framleiðslunni er mikið. Það fara um fjórir trukkar á dag frá Bildudal í skipi eða flugi. Við höfum náð að skapa okkur nokkuð sterka stöðu á mörkuðum,“ útskýrir hann og bætir við að um 60 til 70 prósent af framleiðslunni fari til Whole Foods



Arnarlax á Bildudal er stærsta fiskeldisfyrirtæki landsins. FRÉTTABLAÐIÐ/PJETUR

**Reksturinn hefur gengið vel og áfallalaust fyrir sig. Í núverandi árferði er verðið á laxi mjög hátt og markaðsaðstæður almennt sterkar.**

Kjartan Ólafsson, stjórnarformaður Arnarlax



í Bandaríkjunum, tíu prósent á heimamarkað og afgangurinn til Evrópu.

Kjartan segir fyrirtækið stefna að því að auka framleiðsluna í 12.500 tonn á næstu tveimur árum. Leyfamálin séu þó þröskuldur. Til þess að hægt sé að byggja upp meiri afkastagetu í seidaframleiðslu þurfi stjórnvöld að skýra stöðu leyfamála og útgáfu nýrra leyfa til eldis.

Fyrr á árinu seldi Tryggingamiðstöðin þriggja prósent hlut í Kvitholmen, móðurfélagi Arnarlax, fyrir jafnvirði um 470 milljóna króna. Í viðskiptunum var Arnarlax þannig metinn á um sextán milljarða. Að

viðbættum skuldum gæti heildarvirði fyrirtækisins verið hátt í tuttugu milljarðar. TM heldur um 4,4 prósent hlut í Kvitholmen eftir viðskiptin. Kaupendur voru nokkrir norskir fagfjárfestastjóðir og hluthafar í Kvitholmen, samkvæmt heimildum Fréttablaðsins.

Norska fyrirtækið SalMar eignaðist tæplega 23 prósent hlut í Arnarlaxi snemma á síðasta ári og bætti síðan við hlut sinn þegar Arnarlax sameinaðist Fjarðalax síðar á árinu. Lánaði SalMar þá öðrum eigendum Arnarlax um 240 milljónir norskra króna vegna hlutafjárukningar. Í uppgjöri SalMar fyrir fyrsta fjórðungi ársins kemur fram að félagið eigi 34 prósent hlut í Arnarlaxi í gegnum annað norskt félag, SalMus. Feðgarnir Matthías Garðarsson, einn af stofnendum Arnarlax, og Kristian Matthíasson eru eftir sem áður kjölfestufjárfestar í Arnarlaxi. Aðrir hluthafar eru meðal annars norskir fjárfestar, norsk félag sem tengjast Matthíasi og TM.

Norsk laxeldisfyrirtæki hafa hasl að sér völl hér á landi undanfarna mánuði og fjárfest í fjölmörgum íslenskum eldisfyrirtækjum. Ástæðan er að hluta til sú að verð á leyfum til laxeldis hefur hækkað verulega í Noregi. kristinningi@frettabladid.is

## Þjónustumiðstöð tónlistarfólks



**TÓNASTÖÐIN**  
Allt fyrir tónlistarmanninn



Íslenskur ís með ítalskri hefð

Komdu og fáðu rjómaís og laktósafrián vegan ís

Bæjarhrauni 2 | Hafnarfirði | Sími: 4370000 | hafis@hafis.is

## Dæmdur í fangelsi fyrir mútugreiðslur

Sonur fyrrverandi forsætisráðherra Gabon hefur verið dæmdur í tveggja ára fangelsi fyrir að aðstoða bandaríska vögunarsjóðinn Och-Ziff Capital Management við að múta háttsettum afrískum embættismönnum. Sjóðurinn keypti í mars á þessu ári 6,6 prósent hlut í Arion banka.

Maðurinn, Samuel Mebiame, játaði sök í lok síðasta árs og viðurkenndi að hafa boðið embættismönnum mútur í umboði vögunarsjóðsins. Í staðinn fékk Och-Ziff greiðan aðgang að embættismönnum sem tryggði sjóðnum mjög ábatasama viðskiptasamninga víða í álfunni. Í frétt Reuters segir að Mebiame hafi meðal annars boðið embættismönnum fé, yfir eitt hundrad milljónir dala, sportbíla og leiguflugvélar.

Och-Ziff og forstjóri sjóðsins, Daniel Och, féllust í september í fyrra á að greiða 412 milljónir dala, sem jafngildir um 55 milljörðum íslenskra króna, í sekt vegna málsins. Um var að ræða hæstu sekt sem lögð hefur verið á vögunarsjóð vegna mútugreiðslna. Bandaríska verð-



Vögunarsjóðurinn Och-Ziff er skráður í kauphöllina í New York. FRÉTTABLAÐIÐ/EPA

bréfaeftirlitið hefur jafnframt ákært tvo fyrrverandi stjórnendur sjóðsins fyrir hlut þeirra í málinu.

Fyrr í sumar var greint frá því að Och-Ziff hefði ekki lagt fram beiðni til Fjármálaeftirlitsins um að fá heimild til að fara með virkan eignarhlut í Arion banka ef sjóðurinn kys að nýta sér kauprétt síðar á árinu og eignast þannig stærri hlut í bankanum. Virkur telst sá eignar-

hlutur sem er tíu prósent hlutafjár eða meira.

Samkvæmt frétt Morgunblaðsins mun sjóðurinn hafa fengið ábendingu um að ekki væri víst að hann myndi hljóta náð fyrir augum FME sem virkur eigandi í bankanum. Einkum valdi þar sú staðreynd að umtalsvert rót hafi verið á sjóðnum eftir háværa umræðu um mútugreiðslurnar í Afríku. – kji

# NÝR SUBARU LEVORG

## ÖRUGGUR FJÓRHJÓLADRIFINN

### VALKOSTUR

ENNEEM / SIA / NMB1949



SUBARU LEVORG PREMIUM, bensín, sjálfskiptur  
Með EyeSight öryggismyndavélum  
Eyðsla 6,9 l/100 km\* – Verð 4.990.000 kr.

**400.000 kr. aukabúnaður**  
fylgir nýjum SUBARU LEVORG  
Tilboðið gildir út júní.

### HANN HORFIR, SKYNJAR OG BREGST VIÐ

**EyeSight** öryggiskerfi Subaru er það fullkomnasta sem völ er á.  
Kerfið aðstoðar ökumenn við að koma í veg fyrir árekstur.

EyeSight öryggiskerfið tengir saman tvær myndavélar sem staðsettar eru innan við framrúðuna. Myndavélarnar senda litmyndir í þrívídd til tölvu sem kennt hefur verið að bera kennsl á lögun hluta, greina hraða og fjarlægðir með næstum sömu nákvæmni og mannsaugað býr yfir. EyeSight kerfið gerir einnig greinarmun á gangandi vegfarendum, reiðhjólum, mótorhjólum og bílum auk þess að skynja hemlaljós svo eitthvað sé nefnt.



**SUBARU**

*Confidence in Motion*

**B/L**

**BL ehf**  
Sævarhöfða 2 / 110 Reykjavík  
525 8000 / [www.bl.is](http://www.bl.is)

**GE bílar**  
Reykjanesbæ  
[www.gebilar.is](http://www.gebilar.is)  
420 0400

**Bílasalan Bílás**  
Akranesi  
[www.bilas.is](http://www.bilas.is)  
431 2622

**Bílasala Akureyrar**  
Akureyri  
[www.bilak.is](http://www.bilak.is)  
461 2533

**Bílaverkstæði Austurlands**  
Egilsstöðum  
[www.bva.is](http://www.bva.is)  
470 5070

**IB ehf.**  
Selfossi  
[www.ib.is](http://www.ib.is)  
480 8080

**BL söluumboð**  
Vestmannaeyjum  
481 1313  
862 2516

## Ég samfélagið



Þorbjörn Þórðarson

thorbjorn@frettabladid.is

Töfræðileg gögn og niðurstöður rannsóknna hafa leitt í ljós í ljós að manneskjan verður sjálfhverfari og sjálfmíðaðri með tímanum.

Árið 1950 töldu 12 prósent bandarískra ungmenna á lokaári miðskóla sig vera „mjög mikilvægar manneskjur“ samkvæmt könnun Gallup. Árið 2005 var þetta hlutfall komið upp í 80 prósent. Poppmenning, kvikmyndir og bækur geyma þann boðskap að fólk eigi að hlusta á sjálft sig og sína innri rödd, sama hvað aðrir segja. Í samfélagi þar sem allir hlusta og treysta sjálfum sér er minna svigrúm fyrir auðmýkt og viðurkenningu á eigin takmörkunum.

David Brooks, pistlahöfundur The New York Times, segir í bók sinni The Road To Character að vitsmunaleg auðmýkt sé rétt sjálfsmat úr fjarlægð. Það sé að fjarlægjast sjálfhverfu yngri árunna þar sem eigin tilvist er þungamiðjan og þekur allan strigann, eflifíð væri málverk, yfir í breiðmynd þar sem manneskjan er hluti af stærri heild. Þannig geti manneskjan vegið og metið kosti sína og galla og séð hlutverk sitt í lífinu og samfélaginu í stærra samhengi. Brooks segir að sönn víska sé að viðurkenna og horfast af auðmýkt í augu við takmarkanir sínar og þekkingarleysi.

Það er dálítið athyglisvert að setja þetta í samhengi við stjórnmál. Hvenær gerðist það síðast að stjórnmálamaður á Íslandi svaraði spurningu með svarinu „Ég veit það ekki“? Það gerist ekki oft en það kemur fyrir. Á síðustu árum má nefna Rögnu Árnadóttur sem var dómsmálaráðherra utan þings 2009-2010 og Jón Gnarr í embætti borgarstjóra 2010-2014. Með einlægni komu þau bæði eins og ferskur andblær inn í stjórnmálin en hvorugt þeirra hafði bakgrunn í pólitík.

Ástæða þess að stjórnmálamenn viðurkenna sjaldan þekkingarleysi er að verðmiði auðmýktar á tímum falsins og froðunnar er lægri. Stjórnmálamenn, rétt eins og fréttamenn og pistlahöfundar dagblaða, lífa og hrærast í veröld sem hampar þeim sem hafa svörin á reidum höndum. Það er engin eftirspurn eftir: „Ég veit það ekki“ á tímum sem keyra áfram á ljóshraða internets og samfélagsmiðla. Nútímasamfélagið verðlaunar ekki auðmýkt heldur mikilfengleika.

Donald Trump náði árangri í forvali Repúblikana með því að niðurlægja keppinauta sína og upphjafa sjálfan sig á þeirra kostnað. Hann lét aldrei staðreyndir máls vefjast fyrir sér á þeirri vegferð. Hægt er að nefna svipuð dæmi úr íslenskum veruleika, þótt þau séu ekki jafn ófgakennd. Við sjáum þetta stundum á Alþingi þar sem upphrópanir eru almennt viðurkenndur gjaldmiðill. Andsvörin þurfa að vera hnyttin, beitt og ýkt til að komast á flug í ljósvakanum.

Verðmætustu stjórnmálamennirnir eru samt þeir sem búa yfir nægilega mikilli vísu til að horfast í augu við eigin galla og viðurkenna að þeir hafi ekki svörin á reidum höndum. Því þá hafa þeir tamið sér sanna auðmýkt og líf í heiðarleika. Það gerist hins vegar ekki nema með hugarfarsbreytingu þeirra sem fara með atkvæðisréttinn. Ef samfélagið verðlaunar ekki auðmýkt verður minna framboð af henni.



Nútímasamfélagið verðlaunar ekki auðmýkt heldur mikilfengleika.

# GARÐ-SLÁTTUR

...í áskrift á tveggja vikna fresti á tíu daga fresti

**GARÐLIST**  
ALHLÍÐA GARÐÞJÓNUSTA

Tunguhálsi 7 - 110 Reykjavík - 554-1989 - www.gardlist.is

## Halldór



## Frá degi til dags

## Eplið og eikin

Sjaldan fellur eplið langt frá eikinni, segir málhátturinn. Einhverjum kann að vera hugsað til þess þegar frásögn barst frá fyrrverandi starfskonu Stígamóta sem kvaðst hafa upplifað einelti og andlegt ofbeldi þar í starfi. Gagnrýndi hún sérstaklega hæstaráðanda hjá Stígamótum, sem er Guðrún Jónsdóttir. Stígamót hafa ákveðið að fá vinnustaðasálfræðing til að gera úttekt á starfsumhverfinu þar. Þessi atburðarás vekur athygli því ekki er langt síðan dóttir Guðrúnar, Sóley Tómasdóttir, átti í deilum við Líf Magneudóttur í borgarstjórnaflökki VG. Ákvað flokkurinn að kalla til vinnustaðasálfræðing til aðstoðar.

## Bjarnargreiðinn

Efnahags- og framfarastofnunin hélt blaðamannafund í vikunni til að kynna úttekt á stöðu efnahagsmála. Niðurstaðan varð sú að flest væri í lagi en helst eru áhyggjur af að of miklar launahækkningar geti leitt til verðbólgu. Í sömu vikunni skammtar kjararáð þeim sem undir ráðið heyrar riflegar launahækkningar. Þótt ráðherrum og þingmönnum sem bera ábyrgð á efnahagsmálunum þyki eflaust gott að fá meira í vasann kann launahækkunin að vera bjarnargreiði. Draumar hinna sömu um að fá verkalyðshreyfinguna að samstarfi um nýtt vinnumarkaðslikan hljóta að vera að engu orðnir. jonhakon@frettabladid.is

## Stríðsiðnaðurinn nærður

Stefán Pálsson  
sagnfræðingur

Líðna daga hafa landsmenn fengið fréttir af stórfelldum flotaæfingum Natóherja hér við land. Ekki skortir háfleyga stuðningsmenn hernaðarbandalagsins sem lofsyngja viðbúnaðinn og telja hann stuðla að friði og öryggi. Ekkert er fær sanni. Staðreyndin er sú að Atlantshafsbandalagið hefur engu jákvæðu hlutverki að gegna á sviði öryggismála í heiminum. Þvert á móti má færa rök fyrir því að það sé það fyrirbæri í veröldinni sem helst grafi undan öryggi almennings. Nató hefur allt frá stofnun sinni fyrst og fremst gegnt því hlutverki að framfylgja stefnu Bandaríkstjórnar í alþjóðamálum og verið hentugt tæki til að nota í stríðum þeim sem stjórnin í Washington kys að stofna til.

## Hagsmunir vopnaframleiðenda

Aðildarríki Nató eru í hópi mestu vopnaframleiðenda og vopna kaupenda heims. Hagsmunir vopnaframleiðenda eru einnig í forgangi hjá leiðtogum bandalagsríkja, líkt og sjá hefur mátt á liðnum vikum þegar Bandaríkjamenn hafa undirritað stóra vopnasólu-samninga við bæði Síadí-Arabíu og Katár á sama tíma og löndin eru komin í hár saman. Linnulaus innspýting vopna inn á svæði sem þegar logar í ófriði mun aðeins gera illt verra.

Nató var í aðalhlutverki í Líbyustríðinu fyrir sex árum og hefur nú í sextán ár staðið í hernaði í Afganistan sem ekki sér fyrir enda á. Bæði þessi stríð eru veigamiklar ástæður fyrir flóttamannabylgju síðustu ára. Þrátt fyrir algjört skipbrot ihlutunarstefnu sinnar sýnir Nató og aðildarríki þess engin merki um breytta stefnu.

## Flotaæfingarnar eru hneisa

Nató hefur með eldflaugakerfum sínum stuðlað að því að endurvekja kjarnorkuvopnakauphláup og meðlimir þess hafa staðið gegn öllum tilraunum til að banna slík vopn. Af þessu má sjá að það eru engir aufúsugestir sem hafst hafa við í íslenski landhelgi á síðustu dögum. Gleymum því ekki að megintilgangur heræfinga er einmitt sá að undirbúa stríð og þjálfa sig í manndrápum. Flotaæfingar Nató á Íslandi eru hneisa.



Gleymum því ekki að megin-tilgangur heræfinga er einmitt sá að undirbúa stríð og þjálfa sig í manndrápum. Flotaæfingar Nató á Íslandi eru hneisa.

# Ættarnöfn eru annað mál

Í DAG



Porvaldur  
Gylfason

Algeng eftirnöfn eins og t.d. Hallgrímsdóttir og Sigfússon eru yfirleitt ekki fýsileg rimorð í skáldskap og eru þar sjaldgæf eftir því. Innlend og erlend ættarnöfn eru annað mál. Minnugur fjórlegs samtals Péturs Blöndal blaðamanns við Elías Mar í bókinni *Sköpunarsögur* kastaði ég þessum hversdagslega fyrri parti til Kristjáns Hreinssonar skáldvinar míns símleiðis sem ég stóð í biðröð á flugvelliðum í Róm: *Elías Mar var óttalegt skar/ en alls ekki þar sem mest á mæddi./*

Kristján svaraði um hæl: *Hann gerði sér far um gáfulegt svar/ og gleymdi þá hvar um veg hann æddi./*



Algeng eftirnöfn eins og t.d. Hallgrímsdóttir og Sigfússon eru yfirleitt ekki fýsileg rimorð í skáldskap og eru þar sjaldgæf eftir því.

## Sciöth, Rist og Maack

Við höfum skipt svo með okkur verkum við Kristján sem ég skjögra um skáldskaparsvellið þar sem hann leikur listir sínar með miklum brag að ég glími við auðveldu ættarnöfnin en hann sér um hin sem erfiðari eru eins og t.d. Bieltvedt, Farestveit og Flygenring. Hér er eitt alkunnugt og auðvelt ættarnafn:

*Að halda því fram að Elliðárbrekkann sé brött/ er brostlegt og eiginlega alveg út í hött./ er haft eftir Sigfúsi Schiöth./*

Og hér birtist vatnamælingamaðurinn þjóðkunnir: *Enginn veit hvað átt hefur eða misst./ en allir geta faðmað, sungið og kysst./ sagði Sigurjón Rist./*

Og hér er skipaverkfræðingurinn vinur minn sem vann hjá Eimskipa-

félaginu um árabíl og ég var þar sendiherra á viðreisnarárum Ólafs Thors og þeirra nema ég hef breytt millistafnum í nafni hans úr E í P: *Í suðvestangarra og súld/ sagði mér Kristófer Kúld/ að vinur hans Viggó P. Maack/ vildi helzt búa í blokk/ ellegar verða innlyksa/ á afskekktu ey/ með Dórisi Day/ eða Droplaugu Mixa./*

## Clooney og Kaye

Og hér er söngkonan góða, föðursystir sjámatröllsins George Clooney, ásamt Dannie Kaye sem var tíður gestur í Tripólíbíói sem stóð ryðgaður braggi milli prófessorabústaða bernsku minnar: *Fegurstar þykja mér rauðar rósir í júní./ sagði Rosemary Clooney./ Sjaldan hef ég dansað við svo draumfagra mey./ sagði Dannie Kaye./*

## Proust og Pálína

*Allt sitt liflét hún sig dreyma um liðmjúkan dans, en/ hún dró það úr hömlu að skrá sig hjá Rigmor Hansen./ Hún dansaði heldur í kofanum heima við kúst/ sem hún kallaði Proust./ Þau dónsuðu foxtrott og rumbu og ræl og polka./ Það rauk upp úr háfnum hjá Proust og Pálinu Kolka./*

# skattur.is



# Álagningu skatta á einstaklinga er lokið

## Álagningar- og innheimtuseðlar einstaklinga 2017

eru aðgengilegir á þjónustuvef ríkisskattstjóra [rsk.is](http://rsk.is) og [skattur.is](http://skattur.is).

Barnabætur, vaxtabætur og inneign vegna álagningar verður greidd út 30. júní.

Upplýsingar um greiðslustöðu veita tollstjóri og sýslumenn.

Álagningarskrár liggja frammi á starfsstöðvum ríkisskattstjóra dagana 29. júní til 13. júlí 2017 að báðum dögum meðtöldum.

**Kærufresti lýkur 31. ágúst 2017.**



Opið allan sólarhringinn

í Engihjalla,  
Vesturbergi og  
Amarbakka



Iceland

**RSK** RÍKISSKATTSTJÓRI

✉  
[rsk@rsk.is](mailto:rsk@rsk.is)

442 1000  
Þjónustuver opið:  
Mán.-fim. 9:00-15:30  
Fös. 9:00-14:00





# Til hamingju með nýja eldfjalla- og jarðskjálftamiðstöð

Landsbankinn óskar Fox ehf. og LAVA til hamingju með opnun LAVA – eldfjalla- og jarðskjálftamiðstöðvar Íslands á Hvolsvelli, sem fjármögnuð er af Landsbankanum. LAVA er nýr áfangastaður ferðamanna og helgaður þeim náttúruöflum sem unnið hafa að mótun landsins í nærri 20 milljón ár. Landsbankinn er öflugur og traustur samherji og leiðandi í lánveitingum til ferðaþjónustufyrirtækja.

2200 fermetrar

30 starfsmenn

9 sýningarsvæði

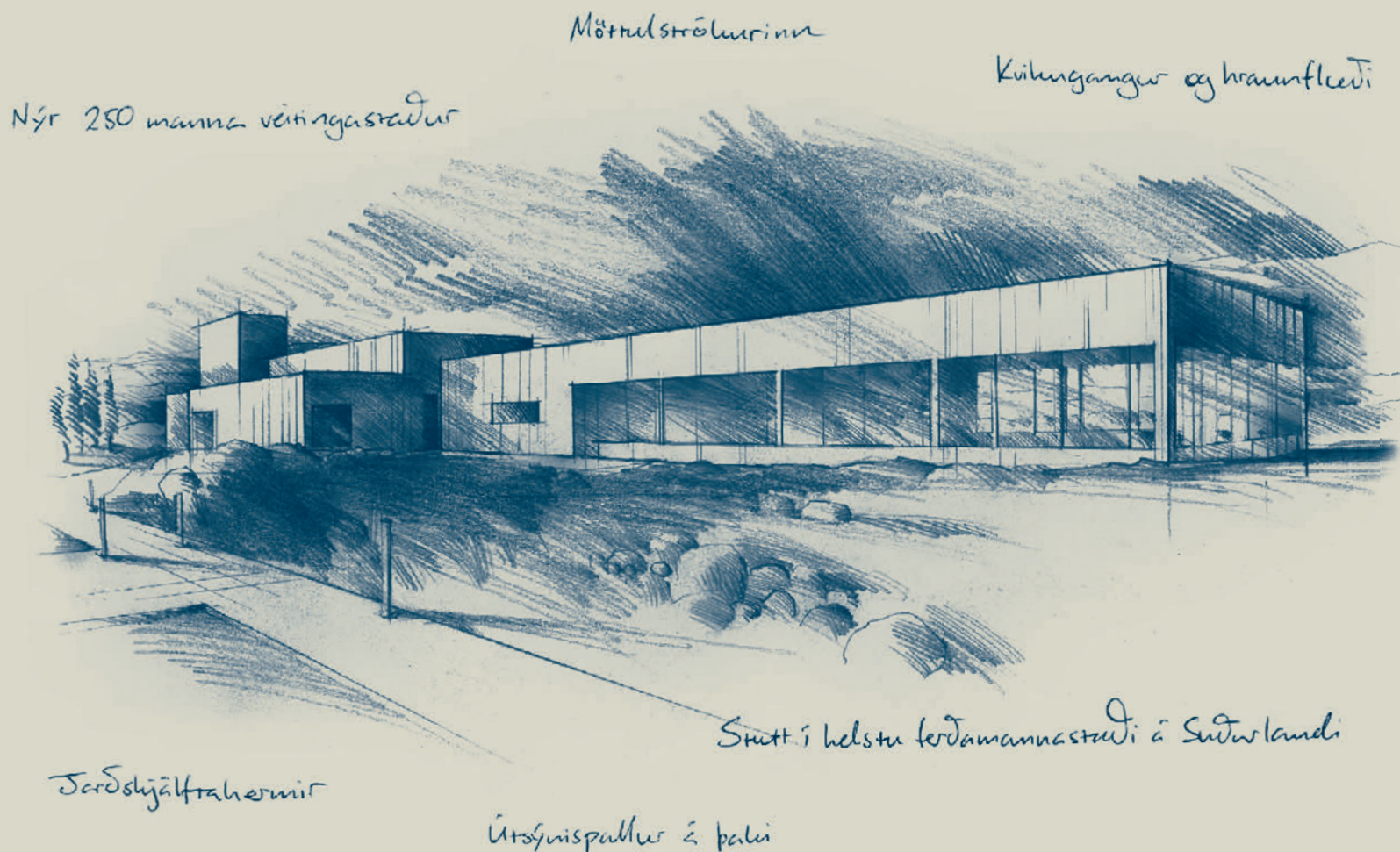

# KRÓNAN

**Krónan  
mælir með!**



**299**

kr.  
pk.

Nektarínur og ferskjur 1 kg. Spánn

**Borðaðu mig  
- best núna!**

**199**

kr.  
pk.

Paraguayos steinaldin 500 g, Spánn







## Alvöru pylsubúðin þín!



ENGIN FYLINGAREFNI  
**98% KJÖT**

**1999** kr. kg  
Kjötpól gæða pylsur



**349** kr. pk.  
Pylsubrauð, 250 g, 5 stk.



## 100% hamborgara-búðin þín!

90g - 459 kr. pk.  
120g - 579 kr. pk.  
175g - 859 kr. pk.

.....★★★.....  
**NÝ AÐFERÐ**  
Betri hamborgari!

.....★★★.....  
alltaf 2 stk. í pakka

**Enn betri hamborgarar!**



**#Grillsnilla**  
KRÓNAN



**12 stk. í pakka**

Smáborgarar, brauð, Fabrikkusósa, salt og pipar

**1999** kr. pk.  
12 stk. í pakka, 100% hágæða smáborgarar

# KRÓNAN



**Krónan  
mælir með!**

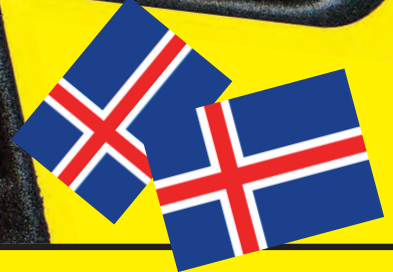

# 1999

kr.  
kg

Lambalærisssneiðar, úrval marineringa

Verð áður ~~2369~~ kr. kg



**-20%**

# 4799

kr.  
kg

Ungnautalund, Nýja-Sjáland

Verð áður ~~5999~~ kr. kg



**-20%**

# 2639

kr.  
kg

Andabringur franskar Berberie

Verð áður ~~3299~~ kr. kg



Tilboðin gilda til 3. júlí. Öll verð eru birt með fyrirvara um prentvillur og/eda myndabrengli. Afgreiðslutímar á [www.kronan.is](http://www.kronan.is)

# KRÓNAN

Ódýrt

249 kr. stk.

Karamellusósa, 250 ml



Ódýrt

399 kr. pk.

Krónuís, súkkulaði eða vanillu, 2 lítrar



299 kr. pk.

Gestus vöflufurm, 10 stk.

499 kr. pk.

Krónuís, bragðarefur, 2 lítrar



Tilboðin gilda til 3. júlí. Öll verð eru birt með fyrirvara um prentvillur og/eða myndabrengl. Afgreiðslutímar á [www.kronan.is](http://www.kronan.is)



# FLJÓLEIÐ

FIMMTUDAGUR 29. JÚNÍ 2017

Drónar



Útskriftarverkefni Kristínar Karlsdóttur úr fatahönnunardeild Listaháskóla Íslands fjallaði um mannlegt eðli, greddu og græðgi.

tíska →4



Sigurður Helgason er eigandi iStore í Kringlunni og nýju DJI búðarinnar í Lækjargötu þar sem hundruð spenntra viðskiptavina biðu eftir að komast í ævintýraheim drónanna við opnun búðarinnar hinn 17. júní. MYNDIR/ERNIR

## Fljúgandi myndavélar sem elta eiganda sinn

Framtíðin er komin. Við þurfum ekki lengur að rogast um með myndavélina heldur köstum henni í loft upp og hún eltir okkur eins og hugur manns. Þannig haga drónar sér í DJI Reykjavík, glænýrri séerverslun DJI á Íslandi. →2



ÚTSALAN  
HEFST Í DAG!

comma,  
SMÁRALIND



DJI Reykjavík er glæsileg verslun með flugbúri, verkstæði og heildstæðu úrvali DJI dróna. Verslunin er einnig miðstöð drónaá hugamanna því þar verður boðið upp á námskeið, fræðslu og fyrirlestra.

#### Framhald af forsiðu →

Íslendingar eru heillaðir af drónum og engin furða. Landið okkar er ægífast og býður upp á brjálæðislega flottar upptökur úr þessum fljúgandi myndavélum,“ segir Sigurður Helgason, eigandi verslunarinnar DJI Reykjavík, sem var opnuð með pomp og prakt á þjóðhátíðardegi Íslendinga, 17. júní.

Verslunin var opnuð í samstarfi og umbóði DJI, sem er stærsti framleiðandi dróna á heimsvísu, fremstur í þróun nýjunga og með áttatíu prósentu markaðshlutdeild í sölu dróna í heiminum.

„DJI hefur sent okkur langt inn í framtíðina. Nú er til dæmis hægt að fá lítinn sjálfu-dróna (e. selfie) sem er hannaður til að elta eiganda sinn. Hann þekkir andlit hans og gætir þess að mynda hann, hvert sem hann fer og hvað sem hann gerir. Honum er einfaldlega kastað á loft úr lófa og þá hlýðir hann handahreyfingum eiganda síns um að fara upp eða til hliðar, eins og hugur manns. Síðan lendir hann í lófanum þegar búið er að mynda,“ segir Sigurður um það tækniundur sem drónar sannarlega eru.

Það er ævintýri líkast að fara inn í DJI Reykjavík, við hliðina á Hard Rock Café í Lækjargötu.

„Já, það er sannkölluð upplifun því í búðinni er stórt flugbúr fyrir dróna. Þar fljúgum við drónum fyrir viðskiptavinum og það er tilkomumikið að sjá dróna úr lofti í nálægð. Þá er verkstæði í búðinni og hér verður miðstöð drónaá hugamanna þar sem við komum til með að halda námskeið, fræðslu og fyrirlestra, auk myndasamkeppna af ýmsu tagi,“ útskýrir Sigurður kátur.

Sigurður hefur um árabíl rekið verslunina iStore í Kringlunni en

## Dróni fer þangað sem enginn kemst nema fuglinn fljúgandi. Háskerpan í gleraugunum er svo nákvæm, áhrifamikil og stórkostleg að sumir finna fyrir lofthæðslu við áhorfið.

var hvattur til að opna sérstaka DJI verslun af framleiðandanum ytra vegna einstakra viðtaka og velgengni DJI dróna hér á landi, bæði meðal Íslendinga og erlendra ferðamanna.

„DJI er einstaklega skemmtilegur framleiðandi. Vörubrúun er hröð og nýjungar berast á eins til tveggja mánaða fresti. Að sjálfsögðu erum við framarlega í röðinni að fá allt það nýjasta til okkar og verslunin er full af spennandi fylgihlutum.“

Sigurður hefur þá framtíðarsýn að drónar verði jafn algengur búnaður og ljósmyndavélar eru nú.

„DJI drónar eru einkar meðfærligir og auðvelt að fljúga þeim. Hætta á hrapi er hverfandi því drónarnir eru orðnir svo hátækniligir að þótt manni fipist, eða maður sleppir takinu í stressi, hangir dróninn kyrr í loftinu og bíður næstu skipunar. Drónar leika í höndunum á flestum og eru mun auðveldari í notkun en margur gæti ímyndað sér,“ segir Sigurður, sem fer ekki úr húsi án dróna.

„Meira að segja þegar ég fer í spássitur með barnavagninn, enda veit maður aldrei hvað verður á vegi manns. Drónar gefa minningasafninu nýjan blæ og aðra sýn á umhverfið. Þannig sjá fæstir hvað fjallgöngumaður hefur afrekað



Matrice 600 Pro er með stærstu drónum á markaðinum og einkum notaður við kvikmyndagerð.



Með DJI gleraugu geta notendur horft á heiminn með augum drónans.

þegar hann tekur af sér sjálfu á toppnum, en með dróna dylst engum hvar hann er.“

Í því samhengi segir Sigurður

dróna vera draumatæki fyrir ferðaþjónustur.

„Til dæmis er hægt að fá DJI gleraugu sem sjá allt sem myndavél

drónans sér á sinni ferð og með því hægt að leyfa öðrum að horfa með augum drónans á það sem annars væri þeim ómögulegt, eins og ókleifa staði í náttúrunni þar sem enginn kemst nema fuglinn fljúgandi. Háskerpan í gleraugunum er svo nákvæm, áhrifamikil og stórkostleg að sumir finna fyrir lofthæðslu við áhorfið.“

Vinsælasti dróninn í DJI Reykjavík er Mavic Pro, sem tekur sambrotinn álika pláss og litil vatnsflaska.

„Mavic Pro er nettur en mjög öflugur, með árekstraskynjara og frábær myndgæði. Næstur á vinsældalistanum er Phantom 4 Pro, með 20 megapíxla myndavél, árekstraskynjara allan hringinn og mikla ljósnæmni; tekur 60 ramma á sekúndu í 4k. Báðir eru byltingarkenndir drónar á verði fyrir almenna notendur.“

DJI Reykjavík er í Lækjargötu 2a í Reykjavík. Sjá meira á dji.is.

# Vaxandi vinsældir dróna

Dronefly sér um sölu á DJI drónum fyrir áhugafólk og fagfólk. Boðið er upp á sérhæfða viðgerðarþjónustu og reynslumiklir flugmenn Dronefly taka ljósmyndir og myndbönd fyrir auglýsingar og önnur verkefni.

Vinsældir dróna fara vaxandi enda sjá ýmsir sér hag í því að nýta þá, bæði einstaklingar og fyrirtæki,“ segir Arnar Þór Þórsson hjá fyrirtækinu Dronefly á Krókhálsi 6. Hann segir dróna mjög vinsæla í auglýsinga- og kvikmyndagerð en þeir nýtist fjölmörgum öðrum. „Bændur eru til dæmis mjög hrifnir af drónum enda eru þeir mjög vinnusparandi. Þeir geta leitað að kindum og skoðað girðingar. Dronefly vinnur nú að því að hanna flautu fyrir bændur til að nota við smalamennsku. Þá hafa garðyrkjumenn til dæmis notað þá til að taka fyrir og eftir myndir,“ lýsir Arnar.

## Mikil gæði í DJI-drónum

Dronefly hefur til sölu DJI dróna sem eru afar notendavænar. „Þeir tengjast allt að 21 gervitugli og stinga þannig ekki af undan vindi. Þeir halda sér á punktinum ef fjarstýringu er sleppt og eru þar afleiðandi mjög stöðugir. Þeir koma sjálfir heim á heimapunkt og geta einnig elt þig. Þeir bjóða upp á marga fleiri eiginleika sem hjálpa þér að ná þínu fullkomna skoti,“ segir Arnar. Hann bætir við að DJI drónarnir hafi svokallað gáfað batterí. „Dróninn lætur vita ef hann er að verða batteríslaus og passar að láta vita í tíma svo að nóg sé eftir á batteríinu til að snúa við og fljúga heim. Þá byrjar hann að lækka flugið ef hættulega lítil hleðsla er á batteríinu.“

## Leigja út flugmenn og stöðugleikakerfi

Stór hluti af starfsemi Dronefly er útleiga á drónum sem stjórnað er af starfsmönnum fyrirtækisins en þeir eru með um fimm ára reynslu í að fljúga drónum. „Við erum með dróna sem henta í hvaða verkefni sem er, allt frá litlum auglýsingum



Dronefly rekur viðgerðarverkstæði sem sérhæfir sig í viðgerðum á drónum.

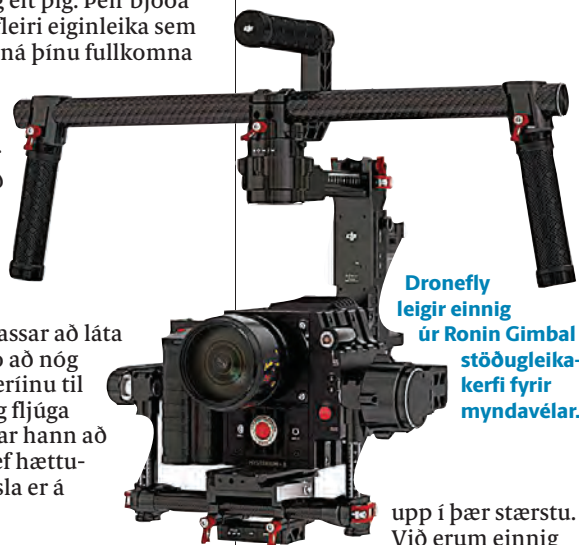

Dronefly leigir einnig úr Ronin Gimbal stöðugleikakerfi fyrir myndavélar.

upp í þær stærstu. Við erum einnig að leigja út „Ronin Gimbal“ sem er stöðugleikakerfi fyrir myndavélar en það hentar bæði fyrir DSRL vélar upp í nánast fullvaxnar kvikmyndavélar.“

## Sérhæfð viðgerðarþjónusta

Hjá Dronefly er rekin viðgerðarþjónusta sem sérhæfir sig í



Dronefly hefur til sölu stóra og smáa dróna af gerðinni DJI í verslun sinni að Krókhálsi 6. Stór hluti af starfsemi Dronefly er útleiga á drónum sem stjórnað er af reynslumiklum starfsmönnum fyrirtækisins. MYNDIR/EYÞÓR

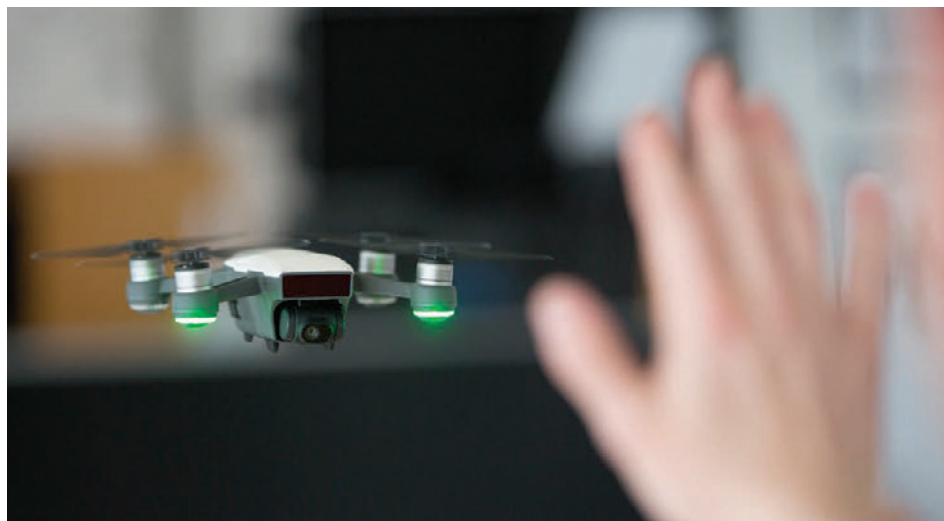

DJI Spark, fyrsti minidróninn frá DJI. Dróninn er útbúinn skynjara sem les handahreyfingar og því er hægt að stjórna honum með höndunum.

viðgerðum á drónum. Hátækni-verkfræðingur með sérmenntun í ómönnum loftförum frá Bretlandi starfar þar við viðgerðir. „Við gerum við allar tegundir flygilda, og eigum flesta varahluti til á lager fyrir DJI dróna. Við græjum þá á einum eða tveimur

dögum ef varahluturinn er til á lager hjá okkur.“

Dronefly mun einnig bjóða upp á námskeið fyrir byrjendur og lengra komna. „Þar förum við yfir það helsta sem þarf að vita varðandi reglur, umhirðu og viðhald á drónum og svo auðvitað

hvernig á að fljúga í fyrsta skipti og hvernig skal bregðast við og koma í veg fyrir óhöpp,“ segir Arnar.

Dronefly, Krókhálsi 6, s. 566-6666. Nánari upplýsingar má nálgast á [www.dronefly.is](http://www.dronefly.is).

KLIPPTU ÚT

# DRONEFLY.IS

AERIAL VIDEOGRAPHY / PHOTOGRAPHY

Krókhálsi 6 | 10 Reykjavík, s. 566-6666, e-mail [dronefly@dronefly.is](mailto:dronefly@dronefly.is)

Gegn framvísun þessa miða færð þú:

20% afslátt af filterum og töskum

10% afslátt af öðrum aukahlutum

5% afslátt af drónum

Gildir til 01.08.17

KLIPPTU ÚT

# Gredda og græðgi

Útskriftarverkefni Kristínar Karlsdóttur úr fatahönnunardeild Listaháskóla Íslands fjallaði um mannlegt eðli, greddu og græðgi.

Sólveig Gísladóttir  
solveig@365.is



Mig langaði að vekja fólk til umhugsunar um hvað það er sem gerir hluti verðmæta, hvort það er efnið sem notað er í þá, eða vinnan sem liggur að baki þeim. Þetta gerði ég til dæmis með því að búa til gervi krókóðila-leður úr byggingarsilikoni og vísaði þannig í dýrt efni en bjó það sjálf til með afar tímafrekri aðferð,“ segir Kristín sem lék sér þannig með hugmyndina um gervi og alvöru, fölsun og verðmæti. „Línan mín fjallar þannig um mannlegt eðli, greddu og græðgi. Ég bræði saman aristókrasíu og pönk, nota til dæmis efni sem maður tengir frekar við verkamannavinnu eins og silíkon

og járnskrúfur og sný þeim upp í andhverfu sína. Mér finnst gaman þegar eitthvað litur út fyrir að vera dýrmætt úr fjarlægð en er svo augljóslega plat þegar nær er komið. Þetta er líka svo ágæt myndlíking fyrir margt í lífinu.“

## Lítið sofið

Hálfs árs vinna lá í útskriftarverkefninu. „Vinnan jókst jafnt og þétt og síðan var lítið sofið síðustu tvo mánuðina. Systir mín sem býr í Noregi var svo yndislegt að koma heim og var hjá mér að sauma og klára,“ segir Kristín sem bjó sjálf til mikið af þeim efnum sem hún notaði. „Það tók langan tíma og svo voru sum mjög erfið í saumaskap. Það þurfti til dæmis að smyrja eina kápuna með varasalva til að geta troðið henni í gegnum



„Línan mín fjallar þannig um mannlegt eðli, greddu og græðgi. Ég bræði saman aristókrasíu og pönk, nota til dæmis efni sem maður tengir frekar við verkamannavinnu eins og silíkon og járnskrúfur og sný þeim upp í andhverfu sína. Mér finnst gaman þegar eitthvað litur út fyrir að vera dýrmætt úr fjarlægð en er svo augljóslega plat þegar nær er komið,“ segir Kristín Karlsdóttir.

MYND/ERNIR



Flott sumarföt, fyrir flottar konur

Stærðir 38-58

Verstunin Belladonna



belladonna

Skeifunni 8 • 108 Reykjavík • Sími: 517 6460 • www.belladonna.is



MYND/LEIFUR WILBERG ORRASON



MYND/LEIFUR WILBERG ORRASON



MYND/LEIFUR WILBERG ORRASON

saumavélina. Hún vóg 15 kíló og því ágætis vörkát að vinna með hana,“ segir hún glettin.

## Hátt spennustig

Sjálf útskriftarsýningin gekk vel þrátt fyrir dálítið stress baksviðs. „Þetta gekk furðuvel, þrátt fyrir ýmsar uppákomur. Til dæmis festist eitt módelið í skó. Svo var ég var bara með fjórar kórónur fyrir sjö alklæðnaði, svo ég stóð við dyrnar þar sem módelin komu inn, greip kórónuna af hausnum á þeirri fyrstu, hljóp með hana og skellti á hausinn á þeirri sem var á leiðinni út, og svo koll af kolli.“

## Vinna með hrosshúðir

Kristín hefur ýmislegt á þrjónunum á næstunni. „Í sumar er ég að vinna að skemmtilegu verkefni með vinkonu minni Valdísi Steinarsdóttur sem útskrifaðist í vor úr vöruhönnun. Við fengum styrk frá Nýsköpunarsjóði námsmanna til að kanna nýtingarmöguleika íslenskra hrosshúða sem hráefnis í hönnunarvöru. Við fylgjum skepnunni eftir frá slátur-



MYND/DANÍEL ÁGÚST ÁGÚSTSSON

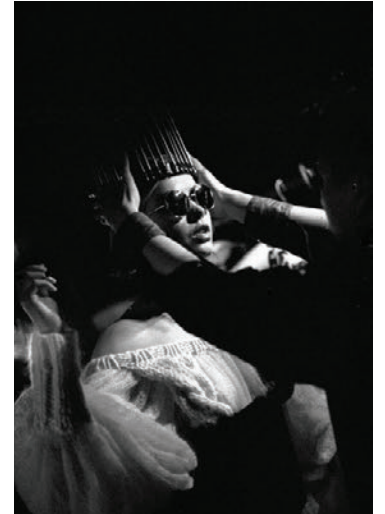

MYND/DANÍEL ÁGÚST ÁGÚSTSSON

húsinu, sýtum skinnið, búum til efni sem líkist plasti eða leðri og erum að finna nýjar leiðir til að nýta eitthvað sem oft er hent eða sent úr landi. Þarna eru fjölmargir möguleikar sem ekki virðast hafa verið mikið kannaðir áður og þetta er mikið og spennandi vinna. Við

lærum að bera virðingu fyrir handverkinu sem liggur að baki og við lærum líka mikið hvor af annarri,“ segir Kristín.

Þeir sem vilja fylgjast með þessu spennandi verkefni geta skoðað Instagram-reikning þeirra vinkvenna, 2trippin.

## Fararstjórn erlendis

### Meðal námsefnis:

- Mannleg samskipti.
- Helstu áfangastaðir erlendis í máli og myndum.
- Mismunandi trúarbrögð.
- Saga landsins, menning og listir.
- Frumbyggjar og saga stadarins.
- Þjóðlegir siðir og hefðir.
- Leiðsögutækni og ræðumennska.



Ferðalandafræði: Evrópa, Asía, Afríka, Ameríka og Eyjaálfan.

Námið fer fram í formi fyrirlestra og reynslu fararstjóra í leiðsögn á erlendri grund.

Leiðbeinendur eru: Halla Birgisdóttir fararstjóri, Pétur Björnsson konsúll Ítalíu á Íslandi, Jónas Þór fararstjóri, Höskuldur Frimannsson viðskiptafræðingur, Ómar Valdimarsson blaðamaður, Magnús Björnsson fararstjóri í Kína, Pétur Óli Pétursson fararstjóri í Rússlandi, Bjarni Randver Sigurvinsson kennari við Guðfræðideild H.Í., Sr. Bragi Skúlason sjúkráhpæstur.



Ferðamálastólaskóli Íslands

Ferðamálastólaskóli Íslands • www.menntun.is • Sími 567 1466





# ÚTSALAN ER HAFIN

*hjá*  
**Hrafnhildi**

Engjateigi 5 // 581 2141 // [hjahrafnhildi.is](http://hjahrafnhildi.is)

# Elskar óljósa framtíðina

Undanfarin ár hefur Daníel Óliver búið og starfað í Stokkhólmi sem lagahöfundur og söngvari. Honum finnst gaman að þróa eigin fatastíl og heldur mikið upp á Burberry-fatamerkið.

Starri Freyr  
Jónsson  
starri@365.is



Margir muna eftir Daníel Óliver sem tók þátt í Söngvakeppni Sjónvarpsins árið 2015 með sænskíslenska þríeykinu Cadem. Daníel, sem er 31 árs gamall, er lagahöfundur, söngvari og kemur auk þess að rekstri Súpufélagsins í Vík í Mýrdal í sumar. Síðustu fimm ár hefur hann þó aðallega búið og starfað í Stokkhólmi og unnið við tónlist. „Undanfarid hef ég aðallega samið tónlist fyrir aðra listamenn, eða svo kallað „ghost writing“. Ég kom

til Íslands vegna smá Svíþjóðarleida og ákvað að opna Súpufélagið ásamt mömmu minni og frænku. Þar bjóðum við upp á girnilegar súpur í lífrænum umbúðum. Í frístundum spila ég badminton og mér finnst ekkert skemmtilegra en að hitta vini mína, fá mér í glas á einhverjum kósi stað og ræða daginn og veginn.“

Honum finnst best að klæða sig hversdags á klassískan hátt. „Ég blanda oft saman t.d. rifnum gallabuxum og finni skyrtu eða aðeins finni buxum og stuttermabol. Samt finnst mér gaman að klæða mig fint þegar tilefni gefst til og þá vil ég vera í vönduðum klæðnaði.



Hér klæðist Daníel kamel-lituðum frakka úr Zöru, buxum frá Levi's og skyrtu frá Ralph Lauren.

MYNDIR/ERNIR



Smart sumarföt, fyrir smart konur

Netverslun á tiskuhus.is

My Style tiskuhús

Stærðir 38-52

mystyle f

Holtasmára 1  
201 Kópavogur  
(Hjartaverndarhúsið)  
Sími 571 5464

Takmarkið er auðvitað að líða eins og The Great Gatsby þegar maður mætir í flott teiti.“

Hann segir sumarið að mestu leyti fara í að klára vertíðina í Súpufélaginu. „Svo vonast ég til þess að komast inn í skóla í Stokkhólmi í haust þar sem mig langar til að læra tónlistarstjórnun. Annars er framtíðin óljós og ég elska það!“

**Hvenær fékkstu áhuga á tisku?**

Ég myndi ekki segja að ég hafi neinn rosalegan áhuga á tisku þannig séð en ég hef mikinn áhuga á stíl og að þróa eigin persónulega stíl. Fyrir mér er tíska eitthvað sem gengur yfir en still er óendanlegur.

**Hvað einkennir klæðnað karla í dag?**

Það er mikill metnaður í gangi. Mér finnst strákarnir, sérstaklega hér á Íslandi, farnir að klæða sig miklu betur en þeir gerðu þegar ég var yngri. Hjólabrettatískan með buxum niður á hné var alveg glötuð að mínu mati. Núna klæða strákar sig meira „sleek“ og í þrengri fót en áður og þora að fara eigin leiðir í fatavali sem mér finnst töff.

**Áttu þér upphaldsverslanir?**

Kormákur og Skjöldur eru með rosalega flottar vörur, ég var mikill aðdáandi Munda á sínum tíma og einnig finnst mér Kyrja flott merki. Við eigum marga frábæra fatahönnuði hér á landi svo það er synd hvað við sækjum mikið í ódýrar fjöldaframleiðslubúðir. Hér höfum við aðgang að vönduðum flikum frá íslenskum hönnuðum sem eru bæði einstakar og endast í mörg ár. Ég held að það sé að breytast smátt og smátt samt sem áður.

**Upphaldshönnuðir þínir?** Ég og kærastinn minn eigum það sam-eiginlegt að vera miklir aðdáendur Burberry. Við splæsum því öðru hverju í flik þaðan og skiptumst á að nota hana. Burberry er rosalega dýrt merki svo þetta er besta leiðin fyrir okkur. Síðast keyptum við rosalega fallegan leðurjakka sem við höfum báðir notað mikið.

**Eyðir þú miklu í fót?** Ég eyði ekki eins miklum pening í fót og mig langar. Ég hef t.d. aldrei keypt fót á netinu og ég held að það sé af hræðslu við að missa mig og tæma bankareikninginn.

**Áttu þér upphaldsflik?** Ég á rosalega fallegan jakka frá Dior sem mér þykir mjög vænt um. Verst að ég passa ekki í hann í augnablikinu en það er ágætt. Hann er svoldið áberandi svo það má bara klæðast honum við sérstök tilefni.



Í jakka frá Andrexx Gentleman, buxum frá G-Star og skóm úr samstarfsverkefni H&M og Balmain.

**Bestu og verstu kaup þín?**

Verstu kaupin var gulbleikur gervileðurjakki sem ég keypti í Herra Hafnarfirði þegar ég var unglingur. Ég bara vona að það séu ekki til myndir af mér í þeim hryllingsjakka, það væri niðurlægjandi. Bestu kaupin var léttur frakki frá franska hönnuðinum Sandro-Paris. Hann er klassískur í sniðinu og ég get notað hann við öll tilefni.

**Notar þú fylgihluti?** Nei! Ég tyni alltaf úrum og armböndum og ég gleymi að taka af mér hálsfestar þannig að ég kyrki mig á þeim í svefni. En flott belti getur bætt lúkkði til muna.



Burberry-leðurjakkinn er í miklu upphaldi hjá Daniel og kærastanum.

ÚTSALA

40%

TIL

60%

AFSLÁTTUR

HELENA RUBINSTEIN

VEKTU HÚÐINA

FORCE C<sup>3</sup>

C VÍTAMÍN SEM VEITIR  
SAMSTUNDIS VARANLEGAN  
LJÓMA OG FYLLTARI HÚÐ.

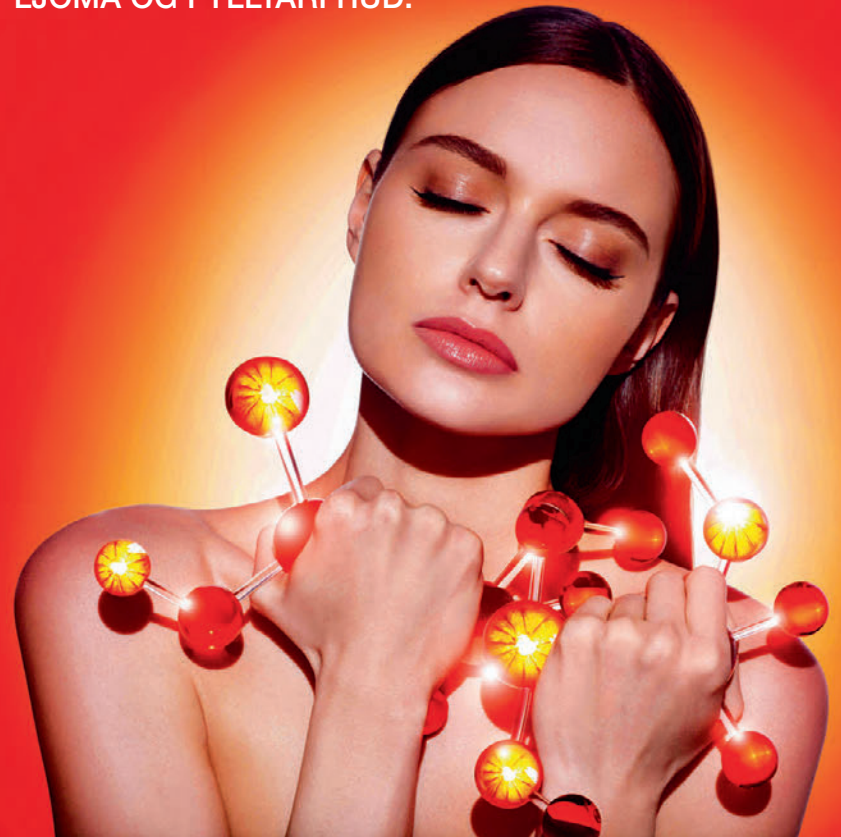

# HELENA RUBINSTEIN KYNNING

Í LYFJUM OG HEILSU KRINGLUNNI  
FIMMTUDAG TIL SUNNUDAGS

**20% AFSLÁTTUR AF ÖLLUM  
HELENA RUBINSTEIN VÖRUM**



## MUST HAVE FRÁ HELENA RUBINSTEIN:

Ekki gleyma hálsinum, bringunni og höndunum sem verða fyrir stöðugu áreiti allan daginn.

**Re-PLASTY AGE RECOVERY** er yngjandi og verndandi krem fyrir háls, bringu og hendur.

Kremið bráðnar inn í húðina, mýkir hana, gefur teygjanleika, fjaðurmagn og vinnur gegn öldrunareinkennum.

**PURE RITUAL body lotion** sem gefur góðan raka og næringu, vinnur gegn þurrki, styrkir og gefur húðinni aukinn teygjanleika.

## Glæsilegir jakkar

Verð 11.900 kr.  
Stærð 38 - 44



Opíð virka daga kl. 11-18  
Opíð laugardaga kl. 11-15

**black pepper**  
FASHION

Laugavegi 178 | Sími 555 1516

Klíkið á myndir og verð á Facebook



Suki Waterhouse lét sig ekki vanta á hátíðina frekar en margir aðrir þekktir einstaklingar. Suki er þekkt fyrirseta og leikkona. Hún var lengi fyrirseta fyrir Burberry.



Hér er Suki Waterhouse búin að skipta um fót en er enn í stígvélunum göðu. Hún var kærasta Bradleys Cooper í tvö ár en þau slitu sambandinu.

# Stígvélatíska á Glastonbury

Tónlistarhátíðin Glastonbury dregur til sín mikinn fjölda fólks á hverju ári. Stórstjörnurnar stíga á svið og gestirnir fylgja tískunni.

Glastonburyhátíðin er ekki bara fyrir aðdáendur tónlistarinnar heldur safnast þarna saman margir af þeim best klæddu á Englandi. Glastonbury er á fallegum stað í Somerset á Englandi. Uppselt var á hátíðina en hún verður ekki haldin aftur fyrr en eftir tvö ár. Í fyrra voru margar stúlkur með blómakrans í hárinu. Það sást ekki núna en litrík sólgleraugu eru komin í staðinn. Þá virtust stígvél vera í hátísku, sérstaklega Hunter Original. Það var hlýtt í veðri um helgina í Glastonbury og gallabuxnastuttbuxur því algeng sjón. Þó féllu nokkrir regndropar á mannskapinn.

Meðal þekktara gesta voru Liam Gallagher, Jeremy Corbyn, Johnny Depp, Beckhamhjólin Victoria og David, Stella McCartney, Sienna Miller, Alexa Chung, Margot Robbie og Suki Waterhouse svo einhverjir séu nefndir. Þá tróðu margar stórstjörnur upp á hátíðinni og má þar nefna Kate Perry, Ed Sheeran, Radiohead, Foo Fighters, Jamie Culum, Barry Gibb ásamt mörgum öðrum.

Hátíðin fór fram um síðustu helgi en gestir skildu eftir sig ómælt magn af dósam og glerflöskum. Um eitt þúsund sjálfboðaliðar hafa unnið við flokkun á rusli til endurvinnslu eftir að hátíðinni lauk.

Glastonburyhátíðin var fyrst haldin árið 1970, daginn eftir að Jimmy Hendrix féll frá. Um 175 þúsund manns koma venjulega saman á þessa fræga útihá-



Margot Robbie er áströlsk leikkona. Hún lék m.a. í Neighbours og The Wolf of Wall Street.



Alexa Chung er í lágum Hunter-stígvélum. Alexa er rithöfundur, fyrirseta og tískuhönnuður.

tið sem stendur í fimm daga og er sú stærsta í Evrópu, jafnvel í öllum heiminum. Hátíðin er talin mikilvæg fyrir breska menningu. Michael Eavis kúabóndi hefur staðið fyrir hátíðinni ásamt dóttur sinni, Emily Eavis. Ástæða þess að Glastonburyhátíðin verður ekki

haldin á næsta ári er sú að landið þarf að jafna sig eftir átroðning undanfarinna ára, að sögn Michaels. Hann segir að eitt geti þó breytt þeirri ákvörðun sinni, það er ef hljómsveitin The Smiths væri tilbúin að koma aftur saman og leika á hátíðinni.

## TÍSKU-DAGAR

# 20% afsláttur af öllum vörum!



## Tískan

Skipholti 21, 105 Reykjavík

Sími 551 0770 | www.tiskan.is

B/A/S/L/E/R MaxMara BRAX

333 kr á dag\*

\*9.990.- á mánuði.

365.is | Sími 1817

365

# Hálsar

FIMMTUDAGUR 29. JÚNÍ 2017

Kynningar: Danól | Hekla | Notaðir | bílar | Kjötismiðjan



# Draumar rættust á Lynghálssi

Stöð 2 fór í loftið 9. október 1986. Starfsemin var á Lynghálssi 5 og sjónvarpsstjórinn var Jón Óttar Ragnarsson. Valgerður Matthíasdóttir hannaði útlitið fyrir stöðina sem þótti afar glæsilegt.

Elin  
Albertsdóttir  
elin@365.is



Stöð 2 var stofnuð að frumkvæði brautryðjendanna Jóns Óttars og Hans Kristjáns Árnasonar. Jón Óttar var spurður hvers vegna Lynghálssi hefði orðið fyrir valinu undir starfsemi Stöðvar 2. „Hans Kristján og ég leituðum með logandi ljósi um öll úthverfi Reykjavíkur að húsnæði sem var laust og nægilega stórt til að hýsa sjónvarpsstöð. Þegar við fundum risastórt autt húsnæði á horni Lynghálssi og Krókhálssi á strax að hér væri frábært húsnæði fyrir sjónvarpsstöð,“ svarar hann. „Húsið var í eigu eins stærsta plastfyrma landsins, Plastos. Ekki aðeins voru eigendurnir tilbúnir að leigja okkur húsnæðið heldur máttum við auk þess greiða leiguna að hluta til í sjónvarpsauglýsingum. Þessi lykilsamningur var ein af ástæðum þess að þetta ævintýri okkar varð að veruleika,“ útskýrir Jón Óttar sem nú starfar og býr í Kaliforníu í Bandaríkjunum ásamt konu sinni, Margréti Hrafnadóttur.

Það var mikill spenningur í þjóðfélaginu fyrir þessari nýju sjónvarpsstöð á sínum tíma og Jón Óttar segir að mikið hafi þurft að



„Vonandi verður þessi magnaða eyþjóð ávallt nógu hugrökk til að kveða draumþjófana í kútinn og láta ævintýri sín rætast hvað sem umheimurinn tautar og raular,“ segir Jón Óttar.

gera fyrir húsið svo það hentaði starfseminni. „Húsnæðið var algjörlega hrátt. Til allrar hamingju var snillingurinn Valgerður Matthíasdóttir, bæði arkitekt og innanhússarkitekt, með í frumherjahópnum. Vala vann það stórvirki að hanna umgjörð utan um starfsemina sem var í senn svo glæsileg og framúrsteftuleg að Stöð 2 varð næstu ár á eftir leiðandi afl í hönnun og tisku.“

Þegar Jón Óttar er spurður hvort mikil uppbygging hafi verið í þessu hverfi árið 1986, svarar



9. október 1986, fyrsta útsending Stöðvar 2. Jón Óttar flytur opunarávarp.

hann: „Ég er ekki rétti maðurinn til að svara því. Ég var einfaldlega alltof upptekinn við að hleypa þessu spútnikævintýri af stokkunum til að fylgjast með því. Samt fannst mér við alltaf frekar mikið út úr á þessum tíma sem hentaði stórvirki að hanna umgjörð utan um starfsemina sem var í senn svo glæsileg og framúrsteftuleg að Stöð 2 varð næstu ár á eftir leiðandi afl í hönnun og tisku.“

Stöð 2 var mikið ævintýri á sínum tíma og allt sem þar var gert komst í fréttirnar. Bæði var skrifað um fólkið sem kom að stöðinni og nýja þætti sem fóru í

loftið. Margir eftirminnilegir íslenskir þættir voru kynntir fyrir þjóðinni.

Jafnvel mætti líkja komu Stöðvar 2 á fjölmiðlamarkaðinn við opnun Costco í Garðabæ. Um byltingu var að ræða í íslensku samfélagi sem einungis hafði haft eina sjónvarpsrás sem tók sér frið á fimmtudögum og allan júlímánuð. Umtalið var gifurlegt og þeir voru margir sem trúðu því ekki að þetta ævintýri myndi verða til frambúðar. Stöð 2 hefur hins vegar dafnað vel og þroskast á þessum rúmu þrjátíu

árum sem hún hefur verið starfandi. Jón Óttar segir að þetta hafi verið skemmtilegir tímar. „Ég held ég tali fyrir munn ansi margra sem unnu að því að koma Stöð 2 á laggirnar að þetta var einhver skemmtilegasti tími ævi okkar. Fátt eða ekkert er eins stórkostlegt og verða vitni að því þegar stórir draumar rætast. Vonandi verður þessi magnaða eyþjóð ávallt nógu hugrökk til að kveða draumþjófana í kútinn og láta ævintýri sín rætast hvað sem umheimurinn tautar og raular,“ segir hann.



Frumkvöðlar í fjölmiðlun, Jón Óttar, Ólafur Jónsson, Hans Kristján Árnason og Valgerður Matthíasdóttir.



Danól tók í gagnið nýjan og glæsilegan sýningarsal að Tunguhálssi 19 á vordögum.



Gestir geta komið og gætt sér á ólíkum kaffidrykkjum.

## Hluti af kaffimenningu Íslands

Fyrirtækjaþjónusta Danól býður fyrirtækjum, hótélum, kaffihúsum og veitingastöðum heildarlausn í kaffiþjónustu. Í nýjum sýningarsal að Tunguhálssi 19 er hægt að bragða á ólíkum kaffidrykkjum, allt frá cappuccino til espresso, og skoða hinar ólíku kaffivélar sem standa til boða.

Íslendingar eru mikil kaffiþjóð og það er metnaður margra fyrirtækja að bjóða upp á gott kaffi,“ segir Helgi Jóhannesson, sölustjóri fyrirtækjasviðs Danól. „Hvaða leiðir eru valdar í þeim efnum er afar misjafnt eftir því hvernig aðstæður eru hverju sinni en hér hjá Danól geta allir fundir eitthvað við sitt hæfi.“

Danól býður upp á metnaðarfulla kaffiþjónustu. „Við flytjum inn hágæða ítalskt kaffi frá Lavazza, danskt gæðakaffi frá Merrild og ýmsa kaffidrykki og vörur frá Nestlé. Þá leigjum við út kaffivélar

af öllum stærðum og gerðum,“ lýsir Helgi.

Danól þjónustar fyrirtæki, hótél, kaffihús og veitingastaði með heildarlausnir í kaffiþjónustu. „Við veitum ráðgjöf varðandi kaffi og hjá okkur starfa sérmenntaðir kaffiþjórnar.“

### Glæsilegur sýningarsalur

Danól tók í gagnið nýjan og glæsilegan sýningarsal að Tunguhálssi 19 á vordögum. „Þangað geta áhugasamir viðskiptavinir komið og gætt sér á ekta ítölskum espresso

meðan þeir skoða allar þær kaffivélar sem við bjóðum upp á,“ segir Helgi og hefur þessari þjónustu verið afar vel tekið. „Nýjum og núverandi viðskiptavinum finnst gott að koma og upplifa mismunandi bragðtegundir af kaffi.“ Salurinn er einnig nýttur undir námskeið en veitingastaðir og kaffihús sem kaupa þjónustu hjá Danól geta sent starfsfólk í þjálfun hjá sérþjálfuðum kaffibarþjónum.

### Fjölmarginir möguleikar

Fyrirtækjaþjónusta Danól sér-

sníður lausnir að þörfum viðskiptavina. „Möguleikarnir eru óteljandi og leiðirnar sem farnar eru fara eftir því hvaða sérstöðu viðskiptavinir vilja draga fram. Meðan sumir vilja upphellit kaffi vilja aðrir geta valið úr ólíkum drykkjum á borð við espresso, café latte og cappuccino. Við erum með mismunandi bragðtegundir af möluðu kaffi, kaffihylkjum og kaffibaunum.“

Helgi segir starfsfólk Danól ekki hafa neinar fyrirframákveðnar hugmyndir þegar viðskiptavinir leiti

til þeirra. „Við hlustum og leitum leiða til að koma til móts við allar óskir. Sérniðum síðan lausnir eftir þörfum viðskiptavina til að mæta væntingum þeirra viðskiptavina og starfsmanna. Við bjóðum ólíkar lausnir fyrir fyrirtæki, hótél og veitingastaði og leggjum metnað okkar í að sérhver kaffibolli verði að töfrandi upplifun.“

Peir sem vilja kynna sér nánar kaffiþjónustu Danól geta farið á vefinn [www.danol.is](http://www.danol.is).

# Aukið úrval vistvænna bíla

Einn stærsta sýningarsal landsins fyrir notaða bíla má finna hjá Heklu Notuðum bílum á Kletthálsi. Reynslumiklir sölumenn aðstoða viðskiptavini við að finna rétta bílinn sem hentar aðstæðum hverju sinni.

**H**ekla var stofnuð árið 1933 og er í dag umboðsaðili Audi, Volkswagen, Skoda og Mitsubishi á Íslandi. Hekla Notuðir bílar er á Kletthálsi 13 og hefur verið þar frá árinu 2015 þegar starfsemi var orðin of stór til að rúmast hjá Heklu á Laugaveginum. Hjá Heklu Notuðum bílum er einn stærsti sýningarsalur fyrir notaða bíla á landinu eða 1.350 fermetra hlýr og notaður innisalur. Auk þess er afar rúmt útisvæði í kringum húsið sem tekur allt að 180 bíla. Auðvelt er að keyra um svæðið og skoða úrvalið.

## Reynslumiklir sölumenn

Hjá Heklu Notuðum bílum starfa fimm reyndir sölumenn, auk Ármanns Sigmarssonar sölustjóra, sem flestir eru löggiltir bílasölumenn og afar reynslumiklir. „Við erum með góðan hóp fólks í vinnu og tveir eru með yfir tuttugu ára reynslu í bransanum en sjálfur hef ég starfað við bílasölu í fimmtán ár. Sýningarsalurinn okkar er mjög stór og rúmur og með þeim stærstu á landinu. Við erum með standsetningu á staðnum þar sem góður hópur fólks starfar við að halda bílunum okkar við og flott bilaplan með sér stæði fyrir rafbíla. Svo bjóðum við líka upp á gott kaffi og hafsju af vitneskju um bíla. Við leggjum okkur fram við að finna bíl sem hentar þér og fjölskyldunni.“

## Gott úrval bíla

Á Kletthálsi er boðið upp á allar gerðir notaðra fólks- og atvinnubíla með áherslu á þá bíla sem Hekla hefur umboð fyrir en einnig er að finna fjölbreytt úrval annarra merkja, segir Ármann. „Nýir bílar koma næstum daglega inn á söluskrá hjá okkur og þeir bílar sem eru í eigu Heklu eru alltaf söluskodaðir sem mörgum þykir öryggi í. Á heimasíðu okkar, [www.hnb.is](http://www.hnb.is), er að finna allar helstu upplýsingar um bílana okkar. Við leggjum áherslu á ítarlegar upplýsingar og að vera með góðar myndir. Á heimasíðunni má einnig finna flokkinn Tilboðsbílar þar sem boðið er upp á úrval nýlegra og notaðra bíla á tilboðsverði. Síðan okkar er í stöðugri uppfærslu og því úrvalið stöðugt að breytast.“

## Ýmsar fjármögnunarleiðir

Sölumenn sækja um fjármögnun hjá öllum fjármögnunarfyrirtækjum á Íslandi fyrir viðskiptavini sína. „Það er mismunandi hvað hentar hverjum aðila fyrir sig. Einnig má geta þess að við tökum notaða bíla upp í notaða bíla sem gerir allt ferlið mun auðveldara. Við leggjum okkur fram við að aðstoða þig og gera kaupin sem einföldust og þægilegust.“

## Spennandi nýjungar

Ármann kveðst hafa fundið fyrir auknum áhuga á vistvænum bílum síðustu misserin. Hann segir þann áhuga fara ört vaxandi og því sé úrvalið á notuðum vistvænum bílum að aukast. „Hekla er með mesta úrvalið í vistvænum bílum, þar má nefna Volkswagen e-Golf og e-up! sem keyra eingöngu á rafmagn, tengiltvinnubíla Volkswagen Golf GTE, Volkswagen Passat GTE, Audi A3



„Sýningarsalurinn okkar er mjög stór og rúmur og með þeim stærstu á landinu. Við erum með standsetningu á staðnum þar sem góður hópur fólks starfar við að halda bílunum okkar við og flott bilaplan með sér stæði fyrir rafbíla,“ segir Ármann Sigmarsson, sölustjóri Heklu Notuðra bíla. MYNDIR/ANTON BRINK



Sölumenn Heklu Notuðra bíla (f.v.): Guðni Eðvarðsson, Bjarki Steingrímsson, Ármann sölustjóri, Ottó Geir Haraldsson og Sigurvin Dúi Bjarkason.



Stór og rúmgóður sýningarsalurinn hýsir fjölda bifreiða við allra hæfi.



Aukinn áhugi almennings á vistvænum bílum hefur leitt til þess að úrvalið hjá Heklu Notuðum bílum hefur aukist síðustu misserin.

e-tron og Mitsubishi Outlander PHEV sem keyra allir á rafmagn og bensíni en flestir ökumenn komast allar sínar daglegu ferðir á rafmagninu einu saman. Svo má

ekki gleyma Audi Q7 e-tron sem keyrir á dísil og rafmagn. Einnig höfum við verið með gott úrval af metanbílum sem ganga flestir fyrir metani og bensíni en þar má



Utan þess að hafa einn stærsta sýningarsal landsins býður Hekla Notuðir bílar líka upp á afar rúmt útisvæði í kringum húsið sem hýsir allt að 180 bíla.

nefna útgáfur af Skoda Octavia, Volkswagen Golf, Volkswagen Passat og Volkswagen Caddy. Úrvalið og tæknin er sífellt að breytast og aukast. Við hvetjum

fólk til að leita til sölumannanna okkar og spyrja um alla þessa nýju kosti. Við erum til staðar til að aðstoða og upplýsa fólk sem er í bilahugleiðingum,“ segir Ármann.

# Heilsubælið er þrjátíu ára

Elin  
Albertsdóttir  
elin@365.is



Heilsubælið í Gervahverfi eru einhverju vinsælustu íslensku grínþættirnir sem gerðir hafa verið. Á þessu ári eru 30 ár síðan þeir fóru í loftið. Þættirnir voru teknir upp í stúdíói Stöðvar 2 á Lynghálslí 5 og voru átta þættir gerðir. Allir þeir sem eru komnir til vits og ára muna eftir Saxa lækni, dr. Sigríði, Hallgrími matsveini sem elskaði hvítlauk, dr. Adolf, Steina og Olla og öllum þessum skemmtilegu karakterum.

Edda Björgvinsdóttir leikona skrifaði handrit ásamt Gísla Rúnari Jónssyni og Ladda. Heilsubælið í Gervahverfi var framleitt af Gríníðjunni og Íslenska sjónvarpsfélaginu fyrir Stöð 2.

Fyrstu þættirnir fóru í loftið árið 1987 og Edda Björgvins minnst þeirra með gleði. Hún rifjar upp að þetta hafi verið ofboðsleg vinna, dag og nótt. „Allir þættirnir voru teknir upp á Lynghálslínum í þessu fina stúdíói að undanskildum útisenum og þetta var krefjandi vinna,” segir hún. „Þetta var mjög magnað ævintýri. Þættirnir hafa lifað alveg ótrúlega vel með þjóðinni. Við vildum gera fleiri þætti á sínum tíma en það var sífellt verið að skipta um stjórnendur hjá Stöð 2 svo það varð aldrei úr því,” segir hún.

Hvítlaukurinn varð eiginlega



Edda Björgvinsdóttir og Laddi í hlutverkum sínum í Heilsubælinu. Þetta var mikil og krefjandi vinna, segir Edda en þættirnir voru teknir upp á Lynghálslí.

landsfrægur í þessum þáttum og undir það tekur Edda. „Þarna fékk hann uppreist æru í Hálsa-hverfinu,” segir hún og hlær. „Sparaðu hvítlaukinn, Hallgrímur minn, hann kæfir mann út úr þér óþefurinn,” er fræg setning Saxa lækns og féлага í þáttunum. „Ég vissi ekki að þættirnir ættu

30 ára afmæli og það er alveg ástæða til að gera eitthvað með það. Heilsubælið vakti gríðarlega athygli, það voru reyndar blændnar tilfinningar, sumum fannst þetta hryllilega gróft og ruddalegt á allan hátt á meðan öðrum fannst þetta stórkostlegt. Það væri gaman að sjá þessa þætti aftur,” segir Edda.

**ÖSSUR**  
LIFE WITHOUT LIMITATIONS

ALHLIÐA ÞJÓNUSTA FYRIR  
STOÐTÆKI OG SPELKUR.  
FAGLEG RÁÐGJÖF



Markmið okkar er að veita faglegar lausnir sem bæta og auka lífsgæði fólks.

Auk sérsmíði á gervihöndum, gervifótum og spelkum, eigum við fjölbreytt vöruúrval af spelkum vegna stoðkerfisvandamála, slita í liðum, slysa eða íþróttameiðsla.

Ef óskað er eftir sérhæfðum lausnum er mælt með að bóka tíma hjá stoðtækjafraeðingi í síma **515 1300**

Einfaldari stuðningsvörur eru fáanlegar án tímapantana. Opnunartími er **kl. 08:30-16:00**



Össur Stoðtækjapjónusta

Grjótháls 1-3

110 Reykjavík

[www.ossur.is](http://www.ossur.is)

Sími: 515 1300

[innanlandsdeild@ossur.com](mailto:innanlandsdeild@ossur.com)



**RAKANG THAI**  
Rótgróinn veitingastaður  
á Höfðanum

Fri sending á mat fyrir  
fyrirtæki ef keypt er fyrir fleiri  
en 5 manneskjur

SÍMANÚMÉR  
571 3100



VEISLUR/FYRIRTÆKI  
615 3100  
[rakang@rakang.is](mailto:rakang@rakang.is)

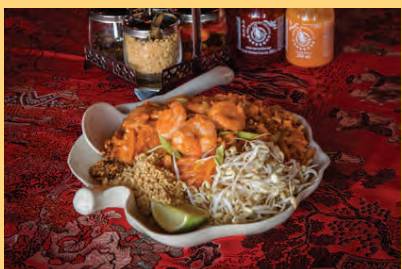

STAÐSETNING  
Lynghálslí 4  
110 Reykjavík

OPNUNARTÍMAR  
Mán - Föst 11:00-21:00  
Lau - Sun 17:00-21:00

333 kr  
á dag\*

\*9.990.- á mánuði.

365.is | Sími 1817



365





# Húsið með stóru flöskunum

Hús Ölgerðarinnar á Grjóthálsi reis á árunum 1979-1980. Það var hannað af Ingimari Hauki Ingimarssyni arkitekt og það var hans hugmynd að skreyta bogana með flöskum og dósnum.

Starri Freyr  
Jónsson  
starri@365.is



Reisastórar gosflöskur og gosdósir prýða fram- og bakhlið húss Ölgerðarinnar á Grjóthálsi og voru lengi vel eitt af kennileitum borgarinnar. Gosflöskurnar á framhliðinni virkuðu nánast eins og hlið inn og út úr borginni; voru það fyrsta sem blasti við þegar keyrt var inn í borgina úr austri og það síðasta sem sást þegar keyrt var úr borginni. Eftir því sem húsum fjölgaði í nágrenni Ölgerðarinnar urðu þær minna áberandi en áður en vekja þó enn upp hlýjar endurminningar hjá mörgum að sögn Ingibjargar Ólafsdóttur, framkvæmdastjóra samskiptasviðs Ölgerðarinnar. „Hús Ölgerðarinnar var hannað af Ingimari Hauki Ingimarssyni arkitekt og það var hans hugmynd að skreyta bogana með flöskum. Gosflöskurnar snúa í áttina að Grjóthálsi en dósirnar snúa í áttina að Fosshálsi.“

Bogarnir á húsinu sjálfu eru burðarborð og bera því húsið í rauninni uppi segir Ingibjörg. „Þeir eru því ekki skrautbogar



Ingibjörg Ólafsdóttir, framkvæmdastjóri samskiptasviðs Ölgerðarinnar.

heldur partur af burðarvirkinu sjálfu. Margir héldu í upphafi að verið væri að reisa kirkju þegar þetta fyrsta hús Ölgerðarinnar byrjaði að risa á sínum tíma. Við bygginguna var miðað við algjöra endurnýjun á öllum tækjabúnaði með stórukaða sjálfvirkni að leiðarljósi.“

## Sterk viðbrögð

Flöskurnar og dósirnar eru steiptar úr trefjaplasi í bátasmiðju og síðan málaðar. „Húsið er byggt á árunum 1979 til 1980 og starfsemin var flutt inn í húsið á árunum 1982 til 1985 frá miðborg Reykjavíkur. Á þessum árum var



Flöskurnar og dósirnar eru steiptar úr trefjaplasi í bátasmiðju og síðan málaðar. MYNDIR/ANTON BRINK

lítið um byggingar í hverfinu og gekk húsnæði Ölgerðarinnar því jafnan undir nafninu „húsið með flöskunum“ frekar en að hefðbundið heimilisfang hafi verið notað.

Fyrir nokkrum árum voru

flöskurnar voru teknar niður og málaðar aftur. „Þá fengum við mikil viðbrögð frá fólki – símtöl og tölvupóst – sem vildi fá staðfestingu á því að þær færu aftur upp. Margt af því fólki sem hafði samband við okkur þá lýsti því

einmitt hvernig það hafði vitað að komið var til Reykjavíkur þegar flöskurnar sáust. Okkur þykir mjög vænt um að heyra hvað þær skipta landsmenn enn miklu máli þótt langt sé um liðið síðan þær fóru fyrst upp.“



## Bahá'í samfélagið á Íslandi

Eining mannkyns - eining trúarbragða

### Bahá'í þjódarmíðstöðin

Kletthálsi 1, 110 Reykjavík

Sími: 567-0344

Netfang: bahai@bahai.is

Veffang: bahai.is

Sjá á korti: <https://ja.is/bahai/>

Skrifstofa og bóksala er opin kl. 13:00 - 15:00 á virkum dögum

### Bahá'í samfélög:

Reykjavík  
Kópavogur  
Hafnarfjörður  
Reykjanesbær  
Akureyri  
Hveragerði  
Ísafjörður  
Vestmannaeyjar  
Húsavík  
Mosfellsbær



Kjötborðið í kjörbúð Kjötsmiðjunnar er stútfullt af gírnilegum hágæðavörum. MYNDIR/ANTON BRINK

## Fólk gerir kröfur um gæði

Kjötsmiðjan sérhæfir sig fyrst og fremst í gæðakjöti fyrir veitingahús og hótél en fyrir rúmum þremur árum var ákveðið að opna litla kjötbúð til að gefa fólki í hverfinu og víðar kost á því að koma og kaupa gæðakjöt,“ segir Birgir Blomsterberg, kjötiðnaðar-meistari og framkvæmdastjóri Kjötsmiðjunnar á Fosshálsi 27.

„Við höfum lítið auglýst en hróður verslunarinnar hefur greinilega borist víða og aðsóknin hefur aukist. Enda eru flestir mjög svo meðvitaðir um hvað felst í gæðum. Fólk er þakklátt fyrir að komast í svona gæðavöru, eins og við höfum upp á að bjóða,“ segir Birgir og bendir á að öll þjónusta í búðinni sé fagleg og þar sé hægt að fá ráðleggingar um val og eldun á kjöti.

Megináhersla Kjötsmiðjunnar hefur verið að þjónusta veitingahús og hótél þar sem gerð er krafa um fullmeyrnað gæðakjöt, sem er tilbúið til eldunar. „Hér getur því fólk gengið að því visu að fá vöru sem er tilbúin í ofninn, grillið eða á pönnuna, eins vel unna og kostur er.“

Í kjötbúð Kjötsmiðjunnar er boðið upp á úrvals nautakjöt á borð við ribeye, lundir og filet. „Við bjóð-



Birgir Blomsterberg, kjötiðnaðar-meistari og framkvæmdastjóri Kjötsmiðjunnar.

Hér getur því fólk gengið að því visu að fá vöru sem er tilbúin í ofninn, grillið eða á pönnuna, eins vel unna og kostur er.

um einnig upp á úrvals hamborgara úr sérvöldu nautakjöti og erum með mikið úrval af grillkjöti, nauta-, grísa- og lambakjöti. Hægt er að fá kjötið kryddað eða ókryddað en við notum aðeins mjög vonduð krydd og góðar marineringar.“

Kjötið kaupir Kjötsmiðjan frá virtum kjötfrauleiðendum. „Lambakjötið kemur frá Blöndu-ósi, grískkjötið að mestu frá Stjórnugris, nautakjötið kemur að megninu til frá Danmörku og Bretlandi frá virtum frauleiðendum þar sem gæðakröfur eru í hávegum hafðar. Þar kaupum við kjöt eftir gæðastöðlum sem gerir okkur kleift að halda jöfnum gæðum.“

Birgir segir afar skemmtilegt og upplifgandi að reka verslunina jafnhliða kjötvinnslunni. „Enda eru Íslendingar orðnir mjög svo meðvitaðir um gæði og gera sér grein fyrir því að verð og gæði fylgjast oft að. Fólk lætur ekki bjóða sér hvað sem er í dag, kröfurnar eru einfaldlega meiri.“

Opnunartími kjötbúðarinnar er frá 08 til 16.30 alla virka daga. Nánari upplýsingar á [www.kjotsmidjan.is](http://www.kjotsmidjan.is).

333 kr á dag\*

SKEMMTIPAKKINN

\*9.990.- á mánuði.

365.is | Sími 1817

365

Í LEIÐINI ÚR BÆNUM



# SMEKKFULL BÚÐ AF REDINGTON VEIÐIVÖRUM

Redington er bandarískt fluguveiðimerki sem býður góða vöru á sanngjörnu verði og frábæra eftirþjónustu.

## CHROMER *Tvíhendupakki*

REDINGTON CHROMER tvíhenda.

Margar lengdir og línubýngdir.

Fjögurra hluta stöng í hólk.

Lífstíðarábyrgð frá framleiðanda.

REDINGTON BEHEMOTH tvíhendu hjól.

RIO AFS Outbound flottlína uppsett með baklínu.

Fullt verð 94.785  
PAKKAVERÐ  
VEIÐIMANNSINS  
AÐEINS

**75.995 KR.**

## HYDROGEN *Einhendupakki*

REDINGTON HYDROGEN flugutöng.

Línubýngdir 4, 5 og 6.

Fjögurra hluta stöng í hólk.

Lífstíðarábyrgð frá framleiðanda.

REDINGTON BEHEMOTH fluguhjól.

RIO GOLD flugulína, uppsett með baklínu.

Fullt verð 72.785  
PAKKAVERÐ  
VEIÐIMANNSINS  
AÐEINS

**56.995 KR.**

## VAPEN *Einhendupakki*

REDINGTON VAPEN flugutöng.

Línubýngdir 5, 6, 7 og 8.

Fjögurra hluta stöng í hólk.

Lífstíðarábyrgð frá framleiðanda.

REDINGTON BEHEMOTH fluguhjól.

RIO SINGLE HANDED SPEY flottlína uppsett með baklínu.

Fullt verð 79.785  
PAKKAVERÐ  
VEIÐIMANNSINS  
AÐEINS

**62.995 KR.**

## PREDATOR *Einhendupakki*

REDINGTON PREDATOR flugutöng.

Línubýngdir 5, 6, 7 og 8.

Fjögurra hluta stöng í hólk.

Lífstíðarábyrgð frá framleiðanda.

REDINGTON BEHEMOTH fluguhjól.

RIO OUTBOUND SHORT skottlína, uppsett með baklínu.

Fullt verð 72.785  
PAKKAVERÐ  
VEIÐIMANNSINS  
AÐEINS

**56.995 KR.**

## VICE *Einhendupakki*

REDINGTON VICE flugutöng.

Línubýngdir 5, 6, 7 og 8.

Fjögurra hluta stöng í hólk.

Lífstíðarábyrgð frá framleiðanda.

REDINGTON PATH fluguhjól.

RIO MAINSTREAM flottlína uppsett með baklínu.

Fullt verð 55.785  
PAKKAVERÐ  
VEIÐIMANNSINS  
AÐEINS

**42.995 KR.**

## SONIC PRO HDZ *Vöðlupakki*

REDINGTON SONIC

PRO HDZ öndunarföðlur

með vatnsheldum rennilás.

REDINGTON

PROWLER skór. Þú velur

um gúmmí- eða filtsóla.

PAKKAVERÐ AÐEINS

**69.995 KR.**

## PALIX *Vöðlupakki*

REDINGTON PALIX

öndunarföðlur.

REDINGTON

PALIX skór. Þú velur

um gúmmí- eða filtsóla.

PAKKAVERÐ AÐEINS

**32.995 KR.**

## CROSS- WATER *Vöðlupakki*

REDINGTON CROSS-

WATER öndunarföðlur.

REDINGTON

PALIX skór. Þú velur

um gúmmí- eða filtsóla.

PAKKAVERÐ AÐEINS

**26.995 KR.**

## WILLOW RIVER *Vöðlupakki*

REDINGTON WILLOW

RIVER öndunarföðlur.

REDINGTON WILLOW

RIVER skór. Þú velur

um gúmmí- eða filtsóla.

PAKKAVERÐ AÐEINS

**32.995 KR.**

## SIREN *Vöðlupakki*

REDINGTON

SIREN öndunarföðlur.

REDINGTON

SIREN skór. Þú velur um

gúmmí- eða filtsóla.

PAKKAVERÐ AÐEINS

**45.995 KR.**

## CROSS- WATER YOUTH *Vöðlupakki*

REDINGTON

CROSSWATER YOUTH

öndunarföðlur.

REDINGTON

CROSSWATER YOUTH

skór. Þú velur um

gúmmí- eða filtsóla.

PAKKAVERÐ AÐEINS

**22.995 KR.**

ALLAR STANGIRNAR ERU MEÐ LÍFSTÍÐARÁBYRGÐ

TILBOÐIN GILDA  
Í JÚNÍ EÐA Á MEÐAN  
BIRGÐIR ENDAST

Veidimaðurinn

1940

KRÓKHÁLSI 4 • 110 REYKJAVÍK • S: 517 8050 // Í LEIÐINI ÚR BÆNUM



FYLGDU OKKUR  
Á FACEBOOK



## Vagga íslenskrar matarhefðar

**R**ammíslenska þjóðarrétti er að finna í nánast öðru hverju húsi í Hálsahverfinu. Matur, drykkur eða desert? Hálsarnir eru uppspretta þessa alls og mætti jafnvel kalla hverfið vöggum íslenskrar matarmenningar. Hver kannast ekki við fullyrðinguna um að Íslendingar borði SS pylsur og við erum gjörn á að monta okkur af skyrinu við útlendinga. Hangikjöt er í hugum margra ómissandi hluti jólanna, Malt og Appelsín skyldudrykkur með og þá fær Sírius súkkulaði íslenska bragðlauka heldur betur á á flug. Kleinur, flatkökur, rúgbrauð, súkkulaði, lakkrís, malt, rúlluterta, rúllupylsa, hvaðan kemur allt þetta góðgæti sem Íslendingar búsettir erlendis grátbiðja um þegar heimþráin er að buga þá? Það er nánast sama hvar borið er niður í þjóðlegum mat og drykk allt virðist þetta eiga rætur sínar að rekja í Hálsahverfið. Ömmubakstur á Lynghálslí sé um kleinurnar, Sláturfélag Suðurlands á Fosshálslí um pylsurnar og Esja gæðafæði á Bitruhálslí um hangikjötið, Mjólkursamsalan er í sömu götu og moka út skyri og Mjólka býr til skyrtertur, Emmessís græjar isinn og þá eru Ölgerðin og Coca-cola í hverfinu. Súkkulaði og lakkrís fyrir nammigrísinn? Það eru að minnsta kosti tvær sælgætisgerðir í Hálsahverfinu, Nói Sírius og Kólus. Hálsarnir komast ansi nærri því að mega kallast vagga íslenskrar matarmenningar.

## Í óskilum á Hálsinum

**S**trætó er með aðalstöðvar sínar á Hesthálslí 14. Þangað fara strætisvagnar til að „sofa“ og þar eru skrifstofur fyrir-tækisins. Þangað er einnig hægt að sækja það sem tynist og gleymist í strætóum.

Þeir sem telja sig hafa týnt persónulegum munum geta byrjað á því að skoða óskilamuni á Pinterest síðu Strætó. Einnig er hægt að hringja í síma 540-2707 milli klukkan 12.30-15 á virkum dögum eða senda tölvupóst á oskilamunir@straeto.is.

Hægt er að vitja óskilamuna milli klukkan 12.30 og 15 á Hesthálslí en það verður þó að gera innan árs frá því hluturinn týndist því óskilamunir eru aðeins geymdir í eitt ár. Eftir það er fatnaður gefinn til Rauða krossins en öðrum óskilamunum fargað. Matvæli sem finnast eru að jafnaði geymd í tvo daga.

Ef taka á strætó upp á Hesthálslí er best að taka leiðir 15 og 18 sem stoppa við Vesturlandsveg/Víðarhöfða.



## Á upphafsárum Hálsahverfisins

**Þ**að er heldur fátæklegt um að litast í Hálsahverfinu árið 1968 þegar þessi mynd er tekin. Á hægri hönd er Árbærinn þar sem blokkirnar við Hraunbæ eru mest áberandi. Fjögur stærri húsa eru þó sýnileg í Hálsahverfinu, vinstra megin við Bæjarhálslí.

Húsið fyrir miðju er hluti þeirra bygginga sem standa í dag við Stuðlahálslí 2, þar sem verslunar-, lager- og skrifstofuhús ÁTVR eru til húsa. Í dag hýsir byggingin dreifingarmiðstöð ÁTVR ásamt framleiðslu neftóbaks.

Húsið þar fyrir neðan er kyndistöð Hitaveitunnar sem byggð var árið 1967 og stendur við Bæjarhálslí 1. Þar voru stórir og

miklir oliukatlar sem kyntir voru í kaldri tíð á árum áður til að skerpa á bakrásarvatni hitaveitunnar svo það mætti að nýta það aftur til kyndingar. Í dag er húsið flokkað sem fasteign í bið þar sem verið er að finna not fyrir hana innan Orkuveitunnar.

Efst standa tvær byggingar, þar sem í dag er Tunguhálslí 2 og 3. Neðra húsið hýsir í dag fyrirtækið Orkuvirki en þar var upphaflega kaffibrennsla Ó. Johnson & Kaaber til húsa. Húsið var hannað af Gunnari Hansen arkitekt og er eitt af fyrstu húsum sem hannað var sem verksmiðja á Íslandi.

Þar fyrir ofan er Tunguhálslí 2, húsnæði sem í dag hýsir Þvottahús spítalanna.



Það var lítil byggð í Hálsahverfinu árið 1968 sem sést hér til vinstri á myndinni. MYND/FRÉTTABLAÐIÐ

## SUMARLEIÐIN

# 11 GÖB

## FYRIR AÐEINS

# 2.590 KR.

Á mánuði

Fullt af **gagnamagni** fyrir aðeins minna.

**30-80%  
afsláttur**  
af öllum útsöluvörum!

Stærðir  
**36-56**

**ALVÖRU  
ÚTSALA!**

Opið til  
kl 21 í  
Kringlunni  
og 18.30 á  
Glerártorgi!

**ÚTSALAN  
HEFST Í DAG!**

FRÁBÆRT úrval af útsöluvörum á ÓTRÚLEGU verði!

**ZIK  
ZAK**  
TÍSKUHÚS



**KJÓLL**  
ÁÐUR 6.990  
**NÚ 990**  
st.s-XXXL



**TOPPUR**  
ÁÐUR 4.990  
**NÚ 990**  
st.42-56



**KJÓLL**  
ÁÐUR 5.990  
**NÚ 990**  
st.s-XXXL



**SKÓR**  
ÁÐUR 8.990  
**NÚ 1.500**  
st.39-41



**BLÚSSA**  
ÁÐUR 6.990  
**NÚ 1.990**  
st.42-56



**KJÓLL**  
ÁÐUR 4.990  
**NÚ 990**  
st.s-XXXL



**JAKKI**  
ÁÐUR 7.990  
**NÚ 1.990**  
st.36-56



**PEYSA**  
ÁÐUR 6.990  
**NÚ 990**  
st.s-XXXL



**JAKKI**  
ÁÐUR 9.990  
**NÚ 1.990**  
st.36-56



**KJÓLL**  
ÁÐUR 7.990  
**NÚ 990**  
st.s-XXXL



Einnig til í  
svörtu, fjólubláu  
og vínrauðu!

**ÚLPA**  
ÁÐUR 12.990  
**NÚ 3.990**  
st.46-56

# Styttur og síðir toppar

Hártískan í sumar snýst um að vinna úr knallstuttum Great Gatsby „bobbum“ sem voru í tísku á síðasta ári og hafa síkkað niður á axlir.

**A**xlarsítt hár, miklar styttur og tjásulegir ennistoppar niður í augu eru eitt af því heitasta í sumar. Toppinn er líka hægt að greiða til hliðar eða festa upp. Náttúruleg áferð hársins og liðir eiga einnig að fá að njóta sín svo óhætt er að hvíla sléttujárnin

og hárbúðunum. Þeir sem halda fast í síða hárið þurfa þó enn á blásaranum að halda. Þeir sem ekki fengu nóg af Gatsbyklippingum geta þó vel við unað því stutt hár með skarpri línu verður áfram áberandi.  
Heimild: refinery29.com

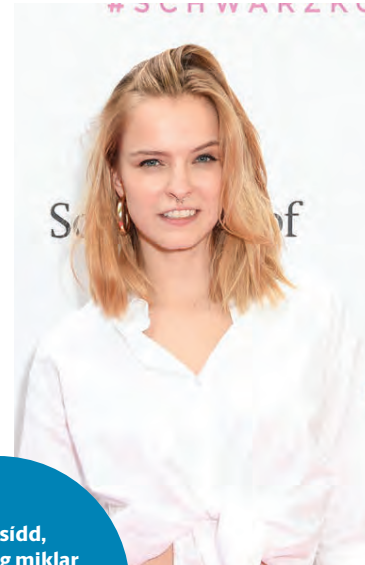

Axlarsídd, toppar og miklar styttur einkenna hártískuna í sumar.



## SUMARÚTSALAN HAFIN

SUMARYFIRHAFNIR – GERRY WEBER – TAIFUN  
BETTY BARCLAY GÆÐAFATNAÐUR

Lægri verð  
sterkara gengi  
skoðið  
laxdal.is

### STÓRÚTSALA

hjá LAXDAL

30%-50% SKIPHOLTÍ  
30%-70% LAUGAVEGÍ



NÝ GLÆSILEG  
VERSLUN  
SKIPHOLTÍ 29B

BERNHARD  
LAXDAL 

# SUMAR ÚTSALA\*

# 25%

## AFSLÁTTUR

AF ÖLLUM VÖRUM

## CINTAMANI

dress code iceland

snapchat/cintamani.is + facebook/cintamani\_iceland + instagram/cintamani.iceland  
bankastræti + kringlan + smáralind + austurhraun + akureyri + www.cintamani.is

\*gildistími er 29. júní - 2. júlí

# Reyndi að fá freknur með sigti

Mosfellska mærin Guðrún Ýr Eyfjörð er töff týpa sem missteig sig þó aðeins á fermingardaginn. Hún kallar sig GDRN að sviðsnafni, menntar sig í djassi og vekur nú athygli fyrir smellinn sinn, Ein.

Þórdís Lilja  
Gunnarsdóttir  
thordisg@365.is



**Hvaða mann hefur Guðrún Ýr að geyma?** Hún er listræn og yfirveguð og með ágæta kímniáfu.

**Hver er fyrsta minning þín um tisku og útlit?** Mér fannst ótrúlega flott að vera með freknur þegar ég var yngri en var því miður ekki svo heppin að fá þær. Ég ákvað þá að taka til minna ráða, fann mér sigti og lagðist í sólbað úti í garði í von um að ég gæti nælt mér í nokkrar freknur. Því miður virkaði það ekki sem skyldi, og ég er enn alveg freknulaus.

**Hvernig er stíllinn þinn?** Hann er töff en líka stílhreinn. Svona „Prikið meets París“.

**Hvað er það fyrsta sem þú tekur eftir í fari annarra kvenna?** Ég tek fyrst og fremst eftir viðmóti þeirra og því þegar konur eru ákveðnar í fasi og vita hvað þær vilja. Mér finnst það flottur eiginleiki.

**Áttu fliik eða skart sem þú klæðist úr fataskáp formæðra þinna?** Ég fékk lánaða (stal) gullkeðju frá mömmu sem hún fékk í útskriftargjöf þegar hún útskrifaðist úr menntaskóla. Ég held mikið upp á þetta hálsmen og það passar líka við allt.



Guðrún Ýr heldur mikið upp á Adidas-merkið og klæðist því við öll möguleg tækifæri. MYNDIR/ERNIR

mér 60's-greiðslu með týpisku fermingarslängulokkunum og skil ekki enn af hverju enginn stoppaði mig af og sagði mér að þetta væri ekki málið!

**Hvað er ómissandi í snyrtibuddunni?** Naglaklippur.

**Flottasta kona í heimi?** Amma mín og nafna var flottasta kona í heimi. Hún var ótrúlega töff, saumaði öll sín fót sjálf og líka á börnin sín.

**Besta bjútiráðið?** Allavega ekki að notast við sigti til að fá freknur!

**Hvað er fram undan?** Ég er á fullu í tónlist, nýbúin að gefa út lagið mitt „Ein“ og á leið að gefa út meira af eigin efni á næstunni undir nafninu GDRN. Ég læri djasssöng og djasspíanó í tónlistarskóla FIH, eftir að hafa stundað klassískt fiðlunám í meira en áratug. Mig langaði að prófa eitt-hvað nýtt og ákvað að söðla yfir í djassinn og sé ekki eftir því.

**Hvaðan koma lagasmíðarnar til þín?** Þær koma úr öllum áttum, þegar ég keyri, horfi á mynd eða jafnvel í ræktinni. Þá kemur oftast en ekki upp setning sem mér finnst sniðug og ég vinn út frá þeirri hugmynd.

**Um hvað er „Ein“?** Lagið er um þrá fyrir staðfestingu og viðurkenningu einhvers en innst inni leynist vitneskja um að það muni ekki gerast.

Guðrúnu Ýr finnst hún alltaf vera fin í loðjakkanum úr Urban Outfitters.

Fylgstu með Guðrúnu Ýr á [instagram.com/gdrnmusic](https://www.instagram.com/gdrnmusic) og hlustaðu á nýja lagið Ein á Spotify undir GDRN.



Velkomin í nýja séerverslun með dróna í miðbæ Reykjavíkur



AUTHORIZED RETAIL  
STORE REYKJAVÍK

Lækjargata 2a, 101 Reykjavík



**Í hverju ertu finust?** Ég er alltaf fin í svarthvítu loðjakkanum mínum.

**Áttu þér veikleika þegar kemur að tisku?** Já, ég er veik fyrir fallegu skarti og flottum skóm.

**Nýjasta flikin og fylgihluturinn?** Tiskuvarningur getur leynst víða. Þannig keypti ég splunkuný, blá sólgleraugu í 10/11 um daginn og skjannahvíta FILA-skó í Lundúna-borg.

**Stærsta tiskuklúðrið?** Ég held að ekkert tiskuklúður muni toppa mosagræna fermingarkjólinn minn og svörtu ermarnar sem fylgdu með. Ég ákvað líka að fá

Röndóttu buxurnar keypti Guðrún Ýr á fatamarkaðinum Loftinu í Bankastræti. Gallajakinn er vintage-jakki sem hún gróf upp í Kola-portinu.







# SANDALAR



## FÆTUR OG TÆR ÖÐLAST NÝTT LÍF Í KEEN



### KEEN Newport

Newport er sandalinn sem kom KEEN á kortið. Lokuð tá sem að verndar tærnar fyrir hnjaski, sólinn nær upp fyrir tærnar með hönnun sem að KEEN hefur einkaleyfi á. Gott grip á sóla, hvort sem er á þurru eða blautu undirlagi. Innleggið mótast eftir fætinum og veitir góðan stuðning. Þetta eru sandalar sem að þú getur notað allan daginn, alla daga, í nánast hvaða aðstæðum sem er.

- Efri partur er úr leðri
- Fóðraðir að ofan með möskvaefni sem að dregur ekki í sig vatn
- Þrýstímótaður EVA miðsóli
- Stýfing undir il úr TBU (hitapjálu pólýúretani) fyrir aukinn stöðugleika
- Gúmmí á ytri sóla skilur ekki eftir sig strik í gólfefni
- Hnjúfur munstraður sóli, veitir gott grip hvort sem er á blautu eða þurru undirlagi
- Teygju reim yfir rist, auðvelt að herða að og losa
- Lykkjur á hæl og tungu auðvelda þér að klæða þig í og úr
- Metatomical EVA innlegg, sérstaklega hannað til að mótast eftir fætinum og veita góðan stuðning
- Mikrófiber ysta lag á innleggi
- Má þvo í þvottavél

Þyngd á einum skó: 430,9 gr. (Stærð 42)  
Stærðir: (heil og hálf númer) 40-48

Lítil númer. Flestir taka hálfu númeri stærra en þeir nota vanalega

Verð: 15.990,-



### KEEN Venice Women's

Frá fjöru að fjalli. Frábært grip á breytilegu undirlagi, sandalarnir anda vel en eru jafnframt með lokaða tá sem að verndar tærnar fyrir hnjaski. Sólinn nær upp fyrir tærnar með hönnun sem að KEEN hefur einkaleyfi á. Léttir en áreiðanlegir. Venice sport sandalarnir frá KEEN fylgja þér hvert sem ævintýrið er.

- Efri partur er úr leðri
- Fóðraðir að ofan með möskvaefni sem að dregur ekki í sig vatn
- Þrýstímótaður EVA miðsóli
- Stýfing undir il úr TBU (hitapjálu pólýúretani) fyrir aukinn stöðugleika
- Gúmmí á ytri sóla skilur ekki eftir sig strik í gólfefni
- Munstraður sóli sem veitir gott grip hvort sem er á blautu eða þurru undirlagi
- Teygju reim yfir rist, auðvelt að herða að og losa
- Lykkjur á hæl og tungu auðvelda þér að klæða þig í og úr
- Metatomical EVA innlegg, sérstaklega hannað til að mótast eftir fætinum og veita góðan stuðning
- Mikrófiber ysta lag á innleggi
- Má þvo í þvottavél

Þyngd á einum skó: 260,8 gr. (Stærð 37,5)

Stærðir: (heil og hálf númer) stærð 35-42

Lítil númer. Flestir taka hálfu númeri stærra en þeir nota vanalega.

Verð: 15.990,-



### KEEN Venice H2 Women's

Frá fjöru að fjalli. Frábært grip á breytilegu undirlagi, sandalarnir anda vel en eru jafnframt með lokaða tá sem að verndar tærnar fyrir hnjaski. Sólinn nær upp fyrir tærnar með hönnun sem að KEEN hefur einkaleyfi á. Léttir en áreiðanlegir. Venice sport sandalarnir frá KEEN fylgja þér hvert sem ævintýrið er.

- Efri partur er úr pólýester
- Fóðraðir að ofan með möskvaefni sem að dregur ekki í sig vatn
- Þrýstímótaður EVA miðsóli
- Stýfing undir il úr TBU (Thermoplastic pólýúretan) fyrir aukinn stöðugleika
- Gúmmí á ytri sóla skilur ekki eftir sig strik í gólfefni
- Munstraður sóli sem veitir gott grip hvort sem er á blautu eða þurru undirlagi
- Teygju reim yfir rist, auðvelt að herða að og losa
- Lykkjur á hæl og tungu auðvelda þér að klæða þig í og úr
- Efni framleidd án PFC (Perflúorkolefna)
- Metatomical EVA innlegg, sérstaklega hannað til að mótast eftir fætinum og veita góðan stuðning
- Má þvo í þvottavél

Þyngd á einum skó: 255,2 gr. (Stærð 37,5)

Stærðir: (heil og hálf númer) 36-42

Lítil númer. Flestir taka hálfu númeri stærra en þeir nota vanalega.

Verð: 14.990,-



### KEEN Clearwater CNX Leather

Clearwater CNX Leather eru léttir og nettir sandalar með lokaða tá sem að verndar tærnar fyrir hnjaski. Sólinn nær upp fyrir tærnar með hönnun sem að KEEN hefur einkaleyfi á. Gott grip á sóla, hvort sem er á þurru eða blautu undirlagi. Clearwater CNX sandalarnir eru hannaðir með það að leiðarljósi að hafa sólan sem nettastan án þess að tapa þægindum. Fjögurra millimetra hæðarmunur er á hæl og tá og er innleggið mótað til að veita góðan stuðning við ilina.

- Efri partur er úr leðri
- Fóðraðir að ofan með möskvaefni sem að dregur ekki í sig vatn
- Léttur PU miðsóli
- Hællinn er 4 mm hærrí en táin
- Innleggið mótað til að veita góðan stuðning við ilina
- Gúmmí á ytri sóla skilur ekki eftir sig strik í gólfefni
- Teygju reim yfir rist, auðvelt að herða að og losa
- Lykkja á hæl og tungu auðvelda þér að klæða þig í og úr
- Miðsóli úr TBU (Hitadeigu pólýúretani)
- Efni framleidd án PFC (Perflúorkolefni)
- Munstraður sóli sem að veitir gott grip hvort sem er á blautu eða þurru undirlagi
- Má þvo í þvottavél

Þyngd á einum skó: 292 gr. (Stærð 42)

Stærðir: (heil og hálf númer) 40,5-47,5

Verð: 15.990,-



### KEEN Maupin Women's

Maupin sandalarnir veita góðan stuðning og sólinn hefur mikið grip jafnvel í bleytu svo að þeir henta einstaklega vel sem alhliða sandalar. Opin tá og mjög auðvelt að stilla þá þannig að þeir sitji sem best á fætinum. Hvor skór um sig vegur einungis 207,0 gr (í stærð 37,5). Maupin sandalarnir eru búnir Cleansport NXTTM náttúrulegri lyktarstjórnunartækni. Það er lífræn tækni þar sem að gagnlegar örverur sem finnast allt í kring um okkur eru teknar og festar á yfirborð efnis. Örverurnar hreinsa útgang sem að bakteríur skilja eftir sig og koma þannig í veg fyrir vonda lykt á náttúrulegan hátt án allra eiturefna. Frábær kostur fyrir okkur og ekki síður umhverfið.

- Eitt band yfir allan fótinn, auðvelt að stilla
- Efri partur er samsettur úr pólýester, textíl og hitapjálu pólýúretani sem er slitsterkt og þolir vel olíu, fitu og núning
- Mikrófiber efni í föðri
- PU miðsóli
- Gúmmí á ytri sóla skilur ekki eftir sig strik í gólfefni
- Mikið grip á sóla, heldur vel gripi í bleytu
- Metatomical EVA innlegg, sérstaklega hannað til að mótast eftir fætinum og veita góðan stuðning
- Cleansport NXTTM náttúruleg lyktarstjórnun

Þyngd á einum skó: 207,0 gr. (Stærð 37,5)

Stærðir: 36 - 37,5 - 38,5 - 39,5 - 40,5 - 42

Lítil númer. Flestir taka númeri stærra en þeir nota vanalega.

Verð: 13.990,-



### KEEN Maupin Men's

Maupin sandalarnir veita góðan stuðning og sólinn hefur mikið grip jafnvel í bleytu svo að þeir henta einstaklega vel sem alhliða sandalar. Opin tá og mjög auðvelt að stilla þá þannig að þeir sitji sem best á fætinum. Hvor skór um sig vegur einungis 246,6 gr (í stærð 42). Maupin sandalarnir eru búnir Cleansport NXTTM náttúrulegri lyktarstjórnunartækni. Það er lífræn tækni þar sem að gagnlegar örverur sem finnast allt í kring um okkur eru teknar og festar á yfirborð efnis. Örverurnar hreinsa útgang sem að bakteríur skilja eftir sig og koma þannig í veg fyrir vonda lykt á náttúrulegan hátt án allra eiturefna. Frábær kostur fyrir okkur og ekki síður umhverfið.

- Eitt band yfir allan fótinn, auðvelt að stilla
- Efri partur er samsettur úr pólýester, textíl og hitapjálu pólýúretani sem er slitsterkt og þolir vel olíu, fitu og núning
- Mikrófiber efni í föðri
- PU miðsóli
- Gúmmí á ytri sóla skilur ekki eftir sig strik í gólfefni
- Mikið grip á sóla, heldur vel gripi í bleytu
- Metatomical EVA innlegg, sérstaklega hannað til að mótast eftir fætinum og veita góðan stuðning
- Cleansport NXTTM náttúruleg lyktarstjórnun

Þyngd á einum skó: 246,6 gr. (Stærð 42)

Stærðir: 40,5 - 42 - 43 - 44,5 - 46 - 47,5

Lítil númer. Flestir taka númeri stærra en þeir nota vanalega.

Verð: 13.990,-

Þú finnur allar okkar vörur ásamt ítarlegum upplýsingum á [www.ggsport.is](http://www.ggsport.is)



„Finndu okkur á Facebook“

Smiðjuvegur 8, Græn gata, 200 Kópvogí, sími: 571 1020 • [www.ggsport.is](http://www.ggsport.is)





## Þjónusta

## Pípulagnir

## PÍPULAGNIR

Faglærðir píparar geta bætt við sig verkefnum í bæði viðhaldi og nýlögnum. Vönduð vinnubrögð. Uppl. í s. 663 5315

## Hreingerningar

## VY-PRIF EHF.

Öll almenn þrif, fyrir heimili, húsfélög, fyrirtæki ofl. Gerum verðtilboð. S. 662 4010 / 552 4010 [www.vy.is](http://www.vy.is)

## Garðyrkja

Tek að mér slátt fyrir húsfélög og einstaklinga og klippingar og umhirðu á gördum. Uppl. í s. 616 1569.

## Bókhald

Bókhald, VSK, laun, skattskýrslur og stofnun fyrirtækja. Fagleg vinnubrögð á sanngjörnu verði. Bókhald og þjónusta ehf. Sími 511 2930.

## Búslóðaflutningar

Ert þú að flytja? Búslóðafl., fyrirtækjafl., pianófl. o.fl. Extra stór bill. Búslóðalyfta. Flutningaþj. Miklaels. S. 894 4560 [www.flytja.is](http://www.flytja.is) flytja@flytja.is

## Nudd

## NUDD

Slökunarnudd í miðbæ Reykjavíkur. Sími 694 7881, Zanna.

## Rafvirkjun

## RAFLAGNIR OG DYRASÍMAKERFI S. 896 6025

Tilboð dyrasímakerfi, töfluskípti. Löggildur rafverktaki. rafneisti@simnet.is

## Önnur þjónusta



Parquet/sólpallaslipun/ parketvélaeiga um allt land. [www.parketslipunmeisterans.is](http://www.parketslipunmeisterans.is) -7817200 í Reykjavík og Akureyri.

## Keypt &amp; Selt

## Óskast keypt

## KAUPUM GULL - JÓN &amp; ÓSKAR

Alla virka daga í verslun okkar Laugavegi 61 Jón & Óskar [jonogoskar.is](http://jonogoskar.is) s.552-4910

## Heilsa

## Nudd

## TANTRA NUDD

Ekta vígsla í leyndardóma Tantra með Tantra nuddi. Einstæð upplifun fyrir pör, konur og karla. S. 698 8301 [www.tantratemple.is](http://www.tantratemple.is)

Byð upp á heilnudd og slökun, íþróttanudd. Afslappandi og gott umhverfi. Opð til 22 á kvöldin. S. 894 4817

## Skólar &amp; Námskeið

## Ökukennsla

Ökukennsla, aðstoð við endurtökupróf og akstursmat. S. 893 1560 og 587 0102, Páll Andrésson.

## Húsnæði

## Húsnæði í boði

## TIL LEIGU NÝLEGT 285 - 1.000 FM ATVINNUHÚSNÆÐI Í REYKJAVÍK

285 fm bil með allt að 9 m lofthæð, stórar innkeyrsludyr, góð malbikuð lóð, og greið aðkoma. Nánari upplýsingar veitir Sverrir í s. 661 7000

## Sumarbústaðir



Útvegum efni í hágæða-

## Geymsluhúsnæði

## GEYMSLUR.IS

SÍMI 555-3464

Geymslur af öllum stærðum. Allt að 20% afsláttur. [www.geymslur.is](http://www.geymslur.is)

## WWW.GEYMSLAEITT.IS

## FYRSTI MÁNUÐUR FRÍR

á minna en 7 m2. Ódyrt eftir það. S: 564-6500

Vissir þú að...

það er bannað að misgjörnum barnum eða líkamlegri eða andlegri geit



**STAKFELL**  
FASTEIGNASALA | 1984

**535-1000**

BORGARTÚNI 30 / 105 REYKJAVÍK  
[stakfell@stakfell.is](http://stakfell@stakfell.is) / [www.stakfell.is](http://www.stakfell.is)



## VÍKURHVARF 1 - KÓPAVOGI

## ATVINNUHÚSNÆÐI

FJÖLNOTAHÚS- TIL LEIGU- 4500 M<sup>2</sup>

Erum með í einkaleigumeðferð tvö góð rými á götuhæð í þessu nýlega og glæsilega atvinnuhúsnæði. Um er að ræða stærstan hluta af götuhæð hússins. Húsið stendur á áberandi stað á horni við Víkurhvarf og er mikil umferð framhjá eigninni. Auglýsingargildi eignarinnar er mjög mikið. Stutt í alla aðra þjónustu og stofnbrautir. Greið aðkoma og fjöldi bílastæða. A.T.H. EKKI VSK HÚS.

**STEFÁN HRAFN STEFÁNSSON**  
Sölustjóri, Hdl. löggiltur fasteignasali  
og Löggiltur leigumiðlari  
Sími: 895-2049 eða  
á [stefan@stakfell.is](mailto:stefan@stakfell.is)



GRUNNUR AÐ GÓÐU LÍFI



## SPENNANDI LEIGUTÆKIFÆRI Í SMÁRALIND

Til leigu opið og bjart 136,5 m<sup>2</sup> atvinnurými með stórum og glæsilegum gluggum.

Rýmið býður upp á ótal nýtingarmöguleika fyrir verslun eða veitingarekstur. Gengið er inn í rýmið að utanverðu.

Frábær staðsetning með góðri aðkomu, miklum sýnileika og nægum bílastæðum.

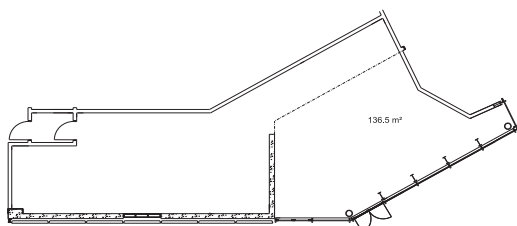

NÁNARI UPPLÝSINGAR VEITIR STURLA EÐVARÐSSON  
Í SÍMA 896 2164 EÐA Á NETFANGIÐ STURLA@SMARALIND.IS

## BORGIR FASTEIGNASALA

## GÓÐHEIMAR 2, RVK



## OPIÐ HÚS FIMMTUDAG 29.06. 2017 KL. 17.30 TIL 18.00

Góða ca 125 fm íbúð á efstu hæð í fjórþýli, staðsettu á horninu Góðheimar/Sólheimar.

Húsið allt ný-viðgert og málað að utan. Vinsæl staðsetning. Stutt í alla þjónustu og skóla - Laugardalurinn rétt hjá. Mikið útsýni. Góður garður bak við húsið og þar rækta íbúar grænmeti hver í sínum reit. Þrjú svefnherbergi, stór stofa og sólstofa. Verð 48,9 millj.

Áhugasamir velkomnir milli kl. 17.30 og 18.00 í dag.

Nánari upplýsingar veitir Ægir s. 896-8030 eða [aegir@borgir.is](mailto:aegir@borgir.is).

Grensásveg 50, 108 Rvk • Sími 588-2030  
Lögg.fast. Sigríður Gunnlaugsdóttir

## Ertu að leita að talent?

Við finnum starfsmanninn fyrir þig

Umsækjendur, skráið ykkur á

[www.talentradning.is](http://www.talentradning.is)

[talent@talentradning.is](mailto:talent@talentradning.is)  
[bryndis@talentradning.is](mailto:bryndis@talentradning.is)  
Sími: 552-1600

**TALENT**  
RÁÐNINGAR & RÁÐGJÖF

tl.is

# SUMARTILBOÐ

## VIKUNNARI!



-30.000

129.995

FULLT VERÐ 159.995

acer

### 24" SKJÁTÖLVA Á 30.000 KRÓNA AFSLÆTTI Í VIKU!

ACE-D0B3ME0001

GEGGJAF VERÐ FYRIR ÞESSA GLÆSILEGU SKJÁTÖLVU. INTEL I3 ÖRGJÖRVI, 24" FHD SNERTISKJÁR OG STÓR 1TB HARÐUR DISKUR FYRIR GÖGNIN. ÞETTA ER HIN FULLKOMNA HEIMILISTÖLVA.



199.995

FULLT VERÐ 229.995

acer

### FIMM STJÖRNU NITRO LEIKJAFARTÖLVA!

ACE-NH024E0002

GTX1050TI LEIKJASKJÁKORT OG ÖFLUGUR INTEL I5-7300HQ ÖRGJÖRVI. KEMUR MEÐ ÖFURHÖRÐUM 256GB SSD M.2. OG KRISTALTÆRUM 15,6" FHD SKJÁ MEÐ IPS SKJÁTÆKNI.



29.995

FULLT VERÐ 39.995

EPSON

### HRÐSKANNI FYRIR LJÓSMYNDIR OG FILMUR

EPS-V550

SÉRSTAKLEGA VANDABUR SKANNI SEM SKANNAR INN SKJÖL, FILMUR, SKYGGNUR OG LJÓSMYNDIR MEÐ LÁGMARKS BIÐTÍMA. HÆGT AÐ SKANNA INN OG DEILA BEINT Á FACEBOOK EDA Í SKÝIÐ.



16.995

FULLT VERÐ 24.995

steelseries

### STEELSERIES LEIKJAHEYRNARTÓL

STE-51202

FRÁBÆR HLJÓMUR Í LEIKINA OG FYRIR TÓNLIST. TÖFF LED HRINGUR MEÐ 16,8 MILLJÓNUM LITA SEM HÆGT ER AÐ STILLA MEÐ ENGINE 3. DOLBY 7.1 SURROUND.

TILBOÐIN GILDA TIL 5. JÚLÍ EÐA Á MEÐAN BIRGÐIR ENDAST

MEIRA EN 2.000 TÖLVUR OG TÖLVUVÖRUR  
Á LÆGRA VERÐI Á WWW.TL.IS!

TÖLVU  
LISTINN

REYKJAVÍK  
SUDURLANDSBRÁUT 26  
Sími 414 1700

AKUREYRI  
GLERÁRTORG  
Sími 414 1730

HÚSAVÍK  
GARDARSBRÁUT 18A  
Sími 464 1600

EGILSSTAÐIR  
KAUPVANGI 6  
Sími 414 1735

KEFLAVÍK  
HAFNARGÖTU 90  
Sími 414 1740

SELFÖSS  
AUSTURVEGI 34  
Sími 414 1745

AKRANES  
ÞJÓÐBRAUT 1  
Sími 431 3333



Gleðilegt sumar :)

JÚNÍ | 2017



# HÖFUM HEIL ÖKUTÆKI Í UMFERÐ!

Skylduskoðun ökutækja eru framkvæmdar á 32 stöðum um land allt hjá Frumherja, sjá staðsetningar á frumherji.is



## VELDU ÞÉR SKOÐUNARSTÖÐ

PANN 31. MARS 2017 **LOKAÐI** SKOÐUNARSTÖÐ FRUMHERJA AÐ HESTHÁLSI 6-8 RVK. NÝ GLÆSILEG STÖÐ OPNAR AÐ HÁDEGISMÓUM Í JANÚAR 2018.



**Frumherji**

www.frumherji.is

Sími: 570 9090 · Netfang: frumherji@frumherji.is · www.frumherji.is



Tilbúin í slaginn. Sunna hefur lagt mjög hart að sér síðustu vikur og ætlar að sýna allar sínar bestu hliðar í Kansas um miðjan næsta mánuð. MYND/SÓLLILJA BALTASARSDÓTTIR

# Aginn er í botni

Sunna „Tsunami“ Davíðsdóttir kallar æfingabúðirnar sem hún hefur verið í draumaæfingabúðirnar. Henni líður vel og er tilbúin í næsta stríð.

**MMA** Það er farið að stytta í að Sunna Rannveig Davíðsdóttir stigi aftur inn í búrið hjá Invicta-bardagasambandinu. Það gerir hún þann 15. júlí næstkomandi í Kansas City en það verður mikil bardagahelgi fyrir Mjólnisfólk því Gunnar Nelson berst í Glasgow degi síðar.

„Ég reikna með því að þetta verði minn erfiðasti bardagi til þessa,“ segir Sunna en hún berst við hina bandarísku Kelly D'Angelo sem er 2-0 sem atvinnumaður rétt eins og Sunna. Þetta er aftur á móti fyrsti bardagi D'Angelo hjá Invicta.

„Hún er boxari og er ósigruð í hnafaleikum. Hún á líka góðan áhugamannaferil. Þetta virðist vera hörkuandstæðingur og ég reikna með því að hún sé grjóthörð. Þannig vil ég líka hafa það. Ég vil alltaf fá sterkari andstæðinga og það er kominn tími á að hún prófi að tapa einu sinni,“ segir Sunna ákveðin og glottir.

## Draumaæfingabúðir

Hún barðist síðast við Mallory Martin í mars og vann þá á dómaraúrskurði eftir rosalegan bardaga sem valinn var bardagi kvöldsins. Æfingabúðirnar hjá Sunnu hafa verið mjög góðar en hún hefur meðal annars æft með UFC-stúlkunni Joanne Calderwood sem er að berjast sama kvöld og Gunnar.

„Þetta eru bestu æfingabúðir sem ég hef upplifað. Það var ekki bara JoJo sem hefur æft með mér því Jinh Yu Frey hefur líka verið með okkur en hún er í Invicta eins og ég. Það er frábært að æfa með þeim og við erum orðnar góðar vinkonur. Við vinnum líka vel saman og það er ómetanlegt að fá þær hingað. Þetta hafa verið draumaæfingabúðir,“



Sunna er í gríðarlega góðu formi.

MYND/SÓLLILJA BALTASARSDÓTTIR

segir Sunna hamingjusöm en hún náði viku með þeim og óskaði þess að geta haft þær lengur.

## Vinna í fellunum

Sunna hefur verið vinsæl hjá áhorfendum í Kansas City þau skipti sem hún hefur barist þar en nú er hún að berjast við heimakonu og þarf að venjast því að meirihluti áhorfenda verði á móti henni.

„Það verður örugglega stemning þarna eins og alltaf. Meira örugglega þar sem hún er að berjast. Ég er alltaf spennnt, sama við hverja ég berst. Ég hlakka bara til,“ segir Sunna en hún er að fara að mæta boxara eins og áður segir. Hvað er hún þá að leggja áherslu á að æfa helst í aðdragandanum?

„Ég hef lagt meiri áherslu á boxið

●● Það snýst allt um bardagann og ég er til í að gera allt sem ég þarf að gera til að ná árangri.

Sunna Tsunami

mitt sem og að vera slök. Vera með afslappaðar hreyfingar í góðu flæði. Ég hef líka verið að vinna í fellunum mínum. Þar sem hún er boxari reikna ég ekki með því að hún vilji fara mikið í gólfid. Ég verð tilbúin að boxa við hana en ég verð alveg til í að fara líka í gólfid með henni og tuska hana aðeins til þar.“

## Er mjög hörð við mig

Mörgum bardagaköppum finnst erfið að bíða vikurnar fram að bardaga og þessi tími er upp og niður hjá okkar konu.

„Maður fer í gegnum allan tilfinningaskalann. Maður á góða og slæma daga. Í heildina eru fleiri dagar góðir. Maður er að setja aukid álag á sig í æfingum og mataræði. Aginn er í botni og maður er harður við sig. Það þýðir ekkert annað og ef maður er með markmið verður allt auðveldara. Mér finnst gott að bíða eftir bardaga því þá hefur maður að einhverju að stefna. Svo veit maður að það er uppskera fram undan. Það snýst allt um bardagann og ég er til í að gera allt sem ég þarf að gera til að ná árangri. Þá get ég notið þess eftir á og ég sé ekki neitt annað fyrir mér en að ég standi uppi sem sigurvegari. Maður er svolítið það sem maður hugsar og borðar. Mér líður sjaldan betur en þegar aginn er í botni.“ henry@frettabladid.is



## AUKIN ÞJÓNUSTA VIÐ EIGENDUR VW

- Bílson er sérhæft og vottað þjónustuverkstæði sem uppfyllir allar ströngustu kröfur Volkswagen.
- Fullkomin forgreiningarstöð þar sem greina má flest allt um ástand bílsins og gæði.



Volkswagen

Við leitumst við að vera samstíga því besta í Evrópu. Komið, sjáið og sannfærst.

**BILSON**  
-VERKSTÆÐIÐ-

Kletthálsi 9 • Sími 568 1090

Kletthálsi 9 • 110 Reykjavík • Sími 568 1090 • bilson@bilson.is • bilson.is

**PLUKKFIÐSKUR**

**HAFIÐ FISKVERSLUN**

Hlíðasmára • Spönginni • Skipholt

**HUMAR**



# DORMA

Láttu drauminn ræstast

Holtagörðum  
Smáratorgi  
Akureyri  
Ísafirði



# Sumar útsala

ALLT AÐ  
**60%**  
AFSLÁTTUR

## PURE COMFORT

Fibersæng & fiberkoddur

Koddur - fullt verð: 3.900 kr.

Afsláttarverð: 1.950 kr.

Sæng - fullt verð: 9.900 kr.

Afsláttarverð: 4.950 kr.

ÚTSALA  
**50%**  
AFSLÁTTUR

Sæng + koddur

Aðeins **6.900 kr.**



## NATURE'S SUPREME

heilsurúm m/Cassic botni



Nature's Bedding

Nature's SUPREME  
160 x 200 cm

Fullt verð: 134.900 kr.

Aðeins **94.430 kr.**

Nature's SUPREME  
180 x 200 cm

Fullt verð: 149.900 kr.

ÚTSALA  
**30%**  
AFSLÁTTUR

af 160 x 200 og  
180 x 200 cm

Aðeins **104.930 kr.**

Val um svart eða hvítt PU leður  
eða grátt áklæði á Classic botni.



Aukahlutur á mynd: Hnakkapúði

ÚTSALA  
**20%**  
AFSLÁTTUR

## ZERO

hornsófi með tungu

Grátt slitsterkt áklæði.  
Stærð: 288 x 205 x 88 cm.

Fullt verð: 169.900 kr.

Aðeins **135.920 kr.**



## NORDIC FORM sængurföt

ÚTSALA  
**30%**  
AFSLÁTTUR

Margar gerðir.

Fullt verð 140x200 cm  
frá: 6.900 kr.

Frá aðeins **4.893 kr.**

Afgreiðslutími Rvk  
Mánudaga til föstudaga kl. 10-18  
Laugardaga kl. 11-17  
Sunnudaga kl. 13-17 (Smáratorg)

Holtagörðum, Reykjavík  
512 6800  
Smáratorgi, Kópavogi  
512 6800

Dalsbraut 1, Akureyri  
558 1100  
Skeiði 1, Ísafirði  
456 4566

# DORMA

Láttu drauminn ræstast

Verð og vöruupplýsingar í auglýsingunni eru birtar með fyrirvara um prentvillur.

# TÍMAMÓT

## Merkisatburðir

**1762** Katrín mikla tekur við keisaradign í Rússlandi eftir lát eiginmanns síns Péturs 3.

**1840** Hátiðahöld eru í Reykjavík í tilefni krýningar Kristjáns VIII Danakonungs og drottningar hans.

**1863** Fyrsta kirkjan er vígð á Akureyri.

**1867** Grímur Thomsen, skáld og alþingismaður, kaupir Bessastaði, þar var hann fæddur og upp alinn.

**1912** Fyrsti leikurinn á fyrsta Íslandsmóti í knattspyrnu er milli KR og Fram og endar 1-1.

**1914** Fyrri heimsstyrjöldin hefst þegar Frans Ferdinand er myrtur í Sarajevó.

**1941** Hestamenn fjölmenna til Þingvalla sér til skemmtunar.

**1947** Landbúnaðarsýning er haldin í Reykjavík sem yfir 60.000 manns mæta á, eða hátt í helmingur landsmanna.

**1973** Aðalfundur Flugfélags Íslands og Loftleiða samþykkja báðir að félögin skuli sameinuð.

**1952** Fyrsti þáttur **Leiðarljóss** fer í loftið í Bandaríkjunum.

**2006** Sigurbjörg Sandra Pétursdóttir, 12 ára, þjargar ófleygum erni úr Kirkjufellslóni við Grundarfjörð. Hann hafði lent í grút og misst stélfaðrirnar en var fluttur í Húsdýragarðinn í Reykjavík til tímabundinnar dvalar og þar fékk hann nafnið Sigurörn.



Kóngarnir Sveinn Sveinsson, Sólmundur Friðriksson, Kristján Jóhannsson, Elmar Þór Hauksson og Arnór B. Vilbergsson, kantor Keflavíkurkirkju og stjórnanði.

## Kóngar hjóla milli kirkna

Karlvartettinn Kóngar mun hjóla í allar kirkjur Suðurnesja á laugardaginn og hefja upp raust sína. Markmiðið er að safna áheimum í orgelsjóð Keflavíkurkirkju.

Við erum að gera organistanum svolitinn greiða. Hann vantar nýtt orgel, er orðinn þreyttur á að biða eftir fjárveitingu og notar okkur vini sína," segir Kristján Jóhannsson söngvari (ekki samt tenórinn að norðan) um áheitahjólatur karlvartettsins Kónganna milli kirkna á Suðurnesjum á laugardaginn. Glöggmt mér heyrir að Kristján er ekki þar hrifinn af áreynslunni sem túrnun fylgir en finnst organistinn alveg ágætur og málefnið enn betra.

„Organistinn er okkar fimmti meðlimur og undirleikari – en hann er mikill hjólamaður, timir ekki að eiga bíl og á hugmyndina að þessu ævintýri. Við höfum því, í okkar indæla skepnuskap, látið hann um að skipuleggja þetta allt saman.“

Hláturinn kraumar í Kristjáni. Hann tekur þó fram að lagt verði upp í kristilegum anda og öllum sé velkomið að slást í för. „Við erum búinir að neyða

alla nákomna til að vera með okkur og vonandi koma einhverjir af fúsum og frjálsum vilja," tekur hann fram og segir „ábyrga aðila“ hafa farið yfir planið hjá organistanum.

„Við komumst fljótt að því að ef við ætluðum að dobla fólk með okkur yrði að gera ráðstafanir. Einn af kóngunum á gamlan hertrukk og ef einhver vill henda hjólinu sínu upp á hann má það, svo erum við líka með strætó. Þannig getur fólk verið með og hvílt sig á milli. Að sjálfsögðu verða þrjár af kóngunum að hjóla en við hinir, ábyrgu aðilarnir í hópnum, ætlum að keyra vörubílinn og strætóinn. Svo syngjum við alltaf saman. Það er punkturinn.“

Þið tveir þuð þá ekki eins mikið og hinir, bendir blaðamaður á. „Heldur þú að það sé ekki þu að keyra strætó og halda uppi stuði þar með einhverju liði allan daginn? Svo þarf að róta fyrir þetta lið, setja upp nóturnar og svona," segir Kristján og þykist hneykslaður.

En hvað eru kirkjurnar margar og hversu löng er vegalengdin? „Þetta er hellingur af kirkjum og enn fleiri kílómetrar. Við byrjum í Keflavík klukkan níu, þaðan verður haldið í Útskálakirkju í Garði, svo út að Hvalsnesi, þaðan út í Hafnir, úr Höfnum í Grindavík, frá Grindavík í Kálfatjörnum á Vatnsleysuströnd, í Innri-Njarðvíkurkirkju, Ytri-Njarðvíkurkirkju og endað í Keflavík. Alls eru þetta 113 kílómetrar og við reiknum með hálf-tímastoppi á hverjum stað því Kóngarnir syngja alls staðar. Þetta er alveg þokkalega erfið. Þeir hinir fóru í æfingaferð um daginn, ég var svo heppinn að vera á Akureyri þá, og þeir eru enn að tala um hvað hún hafi verið strembin.“

En tilgangur ferðarinnar nú er að safna í orgelsjóðinn og þeir sem vilja styðja kóngareidina geta lagt inn á reikning 0121-15-350005, kt. 680160-5789. Fólk sem sagt heitir á Kóngana – hvort þeir geti hjólað þetta eða ekki – það er sama upphæðin! – [gun@frettabladid.is](mailto:gun@frettabladid.is)

## Furðuverur heilsa upp á börnin

Árlegur barnadagur verður haldinn í Viðey á sunnudaginn frá klukkan 13 til 16. Eins og nafnið bendir til er hann helgaður börnum og fjölskyldum þeirra enda er Viðey með sín fallegu tún og forvitnilegu fjörur kjörinn staður til að njóta ævintýra. Útileikimír verða á sínum stað og fólki er bent á að hafa með sér háfa og fötur fyrir rannsóknarleiðangur í fjöruna.

Sirkus Íslands skemmtir börnunum með kúnstum, furðuverur heilsa upp á krakkana í eyjunni og Húlladúllan kennir þeim listina að hulla. Arnbjörg Kristín jógakennari verður líka á staðnum með fjölskylduþjónu og slökun.

Hægt verður að kaupa grillaðar pylsur við Viðeyjarstofu allan daginn og ókeypis ís verður í boði á meðan birgðir endast. Einnig geta krakkar spreytt sig á því að poppa yfir opnum eldi.



Viðey er notalegur staður til að njóta útivistar og leikja.

Ferjurnar fara frá Skarfabakka yfir sundið samkvæmt áætlun, eða eftir þörfum. Oft myndast langar bíðraðir í ferjuna og því er nauðsynlegt að mæta

tímanlega til að ná fyrsta atriði dagsins. Hægt er að kaupa miða í ferjuna daginn áður í miðasölu Eldingar á Skarfabakka í Sundahöfn. – [gun](#)



Ástkær móðir okkar, tengdamóðir, amma og langamma,

**Júliana Hinriksdóttir**

Rauðumýri 3, Akureyri,

lést á heimili dóttur sinnar miðvikudaginn 14. júní. Útför hennar fer fram frá Akureyrarkirkju miðvikudaginn 12. júlí kl. 13.30.

**Sigurður Hinrik Hjörleifsson**  
**Elísabet Hjörleifsdóttir**

**Sjófn Ragnarsdóttir**  
**Guðmundur Heiðar**  
**Frimannsson**

**Hjörleifur Árnason**  
**Kristján Sigurðsson**

**Þórhalla Sigurðardóttir**  
**Sandra Dögg Pálsdóttir**

**Lárus Arnór Guðmundsson**  
**Jóhann Guðmundsson**

**Þóra Sif Ólafsdóttir**  
**Ástriður Halldórsdóttir**

**Valgerður Guðmundsdóttir**  
**og langömmubörn.**

**Karl Reynisson**



Ástkær sonur minn, faðir, bróðir og afi,

**Finnþogi Steinar**  
**Sigurgeirsson**

Loftskýtamaður,  
Írabakka 32, Reykjavík,

lést á líknardeild Landspítalans 25. júní. Útför hans fer fram í Laugarneskirkju fimmtudaginn 6. júlí klukkan 13.00. Blóm og kransar afþakkaðir en þeim sem vildu minnst hans er bent á Krabbameinsfélagið.

**Hulda Bertel Magnúsdóttir**  
**Sigurgeir Steinar Finnbogason**  
**Ingólfur Snævar Finnbogason**  
**Ymir Örn Finnbogason**  
**Orri Freyr Finnbogason**  
**Magnús Lindal Sigurgeirsson**  
**og barnabörn.**

Tilkynningar um merkisatburði, stórafmæli og útfarir má senda á netfangið [timamot@365.is](mailto:timamot@365.is).

Auglýsingar á að senda á [auglysingar@frettabladid.is](mailto:auglysingar@frettabladid.is) eða hringja í síma 512 5000.

# nettó



# Sumarleikur

## ÞÚ GÆTIR UNNIÐ

Nike æfingadress og hlaupadress

Nike skó

Apple watch

Snapchat gleraugu frá Macland

30.000 kr. inneign í Nettó

Kauptu 4x Kristal, merktu kvittunina með nafni og símanúmeri og settu hana í þáttökuboxið.

Dregið verður í leiknum í lok júlí.



[www.netto.is](http://www.netto.is)

Tilboðin gilda meðan birgðir endast • Birt með fyrirvara um prentvillur og myndavíxl • Vöruúrval getur verið breytilegt milli verslana.  
Búðakór • Grandi • Mjódd • Salavegur • Hafnarfjörður • Hrísalundur • Glerártorg • Húsavík • Höfn • Iðavellir • Grindavík • Krossmói • Borgarnes • Ísafjörður • Egilsstaðir • Selfoss

# VEÐUR, MYNDASÖGUR & ÞRAUTIR

## Fimmtudagur

Hæg suðvestlæg eða breytileg átt í dag og á föstudag. Skýjað með köflum og stöku skúrir, einkum vestan til á landinu. Hiti 8 til 18 stig að deginum, hlýjast í innsveitum norðaustanlands.

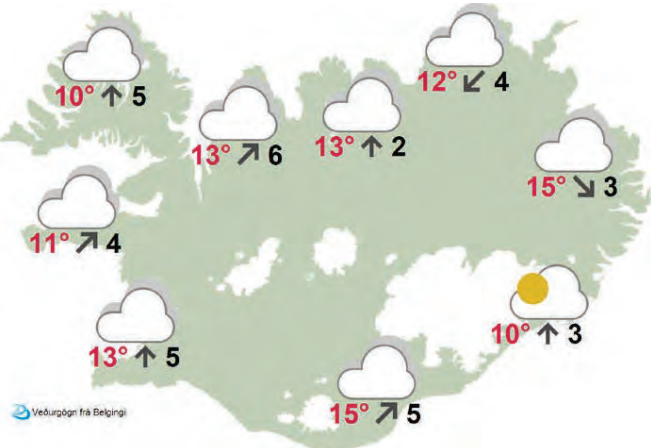

## Föstudagur

<b>Reykjavík</b> 10° ↑ 8	<b>Ísafjörður</b> 9° ↑ 7	<b>Akureyri</b> 13° ↑ 6
<b>Egilsstaðir</b> 14° ↙ 3	<b>Kirkjubæjarkl.</b> 12° ↗ 4	<b>Hveravellir</b> 7° ↑ 10

## Laugardagur

<b>Reykjavík</b> 11° ↑ 4	<b>Ísafjörður</b> 8° ← 3	<b>Akureyri</b> 11° ↓ 3
<b>Egilsstaðir</b> 12° ↙ 4	<b>Kirkjubæjarkl.</b> 12° → 2	<b>Hveravellir</b> 9° → 1

### LÉTT

	3		4	7		1	
9		5	1	2		6	7
		7		5		2	
2	8			4	1	7	3
3		9					5
	1				9	8	
4			3	8			
	9		7				
	8	1		2			

### MIDLUNGS

	9		1			2	
4		6	8				9
	3	7				6	
		8			1	6	
3		9		4		7	
7	2			6			5
	8				2		4
9	7	4			8		
					9	3	

### PUNG

		1				6	
	4				9	5	1
8				4		7	9
	5		3				
			8		2		
					6	1	
	6			2		3	5
							7
3	9						8

### Krossgáta

- LÁRÉTT**
- fjármunir
  - drykkur
  - mánuður
  - fæðu
  - skóli
  - kambur
  - samband
  - svell
  - fiskur
  - gestrisni
  - þessi
  - flatormur
- LÓDRÉTT**
- bumba
  - hljóm
  - alls
  - sigtí
  - verkfæri
  - viður
  - flik
  - gón
  - vætla
  - tveir eins

1		2	3	4	5
6	7		8		
9			10		11
12			13		
	14				15
16			17		
18		19		20	
21					

## Skák Gunnar Björnsson

Vaisser átti leik gegn Mephisto árið 1994.

### Hvítur á leik

1. Rxh7! Kxh7 2. Dh4+ Kg8  
3. Bh6! Bg4 4. Bg7 Bh5 5. Dg5  
Rg4 6. h3 Rxf6 7. Hxf6! Kxg7 8.  
Hxg6+ 1-0. Jóhann Hjartarson og Guðmundur Kjartansson höfðu fullt hús eftir þrjár umferð á Norðurlandamótinu í skák. Þeir mættust í fjórðu umferð í gær.

www.skak.is: Ofurmót í Belgíu.



1	5	6	8	2	7	9	4	3
3	2	9	4	6	1	5	7	8
7	8	4	5	9	3	6	1	2
9	7	5	1	3	8	4	2	6
2	4	1	9	5	6	3	8	7
6	3	8	7	4	2	1	5	9
4	9	2	3	8	5	7	6	1
5	6	7	2	1	9	8	3	4
8	1	3	6	7	4	2	9	5

Þrautin felst í því að fylla út í reitina þannig að í hverjum 3x3 reit birtist tölurnar 1-9. Í hverri níu reita línu, bæði lárétt og lóðrétt, birtast einnig tölurnar 1-9 og aldrei má tvítaka neina tölu í röðinni. Lausnin verður birt í næsta tölublaði Fréttablaðsins.

## Pondus

## Gelgjan

## Barnalán

# ALLT FYRIR HEIMILIÐ

Síðumúla 30 - Reykjavík  
Hofsbot 4 - Akureyri

**Vogue**  
FYRIR HEIMILIÐ

Ábendingahnappinn má finna á [www.barnaheill.is](http://www.barnaheill.is)

TILKYNNNA ÖVIÐEIGANDI EÐA ÓLÖGLEGHT EFNÍ Á NETINU



# ÚTSALA

# 30-70%

AFSLÁTTUR AF ALLSKONAR VÖRUM

**ÚTILÍF**

síðan 1974

KRINGLUNNI

SMÁRALIND

utilif.is



Rosanne Philippens og István Várdai. FRÉTTABLAÐIÐ/ANDRI MARINÓ

## Langar raðir flytjenda og tónleikagesta

### TÓNLIST

#### Kammertónleikar



**Verk eftir:** Brahms, Kodaly, Bartók, Halvorsen, Cage og fleiri. Flytjendur voru allir þátttakendur á Reykjavík Midsummer Music.

**Eldborg í Hörpu** sunnudaginn 25. júní

Á lokatónleikum Reykjavík Midsummer Music var eins konar óvissudagskrá, því hún var ekki prentuð. Maður vissi ekki fyrirfram hvað átti að leika, sem var spennandi.

Gaman var að fólki skyldi komið á óvart, verri var óvissan í miðasölu á undan. Allmargir gestir, e.t.v. flestir, voru með hátíðarpassa sem gildi á alla tónleika hátíðarinnar. Tónleikarnir nú voru haldnir í Eldborg, þar sem eru númeruð sæti, en ekki í Norðurljósum eins og hinir viðburðir hátíðarinnar í Hörpu. Þegar fólk ætlaði inn í salinn var þeim sagt að fara niður í miðasölu til að velja sér sæti. Þar myndaðist löng og mikil röð, því aðeins einn var að afgreiða. Er tónleikarnir voru alveg að fara að hefjast, og röðin enn hin lengsta, var gestum hins vegar tilkynnt að þeir ættu að flýta sér upp í sal og mættu velja sér sæti í tilteknum röðum. Þetta skapaði merkjanlegan pírting meðal fólks að vera þannig sent fram og til baka að ástæðulausu.

Eftir þessa byrjunaröðugleika hófust tónleikarnir. Dagskráin var bland í poka og var í fjórlegri kantinum. Þar kenndi margra grasa. Atriðin voru flest stutt og óþarfi að telja þau öll upp. Það fyrsta var Passakalian eftir Halvorsen sem þau

Rosanne Philippens fiðuleikari og István Várdai sellóleikari léku af eftirminnilegum glæsibrag. Síðan tók við runa af verkum sem voru flutt af tveimur eða fleiri hljóðfæraleikurum, og smám saman komu fram allir flytjendur hátíðarinnar.

Víkingur Heiðar Ólafsson kynnti dagskrána. Hann sagði í leiðinni frá hljóðfærunum sem var leikið á, og ekki var laust við að það færi um mann að heyra hversu verðmæt þau voru. Þarna var t.d. sellóið sem einn frægasti sellisti 20. aldarinnar, Jaqueline du Pré, lék á, en hún lést langt fyrir aldur fram. Enn merki- legri var fiðlan sem enginn annar en Napoleon Bonaparté átti, en það var Sayaka Shoji sem spilaði á hana.

Andrúmsloftið var létt á tónleikunum. Víkingur var hinn skemmtilegasti sem kynntir og mörg atriðin voru frábær. Fyrsti kafinn í g-moll píanókvartettinum eftir Brahms var sérlega vel fluttur, sama má segja um rúmenska dansa eftir Bartók, vals eftir Cage, sönglag eftir Fauré í sellóútsöfningu og spuna.

Opening eftir Philip Glass sem Víkingur lék ásamt Strokkvartettinum Sigga var hrifandi fagurt, og þeim mun aðáunarverðara sem strokkvartettinn var nýbúinn að flytja kvartett eftir Morton Feldman í Mengi fyrr um daginn. Hann tók rúma fimm klukkutíma! Tónleikarnir nú voru líka heldur langir, þrjú tímar er ansi riflegt, verður að segjast. Að öðru leyti var þetta notaleg stund og fluttur endir á metnaðarfullri hátíð. **Jónas Sen**

**NIDURSTADA:** Lokatónleikar Reykjavík Midsummer Music voru liflegir og áhryrlegir.



„Maður hefur á tilfinningunni að eitthvað sé nýbúið að gerast,“ segir Davíð Örn í Hverfisgalleríi. FRÉTTABLAÐIÐ/ERNIR

## Á abstraktlínu en þó með tengingar við raunheima

**Davíð Örn Halldórsson myndlistarmaður er með sýningu í Hverfisgalleríi sem nefnist River únd bátur. Titlar verkanna gera ýmist að hjálpa fólki að ráða í verkin eða villa um fyrir því.**

Gunnþóra Gunnarsdóttir  
gun@frettabladid.is



Litrík verk mæta augum í Hverfisgalleríi við Hverfisgötu í Reykjavík. Sum þeirra eru máluð á gamla nytjahluti og teygja sig jafnvel út á veggina. Sýningin ber titilinn River únd bátur og Davíð segir hana fjalla um forgengileika listamannsins. Kveðst þó ekki vera að segja sögur, ekki í þetta skiptið. „En maður fær á tilfinninguna að eitthvað sé nýbúið að gerast eða eitthvað sé að fara að gerast,“ segir hann og bætir við til skýringar: „Málverkin mín eru þannig að þau eru á einhverri línu sem er abstrakt en þó með tengingar við raunheima, samt eru engar figúrir, engar persónur, heldur táknmyndir sem koma fram, kannski blóm? – hvað sem er.“

Davíð Örn segir titla verkanna annaðhvort hjálpa fólki að ráða í þau eða villa algerlega fyrir. „Það eru bara mínir eigin privat brandarar sem hjálpa mér að muna hvaða málverk er um að ræða. Engar algerlega heilagar reglur.“

Hann notar húsöggn og hurðir og hvað sem er til að mála á. Fer hann kannski í hús og malar á gamlar hurðir fyrir fólk? „Ha, ha, nei, en ég hef málað eitt borðstofuborð fyrir vinafólk mitt. Ég er með opna vinnustofu, ef fólk er að henda einhverju sem ég gæti nýtt mér. Á þessari sýningu eru nokkrar myndir málaðar á skáphurðir úr sömu innréttingunni. Svo eru hér tvær



Skrifborð nefnist þetta verk sem er 71x100 cm.

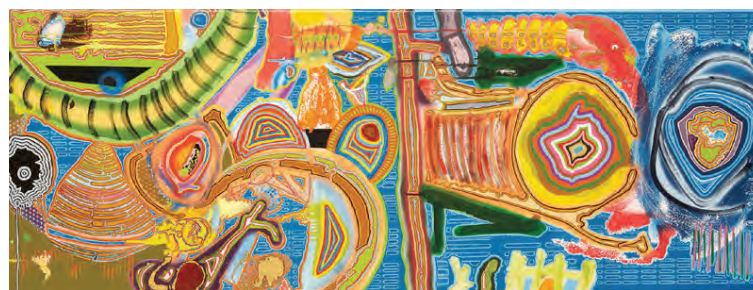

Brúðarbillinn – brúðubillinn 43x152 cm.

borðplötur, önnur úr leikskóla og hin grunnskóla,“ bendir hann á og hefur augljóslega leyft gömlum tölustöfum að halda sér á annarri plötunni. Er alltaf gaman hjá honum í vinnunni? „Já, já. Núna er ég samt kominn í frí. Málið er að ég er búinn

að vanrækja tíu mánaða son minn og heimili síðustu vikur og er að reyna að bæta það upp nú þegar ég er búinn að ýta sýningunni úr vör. Síðar stilli ég upp nýrri vinnustofu og byrja að mála fyrir næstu sýningu. Það kemur að því.“

# Jarðarber

250 GR ASKJA

**199 KR**  
ASKJAN

ÁÐUR: 398 KR/ASKJAN

**-50%**



nettó

# ÞÍN ÚTIVIST ÞÍN ÁNÆGJA

Vandaður útivistarfatnaður  
á frábæru verði



BJARKE/BIRGIT | Dúnúlpá með hettu kr. 14.990



BJARKE/BIRGIT | Dúnúlpá kr. 12.990



BJARKE/BIRGIT | Dúnvesti kr. 9.990



NOAH/NAOMI | 3ja laga jakki kr. 19.990



NOAH/NAOMI  
3ja laga buxur  
kr. 14.990

Netverslun [www.icewear.is](http://www.icewear.is)  
frí heimsending um allt land



# Skemmtilegur ferðafélagi

**BÆKUR**

**Flökkusögur**

★★★★★

Nokkur undarlegustu augnablikin á ferðum mínum á framandi slóðum og önnur þau pinlegustu

**Sigmundur Ernir Rúnarsson**

Útgefandi: Veröld

Prentun: Nørhaven, Danmörku

Síðufjöldi: 128

Kápuhönnun: Jón Ásgeir

Ferðasögur eru sérstakt og bráðskemmtilegt bókmenntaform. Þær gefa lesendum sínum tækifæri til þess að ferðast um framandi heima og kynna mannslífi og menningu merkra þjóða. Flökkusögur Sigmundar Ernir Rúnarssonar eru vissulega slíkar

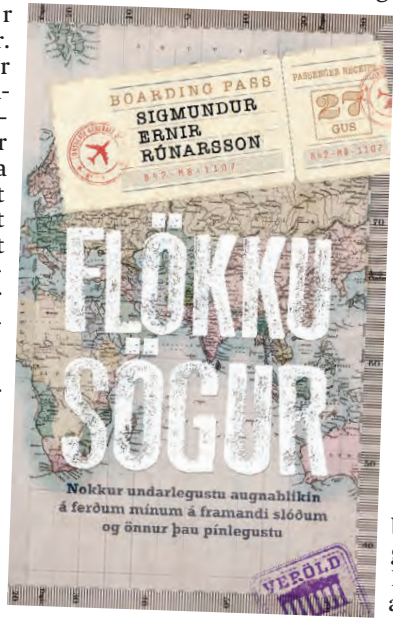

sögur en þær eru líka órsögur. Stuttar, einfaldar mann- eða kyrralífsmýndir, jafnvel hugleiðingar um fjarlæga stund og stað, allt í senn fróðlegt og skemmtilegt aflestrar. Titillinn Flökkusögur vísar aukinheldur ekki aðeins til þess að hér eru á ferðinni sögur af ferðalögum höfundar, heldur einnig þeirri merkingu að sögur eiga það til að leggjast í flakk og vaxa þá og dafna eftir því hver segir frá eða eins og Sigmundur segir frá í sögunni Sagnafólkið í Suðurey.

„Eitthvað mun hér vera ofsagt, en það breytir auðvitað ekki því að sannleikurinn má aldrei eyðileggja góða sögu.“ (Bl. 79)

Flökkusögurnar hans Sigmundar Ernir eru líka margar hverjar bráðskemmtilegar. Uppfullar af framandi mannslífi og furðulegum uppkomum. Þannig að það getur vel verið skemmtilegt að ferðast með Sigmundi Erni um framandi og furðulegar slóðir. Allt frá Úlan Bator í austri, til Ameríku í vestri og um sjálfa Afríku í suðri með öllum sínum andstæðum og brennandi sólarhita. Hvað skemmtilegast er að lesa sögur þar sem höfundur dregur upp mynd af sér sem lítt sigldu ungmenni og sveitadrengr

norðan úr landi af þeim sökum að það er alltaf betra takist sögumanni að vera sjálfur aðhlátusefni fremur en samferðafólk hans.

Sterkustu sögurnar eru hins vegar í raun engar skemmtisögur heldur frásögn af einlægum upplifunum og hugrenningum höfundar á stund og stað. Þar ber sagan Ævi-dagar Adolfs litla, líkast til höfuð og herðar yfir aðrar ágætar, ekki síst sökum þess að þar nýtur ljóðskáldið í Sigmundi Erni sín vel og sú mannlega hluttekning sem þurrkar út landamæri í rúmi og tíma. Þetta er ágætis staðfesting á því að skáld sem bregða á stundum undir sig betri fætinum og taka til við prósa-skrif eiga að láta það eftir sér að láta ljóðið lifa í textanum. Ekki hika við að bregða upp myndum, kjarna tilfinningar í orð og skilja lesendum líka á stundum eftir í lausu lofti.

Vandinn við Flökkusögur Sigmundar Ernir er að þær eru helst til misjafnar að gæðum. Þær eru bestar, eins og áður sagði, þegar hann leyfir ljóðskáldinu og samliðan þess að ráða för en langtum síðri þegar það er eins og fréttamaðurinn taki yfir í sögum á borð við Lífins galna staðreynd. Þegar komið er að slíkri sögu þá furðar maður sig frá eða eins og Sigmundur segir frá í sögunni Sagnafólkið í Suðurey. „Eitthvað mun hér vera ofsagt, en það breytir auðvitað ekki því að sannleikurinn má aldrei eyðileggja góða sögu.“ (Bl. 79)

Flökkusögurnar hans Sigmundar Ernir eru líka margar hverjar bráðskemmtilegar. Uppfullar af framandi mannslífi og furðulegum uppkomum. Þannig að það getur vel verið skemmtilegt að ferðast með Sigmundi Erni um framandi og furðulegar slóðir. Allt frá Úlan Bator í austri, til Ameríku í vestri og um sjálfa Afríku í suðri með öllum sínum andstæðum og brennandi sólarhita. Hvað skemmtilegast er að lesa sögur þar sem höfundur dregur upp mynd af sér sem lítt sigldu ungmenni og sveitadrengr

**NIÐURSTADA:** Margar áhuga-verðar og skemmtilegar sögur en aðrar síðri en heildin þó tilvalinn ferðafélagi í sumar.



Gro Bjørnes söngkona og Andreas Dreier bassaleikari sem leiðir sveitina sem spilar á Jómfrúnni á laugardaginn.

# Látum aldrei spunann af hendi

Andrés Þór Gunnlaugsson ætlar að djassa til heiðurs Monicu Zetterlund á Jómfrúnni á laugardaginn ásamt gömlum norskum skólabróður og fleiri aðdáendum sænsku söngstjörunnar.

Magnús Guðmundsson  
Guðmundsson  
magnus@frettabladid.is



Sumartónleikar Jómfrúarinnar við Lækjargötu njóta alltaf mikilla vinsælda enda nánast óbríðdult að þar ríki létt og skemmtileg stemning. Ef vel viðrar er það dálítið eins og að bregða sér til Kaupmannahafnar eitt síðdegi að næla sér í sæti í bakgarðinum á Jómfrúnni og láta djassinn flæða yfir sig. Næsta laugardag mun einmitt ákaflega skandinaviskur andi svifa yfir vötnum en þá mætir norski bassaleikarinn Andreas Dreier með sveit sína en hana skipa á Íslandi auk hans þau Gro Bjørnes söngkona, Sigurður Flosason saxófonleikari, Einar Scheving trommuleikari og Andrés Þór Gunnlaugsson gítarleikari.

Tengsl Andreasar Dreier við Ísland liggja einmitt í gegnum Andrés Þór gítarleikara en hann segir að leiðir þeirra félaga hafi einmitt fyrst legið saman þegar þeir voru báðir við nám í Hollandi. „Við náðum strax vel saman þarna í Hollandi og ég spilaði inn á fyrstu plötuna hans með honum og svo setti ég saman norrænan kvartett sem hann spilaði í. Við spiluum hér á Jazzhátíð, í Noregi og víðar. Andreas gerði svo plötu á síðasta ári til heiðurs sænsku söngkonunni Monicu Zetterlund og ég spilaði einnig inn á þá plötu. Þetta er tónlistin sem við erum að fara að flytja í garðinum á Jómfrúnni á laugardaginn þannig að það verður virkilega skandinavísk stemning.“

Andrés Þór segir að verkefnavalið ráðist þó fyrst og fremst af miklum áhuga Andreasar á tónlist Monicu Zetterlund. „Hann og Gro Bjørnes söngkonu langaði til þess að gera þessa plötu til þess að hylla tónlist Zetterlund sem er vissulega stórt



Andrés Þór, Gro Bjørnes og Andreas Dreier eftir tónleika fyrir skömmu.

**AD MIKLU LEYTI SÆKJUM VIÐ Í EINHVERJAR ÚTSETNINGAR OG NÁLGANIR Á LÖGIN FRÁ HENNI EN SVO ER LÍKA EITTHVAÐ SEM KEMUR MEÐ EINHVERJU FRUMKVÆÐI FRÁ OKKUR SPILURUNUM.**

íkon í heimi djassins.“ En eru þetta þá svona hefðbundnir tribute tónleikar eða er lagt út frá hennar tónlist? „Þetta er svona hvort tveggja. Að miklu leyti sækjum við í einhverjar útsetningar og nálganir á lögin frá henni en svo er líka eitthvað sem kemur með einhverju frumkvæði frá okkur spilurum og eins frá Andrea og Gro svona í þeirra nálgun. Samsetningin á bandinu er líka þannig að þetta er svona bæði og eins og þar stendur. Þessi spuna-útgangspunktur er alltaf nálægur og mikið atriði í þessari tónlist og það er eitthvað sem við látum ekki af hendi.“

Andrés Þór segir að það sé alltaf

eitthvað um það að íslenskir djass-tónlistarmenn séu að spila á Norðurlöndunum og að sjálfur hafi hann helst spilað í Noregi af og til. „Þetta nýst nú helst um tengingar og samstarfsmenn.“ En er þetta frábrugðið því að spila hérna heima? „Það er þá helst bara að senurnar eru stærri og svo er fjölbreytnin meiri en það er ekkert stórkostlega meira. Helst að það sé meira af góðum djassklúbbum og aðgengið að tónlistinni því gott.“ Andrés Þór var staddur á Spáni þegar náðist í hann en hann segir þó léttur að það þurfi þó enginn að hafa áhyggjur af því að ekki gefist tími til æfinga. „Ég kann þetta. Er reyndar að koma á föstudaginn og við æfum á föstudagskvöld og laugardagsmorgun, auk þess að hafa spilað þetta oft saman áður og undirbúningurinn hefur verið heimikill. Þannig að við verðum alveg klár í slaginn þegar þar að kemur.“ Tónleikarnir fara fram á Jómfrúartorginu. Þeir hefjast kl. 15 og standa til kl. 17. Aðgangur er ókeypis.

**FERÐUMST OG FRÆÐUMST**

FERDAHANDBÓK ÍSLENDINGA Í MEIRA EN 40 ÁRI

**VEGA HANDBÓKIN**  
BÓK OG APP

ÍTARLEGR HÁLENDISKAFLI

- Vegakort
- Þéttbýliskort
- Ítarlegur hálandiskaflur
- 24 síðna kortabók
- Vegahandbókar App
- Þjóðsögur
- Heitar laugar o.fl. o.fl.

FULLT VERÐ 5.490 KR  
1.500 kr. afsláttur ef þú kemur með gömlu bókina

Einungis hægt að skipta í bókabúðum (ekki á bensinstöðvum)

Stöðug uppfærsla í meira en 40 ár

Farið með svarið í ferðalaginu  
Vegahandbókin • Sundaborg 9 • Sími 562 2600



# Algjör draumur!

Svefnherbergisdeildin er opin á ný eftir endurbætur og hún hefur aldrei verið glæsilegri. Komdu og skoðaðu allt úrvalið eða kynntu þér það í nýja rafræna svefnherbergisbæklingnum okkar á [www.IKEA.is](http://www.IKEA.is)



## 49.950,-

**NORDLI rúm m/skúffum**  
B160×L202cm  
Dýna og rúmföt seld sér



Verslun opin **11-21** alla daga - Veitingastaður opinn 9:30-20:30 - [www.IKEA.is](http://www.IKEA.is)





Julian Dennison fór á kostum í Hunt for the Wilderpeople.

## Óvænt stjarna bætist við Deadpool 2 leikarahópinn

Undirbúningstökur á kvikmyndinni Deadpool 2 eru hafnar. Ryan Reynolds hefur sprellað mikið á setti eins og má sjá á Twitter-síðu leikarans, en þar hefur hann deilt slatta af myndum af setti.

Ekki er komið alveg á hreint hverjir munu leika í myndinni með Ryan Reynolds – þó er vitað að Josh Brolin muni fara með hlutverk Cables og vakti athygli fyrir að hafa massað sig upp fyrir hlutverkið og Zazie Beetz úr Atlanta verður í hlutverki Dominos.

Hins vegar má kalla það nokkuð óvænt að Julian Dennison er mættur í hópinn samkvæmt Instagramsíðu leikarans þangað sem hann smelli mynd af sér sitjandi á baki Ryans Reynolds í einhverju sturluðu flippi.

Þeir sem kannast ekki við Julian Dennison hafa greinilega ekki séð kvikmyndina Hunt for the Wilderpeople þar sem þessi kornungi leikari fór gjörsamlega á kostum. Þar lék hann á móti Sam Neill í mjög sérstakri „buddy comedy“ þar sem Julian Dennison er sérstaklega myndinn.

Hann ætti því að falla eins og flis við rass inn í allt grínið sem ein-kennir Deadpool karakterinn en fyrri myndin þótti ákaflega myndin. Það verður spennandi að sjá hvort að framhaldið verði jafn gott. - sph



Baby Driver fær toppeinkunn.

# Massakeyrsla, mjúkur töffari og trufluð tónlist

**Baby Driver**  
★★★★★

**Leikstjóri:** Edgar Wright  
**Framleiðendur:** Tim Bevan, Eric Fellner, Nira Park  
**Handrit:** Edgar Wright  
**Kvikmyndataka:** Bill Pope  
**Aðalhlutverk:** Ansel Elgort, Lily James, Kevin Spacey

Ungur og eldklár flóttabilstjóri sem kallar sig Baby er í skuld við glæpamanninn Doc og dreymir um líf þar sem hann er laus við skyldur sínar. Það sem gerir Baby sérstaklega magnaðan undir stýri er hvernig hann leikur bókstaflega eftir eyranu. Hann skipuleggur líf sitt og akstursleiðir eftir tónlistinni sem hann hlustar á.

Baby lenti í bílslysi í æsku sem olli sífelldu suði í eyrum hans og notar hann músík allar stundir til þess að drekkja suðinu. Þegar fer aðeins að birta til í lífinu myndar hann nán tengsl við huggulegu þjónustustúlku, Deboru. Að losna úr krimmaheiminum er hins vegar, eðlilega, hægara sagt en gert.

Fagmaðurinn Edgar Wright, sem er þekktastur fyrir Cornetto-þríleikinn svokallaða, vinnur úr kunnuglegri uppskrift en af miklum stæl. Hér er hugað að púlsinum og sálinni á sama tíma í léttum og spennandi glæpatrylli. Það sem límir allt saman er hnyttið handrit, rokkandi orka, meiriháttar tónlistarnotkun, flottir leikarar og brakandi fersk stemning alla leið.

Það eitt hvernig leikstjórinn

vefur saman flóttasenu, adrenalín og músík setur myndina í eins konar sérflokk sem frumlegan, naglharðan en blíðan „eltínga(söng)leik“ og heldur dampi allan tímann. Samsetningin og sér í lagi klippingin er helber snilld, en þetta myndi virka ef Ansel Elgort brilleraði ekki í aðalhlutverkinu. Án vandræða tekst honum að gera hinn fámála Baby að þeim mjúka töffara sem hann á að vera. Hann er viðkunnlegur, berskjaldaður en í senn klár, sjarmerandi og svo gott sem óstöðvandi með heyrnar-tólin á.

Baby notar tónlist sem ákveðna flóttaleið, í andlegri og bókstaflegri merkingu. Út söguna fylgjumst við með drengnum neyðast til þess að taka fullorðinslegar ákvarðanir þegar haldið er aftur af honum, á meðan hann þráir fátt heitara en að láta sig hverfa með Deboru. Óútreiknanlegu samstarfsfélagarnir þrengja að tilveru drengsins og reynir á hversu fljótur hann er að hugsa.

Með hlutverk Deboru fer Lily James og hún fer létt með að bræða áhorfandann með útgeislun sinni og heillandi karakter. Ef það þarf að setja út á eitthvað þá mættu alveg vera fleiri senur með henni.

En þau Elgort smella engu að síður nógu krúttlega saman til að áhorfandinn haldi upp á þau. Reynndar hefur hver og einn einasti leikari í myndinni einhverju bita-stæðu að bæta við heildina.

Persónurnar eru margar klisju-kennar erkitýpur en alls engar pappafígúrir. Og það sakar ekki að það sést að flestir eru að njóta sín í botn. Enginn virðist þó skemma sér betur en Kevin Spacey, þó Jamie Foxx, Eiza González og Jon Hamm séu líka í dúndurgóðum filing.

Leikstjórinn setur brandara ekki eins mikið í forgrunninn hér og í fyrri myndum, en heildarferill hans sýnir þó fram á að hann hefur mætt á afbrigðis tók á því að setja þroskasögur (sem í flestum tilfellum fela ástar-sögu í sér) í poppaðan búning. Baby Driver er þar engin undantekning.

Fyrir utan byrjendaverk sitt hefur Wright aldrei gert slaka kvikmynd og með aldrinum hefur hann sýnt fram á vaxandi hæfileika í fjölbreyttum hasar, oftast en ekki af gamla skólanum. Wright og hans teymi útfærir hér glæsilega eltingarleiki og sækir í takta frá myndum eins og The Driver, The French Connection og meira að segja The Blues Brothers á einhvern máta. Leikstjórinn leikur sér auðvitað helling að hraða og byssuhvællum en gælir líka við afleiðingarnar sem fylgja lífsstílnum sem er svo oft sýndur í rómantísku ljósi í bíó-myndum.

Baby Driver ristir kannski ekki djúpt en það er með ólíkindum hvernig stílbrögð og frásögn Wrights pakka miklum upplýsingum í myndmálið. Það fer enginn rammi til spillis á hnitmiðudum, snyrtilegum sýningartíma. Þetta er mynd sem kallar eftir fleiru en einu glápi. Heildin er ekki laus við smágalla en hina flippuðu þeysireið hennar er bara of erfitt að standast.

**Tómas Valgeirsson**

**NIDURSTADA:** Stíllík úr-vinnsla, rjúkandi orka, flottir leikarar og æðisleg stemning. Erfitt verður að finna ferskari mynd í sumar.



Ansel Elgort stendur sig vel í hlutverki sínu sem Baby. NORDIC- PHOTOS/AFP

SUMARLEIÐIN

11 GB

FYRIR AÐEINS

2.590 KR.

Á mánuði

SKRÁÐU ÞIG  
Á 365.IS

365

**Barnaheill**  
Save the Children á Íslandi

Vissir þú að...

þú ert eiga renni á aðstoð og hjálpi af þessum koma í of ebbi



SENDUM FRÍTT  
ÚR VEFVERSLUN

ÚTSALA  
ALLT AÐ  
60%  
AFSLÁTTUR



ÚTSALAN HEFST Í DAG



NÝ VERSLUN Á SMÁRATORGI

*Lin*  
DESIGN

SMÁRATORGI | GLERÁRTORGI | KRINGLAN | LINDESIGN.IS

**LAUGARÁS BÍÓ** **5%** **mid.is**

**BABY DRIVER** SÝND KL. 5.30, 8, 10.25

**THE MUMMY** SÝND KL. 8, 10.20

**ÉG MAN ÞIG** SÝND KL. 8, 10.20

**STÚBUR SPURR** SÝND KL. 5.30

**Heiða** SÝND KL. 5.30

**SAMBÍÓIN SAMbio.is**

Frá leikstjóranum Michael Bay

**THE HOUSE** Frábær gamanmynd frá þeim sömu og færðu okkur Bad Neighbours myndirnar

**TRANSFORMERS THE LAST KNIGHT** Mark Wahlberg Anthony Hopkins Barráttu tveggja heima – Aðeins annar lífir

**BÍLAR 3** Sýnd með íslensku og ensku tali

**WONDER WOMAN** 92%

**BAYWATCH**

ALFABAKKA	EGILSHÖLL	KRINGLUNNI	NÚMÉRUB SÆTI
THE HOUSE kl. 6-8-10:20-11	THE HOUSE kl. 5:50-8-10:10	THE HOUSE kl. 8-10-11	
TRANSFORMERS 2D kl. 6-9-10	TRANSFORMERS 2D kl. 5-7:40-10:40	TRANSFORMERS 3D kl. 5-8	
TRANSFORMERS 2D VIP kl. 8-11	BÍLAR 3 ÍSL TAL 2D kl. 5:20	BÍLAR 3 ÍSL TAL 2D kl. 5:40	
BÍLAR 3 ÍSL TAL 2D kl. 3:20-3:40-5:40	WONDER WOMAN 2D kl. 5-7:50-10:40	WONDER WOMAN 2D kl. 10:10	
BÍLAR 3 ÍSL TAL 3D kl. 3:40	BAYWATCH kl. 10:30	PIRATES 2D kl. 4:50-7:30	
CARS 3 ENSKT TAL 2D kl. 8	PIRATES 2D kl. 7:50		
WONDER WOMAN 2D kl. 5-8			
BAYWATCH kl. 3-5:30-8	<b>AKUREYRI</b>	<b>KEFLAVÍK</b>	
SPARK ÍSL TAL kl. 3	THE HOUSE kl. 8-11	THE HOUSE kl. 8:20-10:30	
GUARDIANS OF THE GALAXY 2D kl. 10:30	TRANSFORMERS 3D kl. 5-8	TRANSFORMERS 3D kl. 7:30	
	BÍLAR 3 ÍSL TAL 2D kl. 5:40	BÍLAR 3 ÍSL TAL 2D kl. 6	
	PIRATES 2D kl. 10	WONDER WOMAN 2D kl. 10:30	

# Hvað? Hvenær? Hvar? Fimmtudagur

29. JÚNÍ 2017

## Tónlist

**Hvað?** Anna Mjöll & Svanhildur - sumartónleikar!  
**Hvenær?** 22.00  
**Hvar?** Kaffi Rauðka, Siglufirði  
 Efnisskráin er fjölbreytt en Anna Mjöll mun m.a. flytja sigild lög sem þekkt eru í flutningi Ellu Fitzgerald, Astrud Gilberto, Söruh Vaughan, Billie Holiday, Marilyn Monroe og fleiri slíkra. Sérstakur gestur tónleikanna verður hin eina, sanna Svanhildur Jakobsdóttir, söngkona og vinningshafi tónlistarverðlauna Samtóns 2016 fyrir framúrskarandi dagskrárgerð, frábæran flutning og ómetanlegan stuðning og starf í þágu íslenskrar

tónlistar. Hún mun rifja upp nokkra af sínum helstu smellum frá fyrri árum, eins og Segð'ekki nei og Þú ert minn súkkulaði, auk fleiri laga.

**Hvað?** An & Sveimur á sumartónleikum Straums og Bíós Paradís  
**Hvenær?** 22.00  
**Hvar?** Bíó Paradís, Hverfisgötu Raftónlistarmennirnir An og Sveimur koma fram á öðrum Sumartónleikum Straums og Bíós Paradís. Tónleikarnir fara fram í anddyri bíósins og það er ókeypis inn auk þess sem það er tilboð á bjór á barnum.

**Hvað?** Íslenskar söngperlur í áranna rás  
**Hvenær?** 20.00  
**Hvar?** Hof, Akureyri  
 Á dagskrá hjá þeim Þórhildi Örvarsdóttur söngkonu og Helgu Kvam pianóleikara eru íslenskar söngperlur. Lög eftir Sigvalda Kaldalóns, Pál Ísólfsson, Sigfús Halldórsson, Eyþór Stefánsson, Árna Thorsteinsson, Jóhann Helgason, Gunnar Þórðarson, Valgeir Guðjónsson og fleiri. Þórhildur og Helga hafa starfað saman í nokkur ár og eru báðar í kvennahljómsevitinni Norðlenskar konur í tónlist. Þær eru þekktar fyrir einstakan samhljóm og skemmti-



Margrét Erla Maack og félagar sýna kabarett í kvöld. FRÉTTABLAÐIÐ/GVA

lega sviðsframkomu og er óhætt að lofa góðri kvöldstund þar sem íslensku söngperlurnar í gegnum árin munu draga fram minningar þeirra sem á hlýða.

Íslenska kabarettfjölskyldan mun láta ljós sitt skína ásamt einvaliði gesta. Blandað verður saman nýjum atriðum og flottustu og vinsælustu atriðum kabarettins.

ingunni má vel sjá þá breidd sem býr í verkum hennar. Nærumhverfi hennar varð í langflestum tilfellum efniviður verkanna, hvort sem var að ræða landslag, uppstillingar eða myndir af henni sjálfri.

**Hvað?** Ragnar Kjartansson: Guð, hvað mér líður illa  
**Hvenær?** 10.00  
**Hvar?** Hafnarhúsinu

Ragnar Kjartansson heldur fyrstu safnsýningu sína á heimavelli eftir sigurför á erlendri grundu á undanförunum árum. Þar á meðal eru meiriháttar yfirlitssýningar í virtum söfnum báðum megin við Atlantshafið.

**Hvað?** Ásmundur Sveinsson: List fyrir fólkið  
**Hvenær?** 10.00  
**Hvar?** Ásmundarsafn, Sigtúni

## Viðburðir

**Hvað?** Kvöldganga um höggmyndagarðinn við Ásmundarsafn  
**Hvenær?** 20.00  
**Hvar?** Ásmundarsafni  
 Ólöf K. Sigurðardóttir, safnstjóri Listasafns Reykjavíkur, leiðir göngu um höggmyndagarðinn umhverfis Ásmundarsafn. Þar er að finna tugi verka eftir Ásmund Sveinsson myndhöggvara frá öllum hans ferli. Garðurinn er gróinn og fallegur og tilvalinn áningarstaður í Laugardalnum. Frá garðinum verður síðan gengið um Laugardalinn þar sem má finna fjölmörg listaverk í almenningssými.

**Hvað?** Reykjavík Kabarett  
**Hvenær?** 22.00  
**Hvar?** Café Rosenberg, Klapparstig  
 Hinn ótrúlegi Reykjavík Kabarett blæs til fjórðu sýningarlotu á nýjum stað og verður á hverjum fimmtudegi í júní á Rosenberg.

**Hvað?** Jóga og ganga við Seltjörn og Sólbrekkuskóg  
**Hvenær?** 19.00  
**Hvar?** Bilastæðin hjá Sólbrekkuskógi

## Sýningar

**Hvað?** Louisa Matthíasdóttir: Kyrrð  
**Hvenær?** 10.00  
**Hvar?** Kjarvalsstöðum  
 Viðamikil yfirlitssýning á verkum listakonunnar Louisu Matthíasdóttur (1917-2000) þar sem kærkomið tækifæri gefst til að fá yfirsýn yfir feril listakonu sem á einstakan hátt hefur túlkað íslenskt landslag. Á sýn-



Anna Mjöll leggur land undir fót og skemmtir gestum á Siglufirði í kvöld. FRÉTTABLAÐIÐ/VILHELM

**BIO PARADIS** HAPPY HOUR Á BARNUM 17-19

Sing Street.....	18:00, 20:00
Knight Of Cups.....	17:30
Hjartasteinn.....	17:30
Everybody Wants Some!!.....	20:00
Eg Man Þig.....	20:00
TÓNLEIKAR: AN.....	22:00
Paterson.....	22:15
Heima.....	22:15

# Verðandi Íslandsvinir valdir besta hljómsveitin og lentu í ryskingum

Hljómsveitin Migos, sem spilar hér á landi í ágúst, var valin besta rapp-hljómsveitin á BET verðlaunaafhendingunni sem fór fram á sunnudaginn var.

Þó gekk BET athöfnin ekki slysa-laus fyrir sig fyrir þessa kátu pílta. Rapparinn Joe Budden og félagi hans DJ Akademiks tóku sveitina í viðtal baksviðs eftir verðlauna afhendinguna og hittu þeir á veikan blett með einni spurningunni; Joe Budden spurði Takeoff, meðlim Migos, hvort það hefði ekki verið sárt að hafa

verið klipptur úr smelli sveitarinnar Bad and Boujee en Takeoff kannaðist ekki við að það hefði verið gert. Úr varð vægast sagt vandræðalegt augnablik þar sem DJ Akademiks skildi ekki svör Takeoff, en hann talar með djúpum suðurrikjahreim enda búsettur í Georgíufylki, og Joe Budden gekk út úr eigin viðtali.



Chris Brown

Í eftirpartii hátíðarinnar brutust

svo út slagsmál og þurfti að kalla til lögreglu eftir að Migos og Chris Brown lenti saman. Talið er að ástæða slagsmálanna hafi verið tengd því að Quavo úr Migos er farinn að hitta Karruche Tran, fyrrverandi kærustu Chris Brown. Á myndbandi sem slúðurvefurinn TMZ hefur undir höndunum má sjá strákana í Migos yfirgefa svæðið í lögreglu-fylgd. Enginn var handtekinn. – sph



Verðandi Íslandsvinirnir í Migos lentu í smávægilegum ryskingum við söngvarann Chris Brown um helgina eftir að hafa tekið við BET-verðlauninum.

Yfirlitssýning á verkum Ásmundar Sveinssonar myndhöggvara. Á sýningunni er sjónum beint að öllum ferli listamannsins allt frá tréskurðarnámi hjá Ríkharði Jónssyni og til síðustu ára listamannsins. Sýnd eru verk unnin í ýmis efni þar á meðal verk höggvin úr tré, steinsteypu og brons. Á sýningunni eru jafnframt frummyndir þekktara verka sem stækkuð hafa verið og sett upp víða um land. Hönnuður sýningarinnar er Finnur Arnar Arnarson og er framsetning verkanna með þeim hætti að í einstakri umgjörð Ásmundarsafns fá þau nýtt og kröftugt samhengi.

**Hvað?** Kjarval – lykilverk  
**Hvenær?** 10.00

**Hvar?** Kjarvalsstöðum  
Á sýningunni gefst gott tækifæri til að kynna mörgum lykilverkum frá ferli listamannsins og fá innsýn í þau meginstef sem voru uppistaðan í lífsverki hans. Annars vegar landið í öllum sínum fjölbreytileika og hins vegar það líf og þær tákmyndir sem Kjarval skynjaði í landinu, það sem hugurinn nemur ekki síður en það sem augað sér.

**Hvað?** Fjár sjóður Þjóðar – valin verk úr safneign  
**Hvenær?** 10.00

**Hvar?** Listasafn Íslands  
Í forum Listasafns Íslands eru á tölfta þúsund verka af ýmsum gerðum, frá ýmsum löndum og ýmsum tímum. Á sýningunni Fjár sjóður Þjóðar er dagott úrval verka úr þessari safneign, sem gefur yfirlit yfir þróun myndlistar á Íslandi frá öndverðri níttjándu öld til okkar daga. Sýningin dregur fram, með aðstoð um áttatíu listaverka, fjölbreytni þeirra miðla og stílbrigða sem einkenna þessa stuttu en viðburðaríku sögu.

**Hvað?** Taugafold VII  
**Hvenær?** 10.00

**Hvar?** Listasafni Íslands  
Hrafnhildur Arnardóttir (f. 1969), einnig þekkt sem Shoplifter, er íslenskur myndlistarmaður sem búsettur er í New York. Á undanfórnum 15 árum hefur hún á umfangsmikinn hátt kannað notkun og táknað eðli hárs, og sjónræna og listræna möguleika þessarar líkamlegu afurðar. Í verkum sínum fæst hún við sögu þráhyggju mannsins gagnvart hári og hvernig má upplifa hár sem birtingarmynd sköpunar í nútímamenningu, sem tekst á við hugmyndir á mörkum þráhyggju eða blætis.

**Hvað?** Eldrúnir (Pyroglyphs)  
**Hvenær?** 10.00

**Hvar?** Listasafn Íslands  
Upphaflegur hvati að verkinu Eldrúnir var hin ævafora iðn járnsmiðsins sem fljótlega breyttist í tónverk ... Með orðum Steinu: „Árið 1994 eyddi ég löngum stundum í eldsmiðju Toms Joyce og tók upp myndskild af smíði hans á járnhlíði. Mér þóttu járnhlíð helst til efnismikil, svo ég beindi vélinni að gneistandi og kraumandi málminum sem logarnir, þjalarnir og steðjarnir mótuðu – snöggum blossunum ... Við Tom deilum ómældri addáun á eldi – sem fyrirbæri og sem miðli sem umbreytir öðrum efniviði ... sem ummyndunarmiðli.“

**Útsalan hefst í dag!**

**Flottur kvenfatnaður á 40% afslætti**

**... opið til kl. 19 í kvöld**

roseunde  
COPENHAGEN

BY  
MALENE BIRGER

SAMSØE ◊ SAMSØE

nū  
by staff-woman

SOAKED  
IN LUXURY

5

SAINT  
TROPEZ

**KARAKTER**  
SMÁRALIND

## DAGSKRÁ

## Fimmtudagur

Loka-  
þátturí eldhúsi  
Evu

Lokaþáttur í röð skemmtilegra matreiðsluþátta þar sem Eva Laufey hefur boðið okkur heim í eldhúsi til sín og töfrað fram gömsæta og girnilega rétti með stæl.

FRÁBÆR  
FIMMTUDAGURFáðu þér áskrift á [365.is](http://365.is)

365

MASTERCHÉF  
PROFESSIONALS -  
AUSTRALIA

Matreiðsluþáttur sem byggður er á upprunalegu þáttunum en hér eru það matreiðslumeistarar sem keppast við að vinna bragðlauka dómnefndarinnar á sitt band.



## FEARLESS

Magnaðir breskir spennuþættir sem fjalla um mannréttindalögfræðinginn Emmu Banville sem er þekktust fyrir að velja sér krefjandi og oft á tíðum talin óvinnandi mál. Hörkuspennandi þættir frá handritahöfundum Homeland og 24.



## ANIMAL KINGDOM

Ungur maður flytur til ættingja sinna eftir að móðir hans deyr og lendir þar inni í vægast sagt flókinni atburðarás. Mógnuð glæpasería sem enginn má missa af!



## TRAINING DAY

Stórskemmtilegur spennuþáttur um tvo afar ólíka rannskóknarlögreglumenn sem oftast en ekki eru æði ósammála um hvernig löggæslan skuli fara fram!



## STÖÐ 2

- 07.00 The Simpsons
- 07.25 Kalli kanína og félagar
- 07.50 Tommi og Jenni
- 08.10 The Middle
- 08.35 Ellen
- 09.15 Bold and the Beautiful
- 09.35 The Doctors
- 10.15 Mom
- 10.40 Landnemarnir Ráðgáturarnar. Kristján Már Unnarsson rýnir í ráðgátur landnámsins. Nýjar vísindarannsóknir leiða fram nýja vitneskju um upphaf Íslandssögunnar. Getur verið að landið hafi verið numið tvö hundruð árum fyrr en áður var talið? Þarf að endurskrifa kennslubækurnar? Sérfræðingar á ólíkum sviðum velta upp spennandi spurningum um rætur Íslendinga.
- 11.20 Sælkerareimsreisa um Reykjavík
- 11.45 Nettir Kettir
- 12.35 Nágrannar
- 13.00 The Choice
- 14.50 Kramer vs. Kramer
- 16.35 Impractical Jokers
- 16.55 Bold and the Beautiful
- 17.20 Nágrannar
- 17.45 Ellen
- 18.30 Fréttir Stöðvar 2
- 18.55 Íþróttir
- 19.05 Ísland í sumar
- 19.25 2 Broke Girls
- 19.45 Masterchef The Professionals Australia
- 20.35 í eldhúsi Evu Frábærir nýir þættir í umsjón Evu Laufeyjar þar sem hún fer á stúfana og kynnir sér hina ýmsu veitingastaði, kaffihús, bakarí og lærir nýjar aðferðir sem hún vinnur svo með í eldhúsinu heima hjá sér. Í hverjum þætti er sérstakt þema t.d. baksturs, indverskt, asiðkt og ítalskt og einnig er einn þáttur tileinkaður matarsóun.
- 21.15 Fearless
- 22.05 Animal Kingdom
- 22.55 Training Day
- 23.40 The Lord of the Rings. The Two Towers
- 02.30 Grantchester Þriðja syrpa þessara bresku spennuþátta sem byggðir eru á metsölbókum rithöfundarins James Runcie og fjalla um prestinn Sidney Chambers og lögreglumanninn Geordie Keating sem rannsaka flókin sakamál í bænum þeirra Grantchester á sjötta áratug síðustu aldar.
- 03.15 Gasmannan
- 04.05 X-Company
- 04.50 X-Company
- 05.35 The Middle Sjöunda þáttaröðin af þessum stórskemmtilegu þáttum um hið sanna líf millistéttarfólksins. Það er aldrei lognmolla hjá Heck-fjölskyldunni þar sem ofurhúsmóðurin Frankie hefur í mörg horn að líta.
- 05.55 The Simpsons

## STÖÐ 3

- 17.30 Raising Hope
- 17.55 The New Girl
- 18.15 Community
- 18.40 Modern Family
- 19.05 Ástriður
- 19.30 Sumar og grillréttir Eyþórs
- 20.00 Sósa og salat
- 20.20 Undateable
- 20.45 Claws
- 21.45 American Horror Story. Roanoke
- 22.25 Gilmore Girls
- 23.10 Silicon Valley
- 23.40 Eastbound & Down
- 00.10 American Horror Story. Roanoke
- 00.50 Ástriður
- 01.15 Sumar og grillréttir Eyþórs
- 01.45 Sósa og salat
- 02.05 Undateable
- 02.25 Tónlist

## KRAKKASTÖÐIN

- 07.00 Víkingurinn Viggó
- 07.11 Zigby
- 07.25 Stóri og Litli
- 07.38 Skógardýrið Húgó
- 08.00 Dóra könnuður
- 08.24 Mörgæsirnar
- 08.47 Doddi litli og Eyrnastór
- 09.00 Áfram Diego, áfram!
- 09.24 Svampur Sveinsson
- 09.49 Lalli
- 09.55 Rasmus Klumpur
- 10.00 Lína langsokkur
- 10.25 Hvellur keppnisbill
- 10.37 Ævintýraferðin
- 10.49 Gulla og grænjaxlarnir
- 11.00 Víkingurinn Viggó
- 11.11 Zigby
- 11.25 Stóri og Litli
- 11.38 Skógardýrið Húgó
- 12.00 Dóra könnuður
- 12.24 Mörgæsirnar
- 12.47 Doddi litli og Eyrnastór
- 13.00 Áfram Diego, áfram!
- 13.24 Svampur Sveinsson
- 13.49 Lalli
- 13.55 Rasmus Klumpur
- 14.00 Lína langsokkur
- 14.25 Hvellur keppnisbill
- 14.37 Ævintýraferðin
- 14.49 Gulla og grænjaxlarnir
- 15.00 Víkingurinn Viggó
- 15.11 Zigby
- 15.25 Stóri og Litli
- 15.38 Skógardýrið Húgó
- 16.00 Dóra könnuður
- 16.24 Mörgæsirnar f
- 16.47 Doddi litli og Eyrnastór
- 17.00 Áfram Diego, áfram!
- 17.24 Svampur Sveinsson
- 17.49 Lalli
- 17.55 Rasmus Klumpur
- 18.00 Lína langsokkur
- 18.25 Hvellur keppnisbill
- 18.37 Ævintýraferðin
- 18.49 Gulla og grænjaxlarnir
- 19.00 Töfrahúsið

Doddli litli og  
Eyrnastór  
kl. 08.47, 12.47  
og 16.47

## GOLFSTÖÐIN

- 08.15 Travelers Championship
- 13.15 Golfing World
- 14.05 LPGA Tour
- 16.05 Inside the PGA Tour
- 16.30 KPMG Women's PGA Championship
- 19.30 Quicken Loans National
- 22.30 KPMG Women's PGA Championship

## STÖÐ 2 SPORT

- 07.35 Pepsi deild kvk-KR - ÍBV
- 09.20 Inkasso deildin -Fylkir - Selfoss
- 11.05 La Liga 123-Getafe - Tenerife
- 12.50 FA Cup
- 14.35 Pepsi deild kk-Breiðablik - Grindavík
- 16.20 Síðustu 20
- 16.45 Pepsi deild kvk-KR - ÍBV
- 18.30 Sumarmótin
- 21.10 Pepsimörk kvenna
- 22.10 Premier League World
- 22.40 1 á 1 með Gumma Ben
- 23.05 Sumarmótin 2017
- 23.40 Inkasso deildin -IR - Leiknir

## ÚTVARP

FM 88,5 XA-Radíó  
FM 89,5 Retro  
FM 90,1 Rás 2FM 90,9 Gullbylgjan  
FM 93,5 Rás 1  
FM 95,7 FM957FM 96,3 FM Suðurland  
FM 96,7 Létt Bylgjan  
FM 97,7 X-iðFM 98,9 Bylgjan  
FM 99,4 Útvarp Saga  
FM 100,5 K100

FM 102,9 Lindin

Allt þetta og meira til í Skemmtipakkanum á aðeins 333 kr. á dag.

365.is



RENAULT  
Passion for life

# NÝR TALISMAN

BÍLL ÁRSINS 2017 AÐ MATI BANDALAGS  
ÍSLENSKRA BÍLABLAÐAMANNA (BÍBB)



## NÝR RENAULT TALISMAN DÍSIL, ELDSNEYTISNOTKUN FRÁ 3,7 L/100 KM\*\*

Renault Talisman er nýja flaggskipið í Renault fjölskyldunni. Hann var valinn fallegasti bíll ársins af samtökum bílaframleiðenda og er eini bíllinn í sínum stærðarflokki sem fánlegur er með Multi Sense akstursstillingakerfi og fjórhjólasyringu.

**VERÐ FRÁ: 3.590.000 KR.**

**Staðalbúnaður í Zen útgáfu:** 5 stjörnur í EuroNCAP árekstarprófunum - 17" álfelgur - 7" snertiskjár og íslenskt leiðsögukerfi - Brekkuaðstoð (Hill Start assist) - LED dagljós - Þokuljós á framstuðara - Afturljós 3D LED - Dekkjaþrýstingskerfi - Hraðastillir (Cruise control) - Rafdrifnar rúður - Leðurklætt stýri með aðgerðahnöppum - Handfrjáls símabúnaður (Bluetooth) með raddstýringu - 2ja svæða tölvustýrð loftkæling - Hiti í framsætum - Hæðarstillanlegt sæti fyrir ökumann - Armpúði milli framsæta - Rafdrifnir upphitaðir útispeglar - Fjarlægðarvari að framan og aftan - Regnskynjari fyrir rúðupurrkur - Sjálfvirk birtuskynjun á aðalljósum (High beam assist) - Akreinavari (Lane departure warning) - Vegaskiltanemi (Roadsign recognition) - Rafdrifin handbremsa.

**Aukalega í Intens útfærslu:** 8,7" spjaldtölvuskjár - 18" álfelgur - Lykillaustr aðgengi LED aðalljós - Skyggðar afturrúður - MULTI SENSE akstursstillingakerfi.  
130 hestöfl, dísil, sjáfskiptur, verð: 4.790.000 kr.



„ÞÚ TANKAR SJALDNAR  
Á RENAULT“

GE bílar  
Reykjanesbæ  
www.gebilar.is  
420 0400

Bílasalan Bílás  
Akranesi  
www.bilas.is  
431 2622

Bílasala Akureyrar  
Akureyri  
www.bilak.is  
461 2533

Bílaverkstæði Austurlands  
Egilsstöðum  
www.bva.is  
470 5070

IB ehf.  
Selfossi  
www.ib.is  
480 8080

BL söluumboð  
Vestmannaeyjum  
481 1313  
862 2516

BL ehf  
Sævarhöfða 2 / 110 Reykjavík  
525 8000 / www.bl.is





Það var fjölmennt í útgáfupartíinu. FRÉTTABLAÐIÐ/EYÞÓR



Viðstaddir virtu fyrir sér bókverkið.



## Druslubókin rauk út

Í tilefni útgáfu bókarinnar *Ég er drusla* var haldið útgáfupartí á þriðjudaginn í Gamla Bíói. Það var fjölmennt í boðinu þar sem viðstaddir virtu fyrir sér bókverkið sem hefur að geyma listaverk, teikningar, greinar, múntrur, ljósmyndir og sögur um ofbeldismenningu og samfélagið.

„Útgáfubóðið gekk ótrúlega vel. Það var stanslaus straumur fólks frá klukkan 18.00 til 21.00,“ segir Hjalti Vigfússon, einn þeirra sem hélt utan um útgáfu bókarinnar. „Ætli það hafi ekki mætt nokkur hundruð manns í heildina. Það var náttúrulega ótrúlega gaman að sjá fólk skoða afrakstur allrar þessarar vinnu,“ segir Hjalti sem er hæstánægður með bókina. „Ég hef ekki hugmynd um hvað við seldum mörg útgáfur, ég veit bara að bókin rauk út,“ segir hann og hlær.

„Það komu yfir 40 einstaklingar að gerð bókarinnar og allir gáfu vinnu sína. Þeir sem eiga verk í

**ÆTLI ÞAÐ HAFI EKKI MÆTT NOKKUR HUNDRUÐ MANNS Í HEILDINA. ÞAÐ VAR NÁTTÚRULEGA ÓTRÚLEGA GAMAN AÐ SJÁ FÓLK SKOÐA AFRAKSTUR ALLRAR ÞESSARAR VINNU.**

bókinni höfðu ekki séð verk hinna og voru að sjá lokaútkomuna í fyrsta sinn í gær. Það var svo innilega gleðilegt að sjá hvað fólk var ánægt og stolt af því hvernig þetta kemur út. Það er einstakt að finna fyrir öllum þessum samhengi og vilja fólks til að breyta samfélaginu til hins betra. Þetta gefur okkur náttúrulega aukna orku til að gera gönguna í sumar að þeirra stærstu til þessa. Druslur eru greinilega hvergi nærri hættað að breyta heiminum,“ útskýrir Hjalti. Þess má geta að Druslugangan í ár verður 29. júlí og allur ágóði af sölunni rennur óskiptur til Druslugöngunnar. – gha

# Veganæs

## veisla á Gauknum

Brátt verður veitingastaðarinn Veganæs opnaður og til að fagna því var haldin veisla á Gauknum. Aðstandendur Veganæs eru parið Krummi Björgvinsson og Linnea Hellström auk Arnars Tönsberg.

Veganæs hefur verið að safna fyrir opnun staðarins á Karolínafund og hefur söfnunin gengið vonum framar. Staðurinn mun ekki leggja áherslu á hollustumat, en margir tengja kannski vegan mat við hollustu – þau ætla sér að vera með þynnu- og þægindamat en Linnea Hellström yfirkokkurinn segir að slíkan mat vanti í vegan-matarflórana hér á landi. Í gærkvöldi var góðu gengi fagnað með vegan veislu þar sem fram komu meðal annars Teenage Lighting, Fever Dream, 7berg, Vegan klíkan og Une Misère.



Arnar, Linnea og Krummi eru fólkið á bak við Veganæs. FRÉTTABLAÐIÐ/EYÞÓR



Það var mikið stuð á Gauknum í gærkvöldi.



Þessi vinahópur naut sín í botn.



Ragnheiður og Kristjana Margrét.



Katrín Björg og Andrés voru hress.

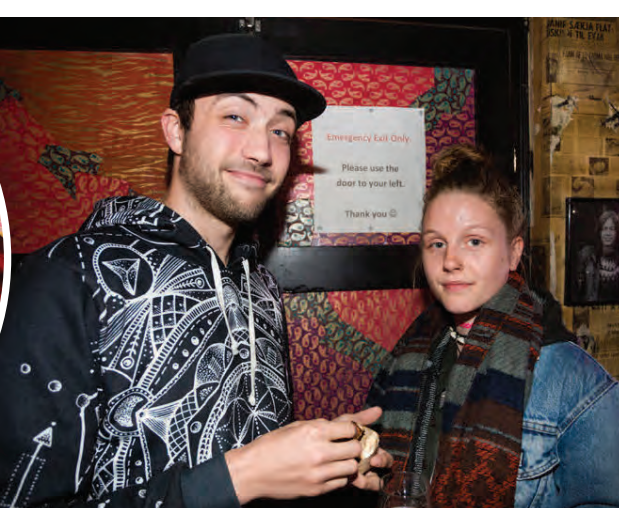

Hreiðar og Björg kynntu sér matseðil Veganæs.

## Hótel – Veisluþjónustur Gistiheimili – Mötuneyti

Fjölbreytt úrval af matvöru og veisluréttum



**Ljúffengt...**  
... hagkvæmt og fljótlegt



Danco hefur allt til að auðvelda veitingarnar hvort sem er í veisluna, mötuneytið, kokteilboðið, skólalædhúsið, alls staðar.

Forréttir, pizzur, smáréttir, forskornar tertur og fleira.

Eingöngu selt til fyrirtækja





Glæsilegt úrval á pier.is

# ÚTSALAN

## er hafin

## allt að

# 70%

# AFSLÁTTUR

the  
**PIER**

Smáratorgi 522 7860 • Korputorgi 522 7870 • Glerártorgi 522 7880 • Selfossi 5227890



# 10 ráð í átt að sykulitlum lífsstíl

Margt fólk dreymir um að minnka sykurneyslu og koma mataræðinu í lag í leiðinni. Næringarfræðingurinn **Geir Gunnar Markússon** lumar á góðum ráðum fyrir þá sem vilja segja skilið við sykurinn og deilir hér með lesendum tíu skotheldum ráðum.

## Borðu alvöru mat og drekktu vatn

Ekki drekka sykur í formi gosdrykkja eða ávaxtasafa, því þannig innbyrðum við of mikið magn sykurs á stuttum tíma. Við fæddumst með tennur til mauka næringarríka fæða en ekki bara drekka fæðuna. Alvöru matur er matur úr náttúrunni en ekki úr verksmíðjunni. Ef líkaminn fær alvöru næringu þá minnkar sætupörfin.

## Skerðu niður ávexti og neyttu í stað sælgætis

Ávextir eru nammi náttúrunnar en innihalda bara 10% sykur en ekki 100% eins og viðbættur sykur er. Auk þess eru ávextir stútfullir af vítamínum, steinefnum og trefjum.

## Lærðu að þekkja sykurinn og sykurmagnið á umbúðum matvæla

Viðbættur sykur er oft falinn í matvörum sem við teljum hollar í grunninn eins og mjólkurvörur. Því er um að gera að öðlast þekkingu

á því hvernig lesa megi út sykurmagnið úr innihaldslýsingu og næringargildi. Það eru okkar leiðarvísar að hollustu vörunnar.

## Hreyfðu þig daglega

Sykurþörf er oft eirðarleysi og vöntun á hreyfingu. Líkami okkar var hannaður til að hreyfa sig og getur þessi hreyfiþörf hans komið fram í eirðarleysi og leiða sem við túlkum sem sætindapörf.

**Hentu kexi, kökum og sætindum úr skápum heimilisins** „Out of sight – out of mind,“ er stundum sagt.



Geir Gunnar Markússon næringarfræðingur veit hvernig er hægt að losa sig við sykurpúkann.  
FRÉTTABLAÐIÐ/VALLI

Ef sykurmiklu matvörurnar liggja ekki fyrir framan okkur þá borðum við þær ekki. Því er um að gera að tæma heimilið af sykurljúkkinu sem freistar okkar, sérstaklega á kvöldin.

## Borðu reglulega yfir daginn

Að minnsta kosti þrjár máltíðir á dag og helst 1-2 millibitar. Þetta heldur blóðsykri jöfnuð, eykur orku, minnkar ofát og sykurneyslu.

## Borðu í meðvitund

Ekki borða fyrir framan sjónvarp, tölvu, í bílnum eða annars staðar þar sem þú ert að gera allt annað en að einbeita þér að því að borða. Meðvitundarlaust át veldur því að maður borðar

mjög mikið og oft mjög sykurmiklar matvörur.

## Næringarríkur morgunverður, alla daga, er lykillinn

Rannsóknir hafa sýnt að þeir sem borða morgunmat, borða síður óhollustu eins og sykurmiklar matvörur er liður á daginn og eru frekar í kjörþyngd.

## Ekki kaupa i matinn svöng/ svangur, stressuð/aður eða i vondu skapi

Freistingar í sætindi og óhollan mat verða meiri ef fólk fer illa fyrir kallað í búðina.

**Nærðu sálina og mundu eftir brosinu – það er sykur sálarinnar** Mataræði okkar stjórnast mikið af stjórnstöðinni/hausnum. Ef við erum hamingjusöm, með sjálfs-traustið í lagi og okkur liður vel eru minni líkur á því að við höfum þörf fyrir sykur og sætindi.

## Útsalan

### Er hafin



# MOMO

MOMO | Garðatorgi 1, 210 Gbæ | [www.momo.is](http://www.momo.is) | S: 588-2880 | [momo@momo.is](mailto:momo@momo.is)

MAKE YOUR SKIN  
LOVE SUMMER

BIOOTHERM



# BIOOTHERM KYNNING

Í HAGKAUP KRINGLUNNI, SMÁRALIND, SKEIFUNNI,  
SPÖNGINNI, GARÐABÆ, SELFOSSI OG  
AKUREYRI 29. JÚNÍ TIL 5. JÚLÍ.

**20%** **AFSLÁTTUR AF**  
ÖLLUM DÖMU- OG HERRAVÖRUM  
FRÁ BIOOTHERM Á KYNNINGUNNI



FLOTTAR SUNDTÖSKUR EÐA SNYRTITÖSKUR MEÐ  
LÚXUSSTÆRÐUM FYLGJA ÞEGAR KEYPTAR ERU  
BIOOTHERM VÖRUR FYRIR 7.800 KR EÐA MEIRA  
Á MEÐAN BIRGÐIR ENDAST.



**HAGKAUP**  
Skemmtilegast að versla

# Fótafimi beint frá Chicago

Tónlistarakadema Red Bull býður footwork-plötusnúðnum og próðusernum DJ Earl til landsins á næstunni. Hann kemur beina leið frá Chicago til að kenna Íslendingum að gera footwork lög.

Stefán Þór Hjartarson  
stefanthor@frettabladid.is



**P**lötusnúðurinn DJ Earl kemur til landsins á vegum tónlistarakademiú Red Bull og býður í vinnustofu þann 15. júlí. Hann mun þeyta skífum um kvöldið eftir vinnustofuna.

Í vinnustofunni fer DJ Earl yfir græjurnar sem hann notar og kennir áhorfendum hvernig eigi að henda í eitt gott Footwork-lag.

#### Hvað er footwork?

Footwork er tónlistarstefna og götúdans sem á rætur sínar að



DJ Earl er einn af aðalmönnum í Teklife hópnum sem DJ Rashad heitinn stofnaði.

rekja til Chicagoborgar og varð þar til snemma á tíunda áratugnum. Í fátækrahverfum borgarinnar dónsuðu ungmennin og kepptu sín í milli, líkt og breakdansinn í New York virkar. Hins vegar er footwork dansinn öðruvísi enda er tónlistar-

stefnan sem dregur nafn sitt frá dansinum margfalt hraðari en sú tónlist sem tíðkast í breakinu. Flest lögin eru í kringum 160 bpm („beats per minute“ – slög á mínútu) en það er töluvert hraðara en „venjuleg“ tónlist sem er oftast 80 – 100 bpm.

Footwork er bræðingur af ýmsum stefnum eins og ghetto house, juke og hiphopi. Footwork-stefnan var bundin við Chicago þangað til árið 2007 þegar footwork-dansarar voru sýndir í myndbandinu við lagið Watch my feet með Dude 'N Nem.

**DJ Rashad og Teklife hópurinn** DJ Rashad hefur oft verið kallaður faðir footwork stefnunnar. Hann gerðist plötusnúður á unga aldri og spilaði mest house og juke, starfaði



**DJ RASHAD ER OFTAST KALLAÐUR FRUMKVÖÐULL FOOTWORKSINS. HANN STOFNAÐI TEKLIFE-PLÖTUFYRIRTÆKIÐ. DJ RASHAD LÉST ÁRIÐ 2014.**

siðar á útvarpsstöð Kennedy-King Collage skólans og var meðlimur nokkurra danshópa – en það var þar sem hann tók að þróa footwork-stefnuna.

Fyrsta útgefna lag DJ Rashads kom út árið 1998. Það var hins vegar ekki fyrr en árið 2013 sem Rashad gaf út sína fyrstu breiðskifu, Double Cup, en hún fékk mjög góðar viðtökur – Mixmag gaf henni fimm stjörnur og Pitchfork (sem er þekkt fyrir nisku þegar kemur að einkunnagjöf) smellti á hana 8,6 af 10 mögulegum.

Double Cup reyndist því miður vera fyrsta og eina plata Rashads en hann lést árið 2014.

Áður en hann lést stofnaði Rashad þó plötufyrirtækið Teklife Records og þá komum við að DJ Earl sem er á leiðinni til landsins – en hann er meðlimur Teklife-hópsins og gefur út á Teklife Records. Hann hefur spilað á boiler room kvöldum og óteljandi klúbbum – því ættu tónlistaraðdáendur ekki að láta Earl fram hjá sér fara.

**Purelife Kísill**

HREIN SILICA FYRIR HÚÐ HÁR OG MAMMAVEITBEST. IS NEGLUR

## Nýtt nafn í útgáfubransanum

Í hlutfélagaskrá kemur það fram að stjórnuparið Pálmi Ragnar Ásgeirsson, StopWaitGo-maður, og Dóra Júlía Agnarsdóttir plötusnúður eru að stofna félagið Rok Records ehf.

Tilgangur félagsins er eins og segir í hlutfélagsskráningunni „Þróun, ráðgjöf, útflutningur og framleiðsla á tónlist. Umboðsmennska og innheimta stefgjalda og útgáfuréttar (publishing/master rights). Rekstur hljóðvers.“

Það má leiða líkur að því að hér sé að verða til nýtt „powerhouse“ í tónlistarbransanum á Íslandi en Pálmi Ragnar hefur, ásamt bróður sínum Ásgeiri Orri og Sæþóri Kristjánssyni, komið nálægt nánast öllum vinsælum poppsmellum landsins síðasta áratuginn eða svo en virðist nú vera að færa sig út í rekstur plötufyrirtækis ásamt kerustu sinni. Dóra Júlía hefur verið að gera það gott sem plötusnúður og þær Þórunn Antonía halda vikulegt karóikíkvöld á Sæta svíninu.

Hvorki Dóra né Pálmi vildu tjá sig um málið og því ekki ljóst hvernig



Dóra Júlía er einn vinsælasti plötusnúður bæjarins og hafa karóikíkvöld hennar og Þórunnar Antoníu slegið í gegn. FRÉTTABLAÐIÐ/VILHELM

**Pálmi Ragnar Ásgeirsson, Ásgeir Orri Ásgeirsson og Sæþór Kristjánsson hafa starfað lengi saman sem upptökuhópurinn StopWaitGo.**

rekstri plötufyrirtækisins verður háttáð að öðru leyti en kemur fram í hlutfélagsskráningu en þar er Pálmi skráður sem stjórnarmaður og Dóra Júlía í varastjórn.

Tónlistarútgáfa hér á landi virðist vera að vakna úr ákveðnum dvala en seint á síðasta ári stofnuðu þeir Sölvi Blöndal og Ólafur Arnalds plötufyrirtækið Alda Music sem nú hefur á sínum snærum listamenn eins og Úlfur Úlfur, Hildi og Ella Grill. – sph

Traust og örugg þjónusta fyrir fyrirtæki og einstaklinga

www.simafelagid.is

**Símafélagið**



ÖLL MERIDA HJÓL  
25% AFSLÁTTUR



Champion  
30% AFSLÁTTUR

DIDRIKSONS1913



POLLGALLAR  
30% AFSLÁTTUR



DARVIN 4+  
NÚNA 22.392.-  
ÁÐUR 27.990.-

SUMARMARKAÐUR  
ELLINGSEN  
20-70%  
AFSLÁTTUR

DIDRIKSONS  
LUSH DÖMUJAKKI



NÚNA 12.593.-  
ÁÐUR 17.990.-

TRESPASS  
LANNA II KONU



NÚNA 10.493.-  
ÁÐUR 14.990.-



FERÐAHELLA  
SÉRVERÐ 6.990.-  
ÁÐUR 9.990.-

COLEMAN  
TVÍBREIÐ DÝNA



NÚNA 8.792.-  
ÁÐUR 10.990.-



COLEMAN STÓLL  
SÉRVERÐ 7.990.-  
VERÐ ÁÐUR 10.990.-



PRIMUS HITARI  
SÉRVERÐ 9.990.-  
VERÐ ÁÐUR 13.990.-

DEVOLD®  
20% AFSLÁTTUR  
AF ÖLLUM DEVOLD VÖRUM



DARVIN 2+  
NÚNA 13.592.-  
ÁÐUR 16.990.-



KÆLIBOX  
28L - 12V OG 230V  
SÉRVERÐ 15.990.-  
ÁÐUR 22.990.-

TRESPASS®  
CORVO JAKKI



NÚNA 10.493.-  
ÁÐUR 14.990.-

DIDRIKSONS  
MAUD DÖMUJAKKI



NÚNA 6.993.-  
ÁÐUR 9.990.-



ELLINGSEN HETTUPEYSA  
20% AFSLÁTTUR



COLEMAN HITABRÚSI  
SÉRVERÐ 3.490.-  
VERÐ ÁÐUR 4.990.-



FERÐAGRILL  
SÉRVERÐ 13.990.-  
ÁÐUR 19.990.-



25% AFSLÁTTUR  
AF ÖLLUM NIKE SKÓM



HEFST  
Í DAG

# ELLINGSEN

FISKISLÓÐ 1 REYKJAVÍK / TRYGGVAGÖTU 1-3 AKUREYRI / ELLINGSEN.IS / SÍÐAN 1916

## METSÖLULISTI EYMUÐSSON

21.06.17 – 27.06.17

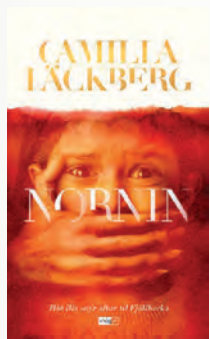
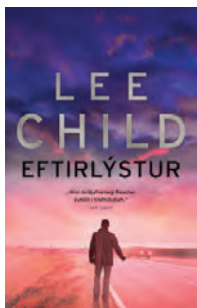
1 Nornin  
Camilla Läckberg2 Með lífið að veði  
Yeonmi Park3 Talin af  
Sara Blædel4 Ítalskir skór  
Henning Mankell5 Allt í himnalagi hjá Eleanor  
Gail Honeyman6 Brestir  
Fredrik Backman7 Stúlkan á undan  
J.P. Delaney8 Litla bakaríð við Strandgötu  
Jenny Colgan9 Eftirlýstur  
Lee Child10 Gestir utan úr geimnum  
Þór Benediktsson

SAMKVÆMT BÓKSÖLU Í PENNANUM EYMUÐSSON UM LAND ALLT

PENNANUM

Eymundsson

# KALDA verður í góðum félagsskap í London

KALDA hefur verið að gera það gott undanfarið og heldur áfram að fagna velgengni. Nýjustu fréttir af KALDA eru þær að merkið mun brátt fást í versluninni Browns Fashion sem er á besta stað í London.

Íslenska skómerkið KALDA fer í sölu í tiskuversluninni Browns Fashion á verslunargötunni South Molton Street í London í næstu viku. Um mikið tækifæri er að ræða en búðin selur mörg af þekktustu tiskumerkjum heims, þannig að KALDA verður í góðum félagsskap með þekktum tiskumerkjum og sem dæmi má nefna Miu Miu, Gucci, D&G og Balenciaga.

„Þau komu á fund hjá mér síðast þegar ég var í París, í mars, og þau ákváðu að velja okkur inn,“ segir Katrín Alda Rafnsdóttir, eigandi KALDA, aðspurð hvernig það kom til að KALDA komst inn í Browns.

„Þau höfðu séð fyrstu skólinu KALDA og voru búin að fylgjast með síðan þá. Svo keyptu þau inn línu númer tvö,“ útskýrir Katrín sem segir þetta tækifæri vera ákveðinn stökkpall fyrir KALDA. „Browns hefur nefnilega í gegnum tíðina verið þekkt fyrir að uppgötva ný merki, þannig að það er mjög gaman og gott að þau hafi trú á okkur.“

Katrín segir þetta vera spennandi tíma fyrir KALDA. „Þegar svona ungt merki kemst í svona stóra búð þá er það ákveðinn „game changer“. Ég finn alveg mikinn mun strax á áhuga frá fjölmörgum og svoleiðis. Með tilkomu Browns er merkið að stækka, því núna gerum við fjórar línur á ári í staðinn fyrir tvær. Og framleiðslan er að aukast. Þóttun Browns var til dæmis mjög stór þannig að þetta breytir frekar miklu,“ segir Katrín.

**Töskulína mögulega væntanleg**  
Spurð út í hvar hún sjái merkið fyrir sér eftir fimm eða tíu ár segir Katrín: „Úff, tíu ár? Mig langar allavega að halda áfram að hanna skó og koma þeim í fleiri búðir, því það er að ganga mjög vel. Ég er með topplista yfir búðir sem mig langar að komast inn í, en þetta tekur auðvitað alltaf svolitinn tíma.“

Við stefnum að því að kynna töskulínu fljótlega og svo hugsa ég að ef allt gengur vel þá er hægt að bæta inn fötum líka. En það er alltaf best að byrja bara með einn vöruflokk, eins og skó, og ná merkinu þannig af stað. Svo er hægt að bæta við í framhaldinu. Og 10 ára draumurinn er að hafa fimm KALDA búðir, staðsettar í uppáhaldsborgunum mínum!“

Katrín er greinilega að fara skynsamlega leið með merkið. „Já, ég veit bara að það er langbest að gera þetta svona. Í allri þessari samkeppni þá virkar vel að sérhæfa sig í einhverju einu og ef þú nærð því á flug þá getur þú fíkrað þig áfram í öðru.“

Það eru spennandi tímar fram undan hjá KALDA og margt í gangi. „Það er ýmislegt fleira á döfinni, en ekkert sem ég get sagt nánar frá eins og er. Nema að við verðum með viðburð á tiskuvíkunni í New York í september,“ segir Katrín að lokum.



Katrín Alda segir það vera mikinn stökkpall fyrir KALDA að komast inn í Browns Fashion tiskuverslunina í Lundúnaborg. MYND/SILJA MAGG

## NOKKUR ÞEKKT MERKI Í BROWNS FASHION

- Gucci
- Dolce & Gabbana
- Balenciaga
- Missoni
- Miu Miu
- Acne Studios
- Helmut Lang
- Givenchy
- Isabel Marant
- Chloé
- Fendi
- Missoni
- Valentino
- Stella McCartney
- Saint Laurent
- Proenza Schouler
- Christian Louboutin



**OG FRAMLEIÐSLAN ER AÐ AUKAST, ÞÓTTUN BROWNS VAR TIL DÆMIS MJÖG STÓR ÞANNIG AÐ ÞETTA BREYTTIR FREKAR MIKLU.**

Þess má geta að KALDA fæst í Yeoman á Skólavörðustíg og í vefversluninni Shopbop.com. Von bráðar fer línan svo inn í Browns Fashion og samhlíða því í vefverslunina Farfetch en Browns er í eigu Farfetch. Það er því ljóst að KALDA er komið inn á kortið á erlendri grundu.

gudnyhronn@365.is

SÍMAR AUGLÝSINGAÐEILDIR – AUGLÝSINGASTJÓRI: Svanur Valgeirsson svanur@365.is ALMENNAR AUGLÝSINGAR: SÍMI 512-5401: Gústaf Bjarnason gustaf@365.is, Hafsteinn Hafsteinsson hafsteinn@365.is, Hjördis Zoëga hjordis@365.is, Sigfús Örn Einarsson sigfus@365.is, Örn Geirsson orn.geirsson@365.is FÓLK/SÉRBLÖÐ SÍMI 512-5402: Atli Bergmann atli.bergmann@365.is, Jóhann Waage johannwaage@365.is, Jón Ivar Vilhelmsson jonivar@365.is, Ólafur H. Hákonarson olafurh@365.is, FÓLK OG SÉRBLÖÐ EFNÍ: Sólveig Gísladóttir solveig@365.is og Vera Einarsdóttir vera@365.is RADAUGLÝSINGAR /FASTEIGNIR SÍMI 512-5403: Hrannar Helgason hrannar@365.is, Viðar Ingi Pétursson vip@365.is ÞJÓNUSTUAUGLÝSINGAR SÍMI 512-5407: Arna Rut Kristinsdóttir arnarut@365.is, Sigrún Helga Guðmundsdóttir sigrunh@365.is

FOLLOW US | INSTAGRAM | FACEBOOK | TWITTER | PINTEREST



#ZARASALE

# ÚTSALA

ÚTSALAN HEFST Í DAG.

SMÁRALIND  
KRINGLAN

ZARA

[www.zara.com](http://www.zara.com)



## BAKÞANKAR

Jóhann Óla Eirssonar



## Óvinsælasta nefnd Íslands

Ég fæ ekki oft bakþanka en alltaf þegar ég fæ þá íhuga ég að skrifa um mannanafnanefnd. Þar til nú hefur mér tekist að halda aftur af mér. Annars vegar af því að mér finnst það örliðið eins og að sparka í liggjandi mann og hins vegar af því að ég á eftir að taka námskeiðið Eignarétt I.

Það er ekki öfundsvert að vera nefndarmaður í mannanafnanefnd og þurfa að framfylgja þessum ómurlugu lögum. Það er eiginlega alveg sama hvern þú spyrð, flestir eru óánægðir með störf þín. Annar hópurinn telur nefndina afskiptasamt afturhaldsapparat meðan hinir kveinka sér undan því að heimiluðu séu nafnskripi sem saurgi séríslenska nafnahefð.

Það veltur á því hvorum megin ég fer fram úr í hvorn hópinn ég skipa mér þann daginn. Í dag tel ég að fyrst við erum nú þegar með mannanafnalög sem daðra við fasisma, ættum við að stiga skrefið til fulls.

Til að byrja með ætti mannanafnanefnd að taka sig til og grisja ónefni úr tungunni. Næst þyrfti að ákveða einn réttan rithátt fyrir nöfn. Fjölmargir glíma við það vandamál að mæta í banka eða til sýslumanns og þurfa að kynna sig sem Sylvíu með ypsiloni, Ingva með venjulegu eða Telma ekki með hái. Ekki auðveldi áttján Helmur landsins það dæmi. Þá eru allir löngu orðnir dauðþreyttir á því að þurfa að fallbeygja hestur í hvert sinn sem þeir skrifa eitthvað um heilbrigðisráðherra.

Á hverju ári myndi nefndin síðan ákveða einn bókstaf sem væri bókstafur ársins. Nöfn allra sem fæðast það árið þyrftu að byrja á þeim staf. Þetta eyðir misskilningi um aldur og auðveldar vinnu starfsfólks ÁTVR.

Ég mun síðan að sjálfsgöðu fara hinum megin fram úr á morgun.

OPÍÐ ALLAN SÓLARHRINGINN Í ICELAND ENGIHJALLA, VESTURBERGI, ARNARBAKKA OG GLÆSIBÆ



Iceland

KRONAN

Nýtt!



399 kr. pk.

Fabricku kjúklingavangir, HOT eða BBQ

Gerðu frábær kaup!

# SUMMAR ÚTSALA



20-40%  
SLÁTTUVÉLAR



25%  
REIÐHJÓL

25%  
POTTAR, PÖNNUR & BÚSÁHÖLD



25%  
GARÐHÚS-GÖGN



30%  
ALLT GJÓCO

20%  
SMÁRAFTÆKI\*  
\*ekki Kitchen Aid



25%  
TIMBURBLÓMA-KASSAR

50%  
BAVARIA  
RAFMAGNIS-VERKFÆRI



40%  
FRÆ



35%  
REIÐHJÓLAFYLGHIHLUTIR



20%  
FERÐAVARA



20-40%  
KEDJUSAGIR



30-40%  
VERKFÆRABOX

30%  
HEKKKLIPPUR,  
HEKKSNYRTAR & LAUFSUGUR



30-40%  
NAPOLEON GRILL-FYLGHIHLUTIR



30%  
JÁRNHILLUR



35%  
PLASTBOX



35%  
LEIKFÖNG

Skoðaðu öll tilboðin á byko.is

AUÐVELT AÐ VERSLA Á BYKO.IS SENDUM ÚT UM ALLT LAND

BYKO

GERUM PETTA SAMAN