



Utanríkisráðherra, Guðlaugur Þór Þórðarson, hefur staðið í ströngu undanfarna daga í viðræðum við samstarfsþjóðir okkar. Afráðið var í gær að Ísland tæki þátt í samræmdum aðgerðum vestræna þjóða sem beinast gegn Rússum vegna eitúrarásar þeirra í Salisbury. Tvíhliða viðræðum við Rússa verður slegið á frest og ráðamenn fara ekki á HM. FRÉTTABLAÐIÐ/ANDRI MARINÓ

## Slappu undan rannsókn vegna anna

Þrjú sjávarútvegsfyrirtæki, Samherji, Síldarvinnslan og Gjögur, voru til rannsóknar hjá Samkeppniseftirlitinu vegna gruns um samkeppnishamlandi samráð. Rannsókn Samkeppniseftirlitsins var hætt vegna anna við skoðun á samrunum annarra fyrirtækja.

**SJÁVARÚTVEGUR** Samkeppniseftirlitið hætti rannsókn á samkeppnishamlandi samráði Samherja, Síldarvinnslnar í Neskaupstað og Gjögurs án efnislegrar niðurstöðu vegna anna í öðrum verkefnum. Forstjóri Samkeppniseftirlitsins segir stofnunina þurfa að forgangsraða.

Þann 22. apríl 2013 gaf Samkeppniseftirlitið út ákvörðun um að Síldarvinnslnni væri heimilt að kaupa útgerðarfyrir-

tækið Berg-Hugin. Stærstu eigendur Síldarvinnslnar voru annars vegar Samherji hf. og hins vegar Gjögur hf. Bæði fyrirtækin áttu fulltrúa í stjórn Síldarvinnslnar en hvorugt fyrirtækjanna á meirihluta hlutfjár í Síldarvinnslnni. Í ljósi þessa eignarhalds ákvað Samkeppniseftirlitið að vikka út rannsóknina á samrunum og leggja mat á hvort Samherji hefði yfirráð yfir Síldarvinnslnni. Saman hafa þessi fyrirtæki meiri

afahlutdeild en lög um stjórn fiskveiða heimila.

„Samkeppniseftirlitið hefur lokið viðkomandi rannsókn án efnislegrar niðurstöðu. Ástæðu þessara málalykta má rekja til mikilla anna við rannsókn samrunamála síðustu misseri, en vegna lögbundinna tímefresta í samrunamálum verður eftirlitið ávallt að forgangsraða slíkum málum,“ segir Páll Gunnar Pálsson, forstjóri Samkeppniseftirlitsins, í

skriflegu svari. „Leiddi þessi staða til verulegra tafa við meðferð málsins sem þú spyrð um og var fyrirsjáanlegt að frekari tafir yrðu. Því var ákveðið að ljúka málinu á þessu stigi án efnislegrar niðurstöðu.“

Síldarvinnslan, Samherji og Gjögur eru keppinautar í skilningi samkeppnislaga. Hins vegar unnu þessi fyrirtæki nokkuð náið saman í útgerð, fiskvinnslu og í sölu afurða. Á þeim forsendum taldi Samkeppnis-

eftirlitið á þessum tíma, í apríl 2013, það vera „óhjákvæmilegt“ að hefja nýtt stjórnsýslumál og skoða hvort Síldarvinnslan, Samherji og Gjögur hefðu brotið gegn banni samkeppnislaga við samkeppnishamlandi samráði.

Nú, fimm árum síðar, hefur eftirlitið hætt rannsókn á þessum meintu ólögmetu tilburðum fyrirtækjanna, vegna þess að önnur mál voru á undan í forgangs röðinni. – sa

### Sam Smith fann fyrir stuðningi íslenskrar stelpu

**LÍFIÐ** Sam Smith þakkaði áhorfendum á tónleikum í Glasgow fyrir helgi og beindi orðum sínum að tónleikagestum frá Íslandi. „Stelpan á myndinni heillaði mig gjörsamlega. Þú þekktir hvert einasta orð og ég fann fyrir ást þinni og stuðningi alla tónleikana. Ég elska þig, hver sem þú ert.“

Stúlkan, Ingibjörg Jóna Guðrúnardóttir, segir símann varla hafa stoppað síðan. – bb / sjá síðu 34



### Forstjóri OR fær launahækkun

**KJARAMÁL** Stjórn Orkuveitu Reykjavíkur samþykkti á fundi sínum í síðasta mánuði að hækka laun Bjarna Bjarnasonar, forstjóra fyrirtækisins, um 6,9 prósent. Eftir hækkunina munu heildarlaun Bjarna nema rétt tæpum þremur milljónum króna á mánuði. Starfskjaranefnd OR lagði til að grunnlaun Bjarna yrðu hækkuð úr rúnum 2,2 milljónum króna á mánuði í tæpar 2,4 milljónir.

Bjarni fær síðan 132 þúsund krónur greiddar í reiknuð bifreiðahlunnindi í ofanálag sem og tæpa hálf milljón króna á mánuði fyrir að sinna stjórnarformennsku í tveimur dótturfélögum OR, Orku náttúrunnar og Gagnaveitu Reykjavíkur, en greiðslur fyrir stjórnarformenskuna hafa líka hækkað frá árinu áður. – smj / sjá síðu 6

#### Fréttablaðið í dag

**SKOÐUN** Skólakerfið er að molna á vakt sveitarfélaganna, skrifar Guðjón Ragnar Jónsson. **18**

**SPORT** Endurkoma Helenu Sverrisdóttur hefur gjörbreytt liði Hauka í körfubolta. **22**

**MENNING** Tónlistarhátíðin Músík í Mývatnssveit verður haldin í tuttugasta og fyrsta sinn. **30**

**LÍFIÐ** Virgil Abloh hefur verið ráðinn listrænn stjórnandi herralínu Louis Vuitton. Hann er ekkert menntaður í tisku. **38**

PLÚS 2 SÉRBLÖÐ • FÓLK • MALBIK

## Betolvex B-12



Fæst án lyfseðils

Actavis

## NUTRILENK

öflugur liðstyrkur



## Veður

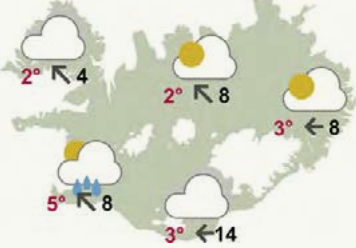

Austan 8-18 m/s í dag, hvassast með suðurströndinni. El á Suðaustur- og Austurlandi, en þurr að kalla norðan til á landinu. Rigning eða slydda suðvestanlands, þar stýttur upp seinni partinn. **SJÁ SÍÐU 26**

## Stjórn og stjóri RÚV hækkuðu

**STJÓRNSÝSLA** Rekstrarhagnaður RÚV af samkeppnisrekstri nam rúmlega 1,8 milljörðum króna í fyrra og jókst um rúmar 70 milljónir milli ára. Rekstrartap af fjölmiðli í almannabágu var rúmur milljarður en hafði verið tæplega 1,2 milljarðar árið á undan. Þetta er meðal þess sem kemur fram í ársreikningi RÚV sem birtur var í gær.

Þar kemur einnig fram að laun útvarpsstjóra hafi hækkað um 33 prósent milli ára, úr 17,2 milljónum á ári í 22,9 milljónir, og að þóknarir til stjórnarmanna hafi hækkað um 20 prósent.

Framlög ríkisins til stofnunarinnar námu rúmlega 4,1 milljarði og jukust þau um 312 milljónir milli ára í samræmi við hækkun útvarpsgjalds. Rekstrarafgangur stofnunarinnar nam 201 milljón króna. Er þetta þriðja árið í röð sem RÚV skilar hagnaði. Þá á eftir að telja til uppgjör á hagnaði vegna sölu á byggingarrétti sem nam alls 174 milljónum króna. Fyrir skatta er rekstrarafkoman því jákvæð um 321 milljón króna.

Skuldir nema alls tæpum 3,3 milljörðum króna og lækkuðu þær um rúmlega 250 milljónir á milli ára. Áætlað er að á næstu fimm árum muni RÚV verja um 1,6 milljörðum í endurgreiðslu skulda.

„Jákvæð niðurstaða ársins 2017 er sérstaklega ánægjuleg vegna þess að þetta er þriðja rekstrarárið í röð þar sem RÚV skilar hallalausum rekstri eftir umbótaferli, skipulagsbreytingar og markvisst hagræðingastarf frá árinu 2014 í kjölfar lækunar útvarpsgjalds,“ segir Magnús Geir Eyjólfsson, útvarpsstjóri.

–jóe



## Úrslit úr prófkjöri Pírata kynnt



Prófkjöri Pírata í Reykjavík, Hafnarfirði og Kópavogi lauk í gær. Hér stilla sér upp frambjóðendur í Reykjavík, þau Rannveig Ernudóttir, Valgerður Árnadóttir, Bergþór H. Þórðarson, Alexandra Briem, Sigurborg Ósk Haraldsdóttir og Dóra Björt Guðjónsdóttir, oddviti listans. FRÉTTABLAÐIÐ/STEFÁN

## Rukkað á salerni í Mjódd

**SAMFÉLAG** Almenningsalerni í Mjódd voru opnuð á nýjan leik fyrir helgi en þau hafa verið lokuð í nokkur ár. Búið er að koma upp búnaði til að taka við greiðslu frá gestum og gangandi. Um fjórar milljónir farþega fara árlega um skiptistöðina, þar á meðal farþegar sem fara með vögnum Strætó út á land. Tvö hundruð krónur kostar að nota salernin og bæði er hægt að greiða með reiðufé og greiðslukortum. Um rekstur salernisins sér einkahlutafélagið Sannir landvættir sem er í eigu Verkis og Bergísa. „Sannir landvættir bjóða upp á fjármögnun, hönnun og framkvæmd við uppbyggingu ferðamannastaða. Markmiðið með stofnun félagsins er stuðla að uppbyggingu á ferðamannastöðum um land allt í samvinnu við landeigendur, sveitarfélög og ríki,“ segir í tilkynningu á vef Verkis. – gbs

## Tölvurnar að þurrka út sýningarstjórana

Stafrænar tækniframfarir á sýningum bíómynda hafa á síðustu árum nánast gert út af við hið lögverndaða starf sýningarstjóra í kvikmyndahúsum. Formaður Félags sýningarstjóra segir félagsmönnum hafa fækkað og tölvurnar tekið yfir.

**MANNLÍF** „Breytingarnar hafa orðið svo miklar núna. Tölvurnar hafa tekið alveg yfir á svo stuttum tíma,“ segir Einar Ágúst Kristinsson, formaður Félags sýningarstjóra við kvikmyndahús. Sýningarstjórar í kvikmyndahúsum eru deyjandi stétt á stafrænni öld og verið nokkuð um uppsagnir og fækkun á sýningarstjórum bíóanna undanfarin misseri, nú síðast um áramótin, til að mæta breyttum tímum og tækni. „Þetta er allt orðið tölvustýrt. Við getum bara stjórnað þessu úti í bæ. Það eru engar filmur í gangi í dag,“ segir Einar Ágúst sem er einn af nokkrum síðustu sýningarstjórum landsins eftir að stafrænar myndir hófu innreið sína fyrir alvöru fyrir um fjórum til fimm árum. Þótt sýningarstjórum hafi fækkað eru þeir ekki með öllu horfnir. En verkefni þeirra hafa breyst.

„Núna verður bara tæknistjóri fyrir bíóhúsið. Hann setur myndina upp í byrjun og svo þarf ekkert að hugsa um þetta meira. Tækniþróunin hefur verið alveg ofboðslega hröð. Ég held að það sé leitun að einhverju sem hefur þróast jafnhrað. Núna er hætt að tala um sýningarvélur, núna fer þetta bara allt í gegnum stóran myndvarpa.“

Þróun undanfarinna ára hefur einnig sett svip sinn á stéttarfélagið sem Einar Ágúst veitir formennsku.

„Við erum um tuttugu sem erum í félaginu. Menn hafa margir farið út í annað en haldið sig þó við félagið. En það hefur snarfækkað síðustu fjögur, fimm árin út af tölvunum.“

Segir Einar Ágúst þetta eiga við um öll bíóin. Nú sé hægt að standa í tækniherbergi í Smárabíói og stýra



Einar Ágúst Kristinsson, formaður Félags sýningarstjóra við kvikmyndahús. FRÉTTABLAÐIÐ/STEFÁN

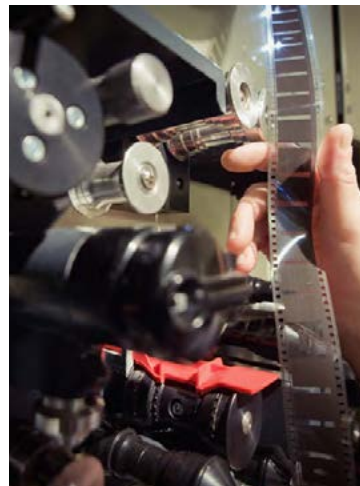

Gömlu sýningarvélarnar heyrna nú sögunni til. NORDICPHOTOS/GETTY

Þetta er allt orðið tölvustýrt. Við getum bara stjórnað þessu úti í bæ. Það eru engar filmur í gangi í dag

Einar Ágúst Kristinsson

öllum sölum bæði þar og í Háskólabíói. Í gamla daga hafi þurft fagmenn til að meðhöndla filmurnar þar sem þær hafi meðal annars verið svo eldfimar. Nú sé Bíó Paradís eina bíóið, í það minnsta á höfuðborgarsvæðinu, sem geti sýnt myndir líka á filmu.

mikael@frettabladid.is

Taktu þátt og þú gætir unnið páskaegg!

**PÁSKALEIKUR GÓU**

GOA.IS

# FRÁBÆR TILBOÐ!

**40%**  
AFSLÁTTUR



50 LTR.

FULLT VERÐ: 2.995

**1.795**

50 LÍTRA TOP ROLLER PLASTKASSI  
59,3 x 39,3 x 34,2 sm. Vnr. 2046



Koddi 50 x 70 sm.  
~~12.990~~  
nú **9.990**

SPARIÐ  
ALLT AÐ  
**20.000**  
AF SÆNGUM

**dannevik**  
by Quilts of Denmark

SÆNG NÚ VERÐ FRÁ:

**19.990**

### THYRA ANDADÚNSÆNG

Gæðasæng fyllt með 90% af hvítum evrópskum andadúni og 10% af hvítu evrópsku andafiðri. Sérlega vandað, þéttofið áklæði úr 100% jacquardofinni bómull. Hentar vel fyrir þá sem hættr til að fá ofnæmi því áklæðið er þéttofið sem hindrar að rykmaurar og bakteríur safnist saman. Burðargeta 10. Má þvo við 60°C. Glæsileg sængurtaska fylgir. 800 gr. 135 x 200 sm. ~~39.990~~ nú **24.990**  
500 gr. 135 x 200 sm. ~~34.990~~ nú **19.990** 200 x 220 sm. ~~59.990~~ nú **39.990**  
Vnr. 4111450, 4316204

**GOLD**  
EINSTÖK  
GÆÐI

**DÖNSK**  
GÆÐAVARA

**VEFVERSLUN**  
**WWW.RFL.IS**  
OPIÐ ALLAN  
SÓLARHRINGINN



ALLIR  
HÆGINDA-  
STÓLAR

**20%**  
AFSLÁTTUR

90 x 200 sm. ~~69.950~~ nú **54.950**  
120 x 200 sm. ~~89.950~~ nú **69.950**  
140 x 200 sm. ~~99.950~~ nú **79.950**  
160 x 200 sm. ~~119.950~~ nú **89.950**  
183 x 203 sm. ~~139.950~~ nú **99.950**



DÝNA  
120 X 200 SM.  
~~59.950~~

FRÁBÆRT  
FERMINGAR-  
TILBOÐ  
**35%**  
AFSLÁTTUR

ROYAL  
DREAM DÝNUR  
SPARIÐ ALLT AÐ  
**40.000**  
KRÓNUR

FÆTUR OG BOTN FYLGJA

Royal Dream  
MEMORYFOAM

NÚ VERÐ FRÁ:

**54.950**



ROYAL DREAM DÝNA  
Góð, miðlungsstíf dýna með 3 þægindasvæðum og 240 pokagormum pr. m<sup>2</sup>. 9 sm. yfirdýna með 5 sm. MEMORY FOAM svampi í efsta lagi.  
Vnr. 8880000703, 8880000704, 8880000705, 8880000706

ALLUR PAKKINN FULLT VERÐ: 77.935

**49.950**

**30%**  
AFSLÁTTUR

**KRONBORG**  
OF DENMARK  
**GOLD**

INGEBORG  
SÆNGUR-  
VERASETT  
100% bómullar-  
satín. Fæst í hvítu,  
mintugrænu  
og gráu. 140 x  
200 sm. Lokað  
með tölum. Vnr.  
1248080

FULLT VERÐ: 4.995

**3.495**

SleepWell

**RÚMFATA  
LAGERINN**  
HERBERGIÐ • BAÐIÐ • HEIMILIÐ

GILDIR 27.03 - 02.04

### SLEEPWELL DÝNA + HØIE UNIQUE SÆNG

OG KODDI + AVERY TEYGJULAK +  
SÆNGURVERASETT AÐ VERÐMÆTI 3.495  
Góð, miðlungsstíf dýna í stærð 120 x 200 sm. Vönduð  
thermosæng fyllt með 2 x 600 gr. af holtrefjum ásamt kodda.  
Gott teygjulak úr 100% bómullarsatíni, 120 x 200 sm.  
Sængurverasett að eigin vali að verðmæti **3.495**  
140 x 200 sm. og 50 x 70 sm. Vnr. 8880000914, 4117000,  
1031-3000, 1031-3001, 127-12-1001

SÆNGUR-  
VERASETT  
AÐ EIGIN VALI  
AÐ VERÐMÆTI  
**3.495**

SÆNG OG  
KODDI  
~~9.995~~

høie  
OF SCANDINAVIA  
DUO  
2+1

LAK  
~~4.495~~

# Aðgerðir Íslendinga gegn Rússum í samræmi við stærð ríkisins

**UTANRÍKISMÁL** Tvíhliða fundum með rússneskum ráðamönnum hefur verið slegið á frest ótímabundið og íslenskir ráðamenn munu ekki ferðast á heimsmeistaramótið í Rússlandi á sumri komanda.

Guðlaugur Þór Þórðarson utanríkisráðherra tilkynnti Anton Vasiljev, sendiherra Rússlands á Íslandi, þessa ákvörðun í gær. Er það gert til að mótmæla eiturárás

Rússa í breska bænum Salisbury en árásin beindist gegn Sergei Skripal, rússneskum gagnnjósnara á eftirlaunum. Áður hafði hann fundað með utanríkisráðgjafum þingsins þar sem nefndarmenn voru settir inn í stöðu mála.

Nágranna- og samstarfsríki Íslands tilkynntu í gær hvert á fætur öðru að þau hyggust senda rússneska erindreka úr landi. Megin-

reglan hefur verið sú að slíkum aðgerðum sé svarað í sömu mynt. Aðeins þrjú starfsmenn eru í sendiráði Íslands í Rússlandi og því kom slíkt ekki til greina að sinni enda fjöldi Íslendinga sem stefnir að því að ferðast til landsins í sumar. Fækkun í starfslíðinu hefði farið langt með að lama starfseminna.

„Ráðherra fór yfir stöðu mála og samráðið sem hann hefur átt við

aðrar þjóðir út af málinu,“ segir Þórhildur Sunna Ævarsdóttir, þingmaður Pirata, en hún sat fundinn sem varamaður Smára McCarthy.

„Ráðherra gerði skilmerkilega grein fyrir stöðu mála og okkar viðbrögð verða í samræmi við stærð okkar. Það er ánægjulegt að Ísland sé að taka þátt í samræmdum aðgerðum vestrænna þjóða gegn atviki sem allt bendir til að Rússar

hafi staðið að,“ segir Þórhildur.

„Ég fagna yfirlýsingu ríkisstjórnar Íslands. Mér er ljóst að þetta er ekki auðveld ákvörðun. En hún sýnir svo ekki verður um villst þá samstöðu sem Ísland sýnir viðleitni þjóða heims til að standa vörð um alþjóðalög og láta Rússa ekki komast upp með að kljúfa alþjóðasamfélagið,“ segir Michael Nevin, sendiherra Bretanna á Íslandi. – jõe

## Vilja tilgreina tryggingargjald á launaseðlum

**ATVINNULÍF** Tryggingargjald er nú tilgreint á launaseðlum starfsmanna Samtaka atvinnulífsins (SA) og hvetja samtökin fyrirtæki í landinu til að gera slíkt hið sama. Í tilkynningu frá SA kemur fram að árið 2017 hafi vinnuveitendur greitt 685.067 krónur í tryggingargjald með hverjum fullvinnandi starfsmanni með áætluð meðalheildarlaun.

Til að setja þetta í samhengi hefur SA líkt þessu við fimmtánda starfsmanninn í 14 manna fyrirtæki. Gert er ráð fyrir að gjaldið skili 100 milljörðum í ríkissjóð í ár. Gjaldið var hækkað tímabundið í kjölfar efnahagskreppunnar. Í tilkynningu SA kemur fram að forsendur hafi breyst síðan þá og tímabært sé að tryggingargjaldið lækki, það sé mikilvægur liður í að bæta samkeppnisstöðu fyrirtækja. – gþs

Halldór Benjamín, framkvæmdastjóri SA.



## Vill breytingar á vegalögum

**ALÞINGI** Karl Gauti Hjaltason, þingmaður Flokks fólksins, hefur lagt fram frumvarp þess efnis að þjóðferjuleiðum verði bætt við skilgreiningu vegalaga á þjóðvegum. Undir þessa nýju skilgreiningu falla þá ferjuleiðir sem tengja byggðar eyjar við grunnvegakerfi landsins.

Karl Gauti segist hafa lofað því í kosningabaráttunni í október síðastliðnum að frumvarpið yrði lagt fram. „Það ber einnig að athuga að frumvarpið mun ekki aðeins nýtast Vestmannaeyingum heldur einnig íbúum á öðrum byggðum eyjum við landið, það er að segja Grímsey, Hrísey og Flatey.“ – jhh

# Launað vettvangsnám er leið til að fá kennara fyrir til starfa

Vilji er til þess bæði á meðal Sambands íslenskra sveitarfélaga og háskólanna að breyta kennaranámi. Nemendur á fimmta ári verði í launuðu vettvangsnámi. Hugmyndin byggist á vinnu samstarfshóps sem hefur starfað saman í þrjú ár. Lilja Alfreðsdóttir menntamálaráðherra ætlar að beita sér í málinu.

**MENNTUN** „Við erum búin að vera að endurskipuleggja námið. Þetta er ein af þeim hugmyndum sem við höfum rætt,“ segir Jóhanna Einarsdóttir, forseti menntavísindasviðs Háskóla Íslands, um hugmyndir þess efnis að gera fimmta árið í kennaranáminu að vettvangsnámi. Lilja Alfreðsdóttir, mennta- og menningarmálaráðherra, boðaði slíkar breytingar á Rás 1 í gærmorgun.

Jóhanna segir að hugsunin sé sú að á fimmta ári verði vettvangsnám og skólinn veiti handleiðslu á meðan. Að auki vinni nemendur að lokaritgerð á þeim tíma. Hugsunin er að vettvangsnámið á lokári verði þá launað.

Jóhanna segir að málið velti á samstarfi margra aðila. „Þetta veltur á okkur, hvernig við skipuleggjum námið. Þetta veltur líka á sveitarfélögunum, hvernig ætla þeir að taka á móti þessu fólki. Hverjir ætla að borga fyrir þetta. Þetta veltur á Kennarasambandinu sem þarf að semja um laun og annað. Svo veltur þetta líka á menntamálaráðuneytinu,“ segir Jóhanna.

Halldór Halldórsson, formaður Sambands íslenskra sveitarfélaga, segir að hugmyndir um að taka upp launað starfsnám á fimmta ári byggist á vinnu samstarfshóps ríkis, Sambands íslenskra sveitarfélaga og Háskóla Íslands og Háskólans á Akureyri sem hafi verið að störfum í þrjú ár. Hann fagnar því hversu ákveðið Lilja Alfreðsdóttir, mennta- og menningarmálaráðherra, hefur tekið þessar hugmyndir upp og segir málið vera framfaraskref.



Útskrifaðir kennarar hafa rætt um það að eftir fimm ára nám hafi þeir ekki fengið mikla þjálfun eða kennslu í því hvernig á að kenna. Launað vettvangsnám væri hugsanlega leið til að bregðast við því. FRÉTTABLAÐIÐ/VILHELM

Ég hef persónulega ekki áhyggjur af kostnaðinum við þetta.

Halldór Halldórsson, formaður Sambands íslenskra sveitarfélaga



„Við sjáum þetta sem leið til þess að fólk komi fyrir til starfa og það er líka mjög mikilvægt að útskrifaðir kennarar hafa verið að tala um það að eftir fimm ára nám hafa þeir ekkert fengið mikla þjálfun eða kennslu í því hvernig á að kenna. Það hafa verið vonbrigði út af því,“ segir Halldór Halldórsson, formaður Sambands íslenskra sveitarfélaga.

Halldór segist ekki vita hver kostnaðurinn við þessar breytingar yrði, en þetta myndi þýða reglugerðarbreytingu og jafnvel lagabreytingu og þá yrði gert kostnaðarmat samhliða því. „En ég hef persónulega ekki áhyggjur af kostnaðinum við þetta vegna þess að ég held að það sparist eitthvað annað á móti.“ jonhakon@frettabladid.is

## JEEP® GRAND CHEROKEE TRAILHAWK TORFÆRUÚTGÁFAN AF ÞESSUM FRÁBÆRA JEPPA

**VERÐLÆKKUN**

DÍSEL 3.0L V6 250 HÖ.  
8 GÍRA SJÁLFSKIPTING HÁTT OG LÁGT DRIF

Quadra-Drive™ fjórhjóladrif, driflæsing að aftan, loftþúðafjöðrun, 18" álfelgur, grófari dekk, 8,4" snertiskjár, lykillaust aðgengi og ræsing, rafdrifinn sport sæti frammi í með hita og kælingu, leður/rúskinnsáklæði, rafdrifinn afturhleri, Bi-Xenon og LED framljós, bakkmyndavél, hiti í stýrishjóli, íslenskt leiðsögukerfi, hlífðarplötur undir vél, kössum og eldsneytistönkum o.fl.

TRAILHAWK VERÐ FRÁ: 9.990.000 KR.  
Grand Cherokee Laredo verð frá: 8.690.000 kr.



**ISABAND**  
ÍSLENSK-BANDARÍSKA EHF. BÍLAUMBOD

Umboðsaðili Jeep - Þverholti 6 - 270 Mosfellsbær - s. 534 4433

www.jeep.is - www.isband.is - isband@isband.is - Opíð virka daga 10-18 - Laugardaga 12-16

NÝR FJÓRHJÓLADRIFINN E-PACE

# VEÐURSPÁIN SKIPTIR ENGU MÁLI.



ENHEM / SIA / NM87429

Nýr Jaguar E-Pace er glæsilegur sportjeppi í millistærð og sá fyrsti sinnar gerðar frá Jaguar. E-Pace sameinar alla skemmtilegustu eiginleika Jaguar í þægilegum bíl sem auðvelt er að stjórna og hagkvæmt að eiga. Komdu og láttu drauminn um að skoða og reynsluaka Jaguar verða að veruleika.

[jaguarisland.is](http://jaguarisland.is)

## THE ART OF PERFORMANCE

Jaguar E-Pace, fjórhjóladrifinn, sjálfskiptur. Verð frá: 5.990.000 kr.

### JAGUAR

HESTHÁLSI 6-8, 110 REYKJAVÍK  
SÍMI: 525 6500

VERIÐ VELKOMIN Í REYNSLUAKSTUR

Frá kr. **199.995** m/morgunmat & hálfu fæði skv. ferðalýsingu

**9. maí í 11 nætur**

Allt að **10.000 kr.** afsláttur á mann

**Jóga - Velliðan - Sörf**

# LÍKAMI & SÁL Í MAROKKÓ



Einstök vellíðunarferð þar sem farþegum gefst kostur á að njóta lífsins á einstaklega fallegum hótélum sem standa við strandlengju Marokkó. Á hótélunum er frábær aðstaða til að næra sál og líkama í fullkominni slökun, dekki og vellíðan - allt eftir því hvað hver og einn kys.



PARADIS PLAGÉ



ROYAL ATLAS

Flugið er beint til Agadir í Marokkó og dvalið fyrstu 6 næturnar á Paradis Plage Surf Yoga & Spa Resort og síðustu 5 næturnar á Hotel Royal Atlas Agadir. Á Paradise Plage Surf Yoga & Spa 4\* er kjörið að njóta lífsins og alls hins besta sem hótelið hefur uppá að bjóða í mat, drykk og afþreyingu.



JÓGA 14.000/mann



JÓGA & DEKUR 25.000/mann



BRIMBRETTI & JÓGA 25.000/mann



ALLUR PAKKINN 38.000/mann

Á Paradise Plage er boðið upp á jóga, nudd, tyrknesk böð og ýmsar heilsu- og nuddmeðferðir. Fyrir þá sem vilja sörf en eru óvanir þá er hér í boði brimbrettakennsla. Unnt er að bæta við bókun á ferðinni dásamlegum 5 Daga afþreyingarpökkum: **Jóga** með daglegum 2x75 mín. jógatímum. **Jóga & Dekur** með 5x75 mín. jógatímum, 2 arabískum böðum, 1 kornmaska og 2 nuddtímum 25-50 mín. **Brimbrettaskóli** með 5x90 mín. brimbrettatímum. **Brimbretti & Jóga** með 5x90 mín. brimbrettatímum og 5x75 mín. jógatímum. **Allur pakinn** með 5x90 mín. brimbrettatímum, 5x75 jógatímum ásamt 1 hammanbaði, 1 gufubaði og 2x25 mín. nuddum.

Síðari hluta ferðarinnar er dvalið á Royal Atlas Agadir 4\*+ í Agadir, sem er stærsti sólstrandarstaður Marokkó. Í Agadir er að finna gullna strandlengju eins langt og augað eygir en á þessum fallega stað skín sólin um 300 daga á ári.

Frá kr. **199.995** m/morgunmat & hálfu fæði skv. ferðalýsingu Netverð á mann frá kr. 199.995 m.v. 2 í herbergi.

Innifalið: Flug, skattar, gisting í 6 nætur á Hotel Paradis Plage Surf Yoga & Spa Resort 4\* m/hálfu fæði og 5 í nætur á Hótel Royal Atlas Agadir 4\*+ m/morgunmat. Akstur til og frá flugvelli og á milli áfangastaða. Íslensk fararstjórn miðað við lágmarkspáttöku 20 manns.

**Heimsferðir**  
-fáðu meira út úr fríinu

## Mótmælendur sögðu Erdogan einræðisherra



„Evrópa er ekki staður fyrir einræðisherra. Stöðvið soldáninn Erdogan,“ sagði á þessu mótmælaskilti í búlgörsku borginni Varna í gær, þar sem nokkur fjöldi mótmælti fyrir utan fund þar sem fulltrúar Tyrkja hittu fulltrúa Evrópusambandsríkja með það að markmiði að bæta samskiptin þar á milli. NORDICPHOTOS/AFP

## Forstjóri OR fær þrjár milljónir eftir hækkun

Stjórn Orkuveitu Reykjavíkur samþykkti á dögnum tillögu starfskjaranefndar um að rétt væri að hækka mánaðarlaun Bjarna Bjarnasonar um 6,9 prósent. Fær tæpa hálfa milljón á mánuði fyrir stjórnarsetu í tveimur dótturfélögum OR.

**KJARAMÁL** Stjórn Orkuveitu Reykjavíkur samþykkti á fundi sínum þann 26. febrúar síðastliðinn tillögu starfskjaranefndar félagsins um að rétt væri að hækka grunnlaun Bjarna Bjarnasonar, forstjóra OR, um 6,9 prósent.

Með hækkuninni fara grunnlaun Bjarna úr 2.220.870 krónum í 2.374.110 krónur og hækka því um rúmar 153 þúsund krónur á mánuði eða rúmar 1,8 milljónir á ári.

Líkt og Fréttablaðið greindi frá í febrúar í fyrra hækkaði stjórn OR líka laun Bjarna þá um 8,6 prósent.

Við það fóru heildarlaun forstjórans í um 2,8 milljónir króna sem skýrist af því að ofan á grunnlaun forstjórans lagðist í fyrra 147 þúsund króna greiðsla á mánuði, eða sem nemur mánaðarlegu skattmati ríkisskattstjóra á hlunnindum þar sem forstjóri nýtur ekki afnota af bifreið í eigu OR. Við það bættust síðan tvisvar sinnum 230 þúsund krónur á mánuði fyrir að gegna stjórnarformennsku í tveimur dótturfélögum OR, Orku náttúrunnar og Gagna-veitu Reykjavíkur. Bjarni gegnir enn stjórnarformennsku í þessum dótturfélögum.

Samkvæmt nýjustu upplýsingum frá OR hefur þóknun Bjarna fyrir stjórnarformennskuna hækkað síðan í fyrra og nemur nú 243.836



Bjarni Bjarnason, forstjóri Orkuveitu Reykjavíkur, fær rúmar 619 þúsund krónur greiddar ofan á grunnlaun sem hafa nú hækkað. FRÉTTABLAÐIÐ/STEFÁN

krónum fyrir hvort félag. Reiknuð bifreiðahlunnindi hafa á móti lækkað og eru nú 132.111 krónur.

Eftir hækkunina nú í febrúar nema heildarlaun forstjóra OR því 2.993.893 krónum á mánuði. Líkt og Fréttablaðið greindi frá í fyrra þá námu mánaðarlaun forstjóra OR 1.340 þúsund krónum árið 2011 þegar Bjarni tók við forstjórastarfinu og hafa því rúmlega tvöfaldast síðan þá.

Til samanburðar þá nema heildarlaun Dags B. Eggertssonar, borgar-

stjóra Reykjavíkur, rúmum tveimur milljónum króna á mánuði að föstum starfskostnaði og þóknun vegna stjórnarformennsku í slökkviliðinu meðtöldum.

Samkvæmt ársreikningi OR nam hagnaður félagsins 16,3 milljörðum króna en um helmingur hagnaðarins er til kominn vegna reiknaðra framtíðartekna af rafmagnssölu sem tengd er álverði. Stærstu eigendur Orkuveitu Reykjavíkur eru Reykjavíkurborg, Akraneskaupstaður og Borgarbyggð. [mikael@frettabladid.is](mailto:mikael@frettabladid.is)



**RENAULT**  
Passion for life

# SPORTJEPPI

## SPARNEYTINN RENAULT KADJAR



### RENAULT KADJAR ZEN

Sjálfskiptur, dísil.

Verð frá: 3.850.000 kr.

17" álfelgur, 7" snertiskjár með leiðsögukerfi, 6 hátalarar, handfjáls símabúnaður, lykillaust aðgengi, regnskynjari á rúðuburrkum, sjálfvirk lækkun á háum geisla aðalljósa, fjarlægðarvarar aftan, tveggja svæða tölvustýrð loftkæling.

Komdu og reynsluaktu nýjum Renault KADJAR – hættu að horfa, farðu að upplifa!



„ÞÚ TANKAR SJALDNAR  
Á RENAULT“

GE bílar  
Reykjanesbæ  
www.gebilar.is  
420 0400

Bílasalan Bílás  
Akranesi  
www.bilas.is  
431 2622

Bílasala Akureyrar  
Akureyri  
www.bilak.is  
461 2533

Bílaverkstæði Austurlands  
Egilsstöðum  
www.bva.is  
470 5070

IB ehf.  
Selfossi  
www.ib.is  
480 8080

BL söluumboð  
Vestmannaeyjum  
481 1313  
862 2516

BL ehf  
Sævarhófa 2 / 110 Reykjavík  
525 8000 / www.bl.is



## Breskir gyðingar ósáttir við Jeremy Corbyn

**BRETLAND** Gyðingar á Bretlandi mótmæltu í gær Jeremy Corbyn, formanni Verkamannaflokksins, og sökuðu hann um að taka ekki á gyðingahatri innan flokksins.

„Hann hefur endurtekið komið fram með fólki sem er augljóslega gyðingahatarar en segist aldrei hafa heyrt ummæli þeirra. Aftur og aftur hefur Jeremy Corbyn staðið með gyðingahöturum frekar en gyðingum,“ sagði í yfirlýsingu frá tvennum samtökum breskra gyðinga í gær.

Formaðurinn svaraði í opnu bréfi þar sem hann viðurkenndi að slíkar raddir heyrðust nú á ný innan flokksins. Baðst hann afsökunar og hét því



Jeremy Corbyn

að gera sitt besta til þess að koma í veg fyrir málflokkning sem þennan.

Í síðustu viku var fjallað um að Corbyn hefði árið 2012 sett spurningarmerki við að veggmynd, sem sýndi jakkafataklaðda menn með stór nef spila Monopoly, yrði fjarlægð en myndin þótti fordómfull í garð gyðinga. – þea

## Framkvæmdaleyfi fyrir Lyklafellslínu ógilt

**HAFNARFJÖRÐUR** Úrskurðarnefnd umhverfis- og auðlindamála ógilti í gær framkvæmdaleyfi sem Hafnarfjörður gaf út til Landsnets vegna Lyklafellslínu 1. Hraunavinir og Náttúruverndarsamtök Suðvesturlands kærðu veitingu leyfisins. Lagning línunnar hefur verið forsenda þess að hægt sé að fjarlægja Hamraneslínur og flytja Ísallínur. „Úrskurðurinn er áfall fyrir sveitarfélagið og ljóst að áratuga bið eftir því að línurnar hverfi úr Skarðshlíð og Hamranesi stýttist ekki við þennan úrskurð,“ segir Haraldur L. Haraldsson, bærarstjóri Hafnarfjarðar, um málið. Bæjaryfirvöld í Hafnarfirði hafa sett mikið fé í uppbyggingu á svæðinu ásamt lóðarhöfum en gert er ráð fyrir um 520 íbúðum í Skarðshlíðarhverfinu einu og sér.

Barátta bæjaryfirvalda fyrir því að Hamraneslínur verði fluttar úr byggð hefur staðið lengi yfir. Samningur þess efnis milli Landsnets og Hafnarfjarðar var undirritaður árið 2009. Þá stóð til að flytja Hamraneslínur í þremur áföngum með verklok í síðasta lagi árið 2017. Nýr samningur var undirritaður í upphafi kjörtímabilsins þar sem



Bærarstjóri Hafnarfjarðar segir ógildinguna áfall. FRÉTTABLAÐIÐ/PIJETUR

segir að Hamraneslína skuli rifin fyrir árslok 2018, en úrskurðurinn kemur í veg fyrir það. „Frá því að nýr samningur var undirritaður árið 2015 hafa bæjaryfirvöld barist fyrir því að staðið væri við samninginn og framkvæmdir hæfust,“ segir Haraldur. – gþs



Lausnin sem Kópavogsbær býður er að byggja vegg á lóð Þorrasala 9-11 til að skerma íbúana þar af frá ónæði af bílageymslu nágrannanna. Veggurinn er sýndur með rauðu.

## Hafnar vegg á eigin lóð til að leysa ljósmengun

Formaður húsfélags stendur fast við að hann hafi óskað viðtals við bærarstjóra Kópavogs vegna deilu um bílageymslu þótt bærarstjórinn kannist ekki við það. Bærinn bjóði enn óásættanlega lausn í málinu og megi því búast við dómsmáli.

**STJÓRNÝSLA** Valgeir Jónasson, vélfræðingur og formaður Húsfélagsins í Þorrasölum 9-11, hafnar fullyrðingu Ármanns Kr. Ólafssonar, bærarstjóra í Kópavogi, um að Valgeir hafi ekki óskað eftir samtali við hann.

Í Fréttablaðinu síðastliðinn fimmtudag sagði Valgeir að Ármann bærarstjóri svaraði ekki skilaboðum og vildi ekki ræða við íbúana í Þorrasölum 9-11 eftir að þeir unnu kærúmal vegna leyfis sem bærinn gaf fyrir breytttri aðkomu að bílageymslu nágrannablokkar. Því hafnaði bærarstjórinn í Fréttablaðinu daginn eftir. „Mér hafa hvorki borist skilaboð né beiðni um fund frá húsfélaginu,“ sagði Ármann.

Þetta segir Valgeir ekki rétt. „Ég hafði samband við Kópavogsbæ viku áður en greinin kom í Fréttablaðið og bað um að bærarstjóri hefði samband við mig en ég fékk bara samband við ritara hans og ætlaði hún að koma skilaboðum til bærarstjóra,“ fullyrðir Valgeir.

Húsfélagsformaðurinn segist í þessu samtali við ritarann hafa gefið

**Ef þeir ætla ekkert að fara eftir úrskurðinum er ekkert fyrir okkur annað að gera en að fara með þetta í dómsmál.**

Valgeir Jónasson, formaður Húsfélagsins í Þorrasölum 9-11



inn sent tillögu til lausnar málinu. „Þetta er nákvæmlega sama plaggið og Kópavogsbær bauð árið 2016,“ segir hann. Tillagan er um að reistur verði veggur til að skerma af ljósgesla og hljóð frá innkeyrslunni í bílageymslu nágrannanna. „Við höfnum alfarið því sem Kópavogsbær er að bjóða sem er að fara inn á lóð okkar og byggja vegg þar.“

Úrskurðarnefnd umhverfis- og auðlindamála ógilti í september í fyrra leyfi sem Kópavogsbær gaf fyrir því að umrædd innkeyrsla í bílageymslu Þorrasala 13-15 sneri að Þorrasölum 9-11 í stað þess að vísa að götunni sjálfri.

„Nú verður Kópavogsbær að fara að hysja upp um sig buxurnar og hlýða þessum úrskurði. Ef þeir ætla ekkert að fara eftir úrskurðinum er ekkert fyrir okkur annað að gera en að fara með þetta í dómsmál – og fer það þá þangað nú um næstu mánaðamót,“ segir formaður Húsfélagsins í Þorrasölum 9-11 og ítrekar ósk sína um samtal við bærarstjóra sem hann kveður ekki enn hafa svarað skilaboðum. [gar@frettabladid.is](mailto:gar@frettabladid.is)

bærarstjóranum vikufrest áður en hann færi með málið í fjölmiðla. „Og ætlaði hún að koma skilaboðum til bærarstjóra, en hann hefur ekki viljað vera að ómaka sig fyrir íbúa bærarins sem greiða honum laun fyrir að sinna störfum bærarfélagins.“

Þá segir Valgeir að eftir að fréttin hafi birst á miðvikudag hafi bær-

### Ársfundur Vina Vatnajökuls - hollvinasamtaka Vatnajökulspjóðgarðs



Ársfundur Vina Vatnajökuls verður haldinn, föstudaginn 13. apríl 2018 kl. 16:00 í Dönskustofunni Hverfisgötu 30, 101 Rvk.

Fundarefni venjuleg aðalfundarstörf.

Stjómin



# KOSAN SMELLUGAS

Einfalt, fljótlegt og öruggt



Vinur við veginn





# SKÍÐAÚTSALA

30-70% AFSLÁTTUR AF SKÍÐUM, BRETTUM, SKÍÐABÚNAÐI OG SKÍÐAFATNAÐI  
Í SKÍÐAEILD ÚTILÍFS Í SMÁRALIND\*

30-70%  
AFSLÁTTUR

SKÍÐAEILDIN  
ER Í SMÁRALIND

ÚTILÍF

síðan 1974

KRINGLUNNI · SMÁRALIND  
utilif.is

\*Gildir ekki með öðrum tilboðum.

# Ástand heimsins



1



2

1. Eldri borgarar mótmæltu í Bilbao í Baskalandi í gær sem og víðar á Spáni. Regnhlífarsamtök spænskra verkalyðsfélaga stóðu að mótmælunum og kröfðust hækkunar ellilífeyris.  
FRÉTTABLAÐIÐ/EPA

2. Þúsundir halda áfram að flýja bæi á Austur-Ghouta-svæðinu í grennd við Damaskus í Sírylandi. Stjórnarherinn hefur unnið aftur um 90 prósent svæðisins en mannfalið hefur verið mikið. Hér má sjá þingmann á gangi í bænum Harasta. NORDICPHOTOS/AFP

3. Íbúar borgarinnar Kemerovo í Síberíu voru harmi slegnir í gær. Að minnsta kosti 64 fórust í eldsvöða í verslunarmiðstöð í borginni á sunnudag og tuga er enn saknað. Rannsókn hefur leitt í ljós að slökkt var á brunakerfi hússins eftir að brunaverði hafði verið gert viðvart.  
FRÉTTABLAÐIÐ/EPA

4. Þessum manni í Um Al-Hammam-hverfi sáðiarabísku höfuðborgarinnar Riyadh leist ekki á þakið sitt í gær. Gat kom á þakið þegar eldflaugar Húta, uppreisnarmanna frá Jemen, voru skotnar niður fyrir ofan höfuðborgina. NORDICPHOTOS/AFP

5. Blaða- og tókumenn biðu átektu við fangelsið í Neumünster í Þýskalandi í gær. Carles Puigdemont, fyrrverandi forseti héraðsstjórnar Katalóníu, er í haldi í fangelsinu en hann er eftirlýstur í heimalandinu, sakaður um uppreisn vegna atkvæðagreiðslu síðasta árs um sjálfstæði Katalóníu.



3



4



5

Sparneytinn

# Hyundai i20.



5 ára ábyrgð, ótakmarkaður akstur.  
Verð frá 2.190.000 kr.

Hyundai i20 var valinn best hannaði nýi bíllinn í sínum flokki af Red Dot Award. Breiðari og lengri yfirbygging gefur aukið rými og þægindi fyrir ökumann og farþega og nýr framendi i20 er einkennandi fyrir nýju gerðirnar frá Hyundai.

Hyundai | Kaupúni 1 | Sími 575 1200 | [www.hyundai.is](http://www.hyundai.is)

GE bílar Reykjanesbæ <a href="http://www.gebilar.is">www.gebilar.is</a> 420 0400	Bílasalan Bílás Akranesi <a href="http://www.bilas.is">www.bilas.is</a> 431 2622	Bílasala Akureyrar Akureyri <a href="http://www.bilak.is">www.bilak.is</a> 461 2533	Bílaverkstæði Austurlands Egilsstöðum <a href="http://www.bva.is">www.bva.is</a> 470 5070	IB ehf. Selfossi <a href="http://www.ib.is">www.ib.is</a> 480 8080	BL söluumboð Vestmannaeyjum 481 1313 862 2516
---	---	--	--	---	--

Dísilvél 1,1 lítrar, eldsneytisnotkun 3,6 l/100 km\* / Bensínvél 1,2 lítrar, eldsneytisnotkun 5,1 l/100 km\*  
eða bensínvél 1,4 lítrar, eldsneytisnotkun 6,7 l/100 km\*.



OPPIÐ Á  
SUNNUÐOCCUM Í  
DORMA SMÁRATORGI

# Fermingar dagar í Dorma

Smáratorgi | Holtagörðum | Akureyri | Ísafirði



www.dorma.is

VEFVERSLUN  
**ALLTAF  
OPIN**

## NATURE'S SUPREME

heilsurúm m/Classic botni



Aukahlutir á mynd:  
Koddar og höfuðgaff.  
Val um þrjá líti á botni:  
Hvitt, svart og grátt.

**FERMINGAR  
TILBOÐ**

**DÚNKODDI**

- Svæðaskipt pokagormakerfi
- Burstaðir stálfætur

- Sterkur botn
- Vandaðar kantstyrkingar
- 320 gormar á m<sup>2</sup>

Öllum fermingartilboðum á heilsurúmum hjá Dorma fylgir Scandinavian Bedding dúnkoddi að verðmæti **4.900 kr.**

### Nature's Supreme með Classic botni og fótum

Stærð í cm	Fullt verð	Fermingartilboð
80x200	82.900	66.320
90x200	89.900	71.920
100x200	96.900	77.520
120x200	109.900	87.920
140x200	119.900	95.920

## Fermingartilboð

Opnunartími um páskana  
Þriðjudag og miðvikud. kl. 10-18  
Laugard. kl. 11-17 (11-16 Akureyri)  
Lokað skírdag, föstudaginn langa,  
páskadag og 2. í páskum

Holtagörðum, Reykjavík  
Smáratorgi, Kópavogi  
Dalsbraut 1, Akureyri  
Skeiði 1, Ísafirði

**DORMA**  
Láttu drauminn ræstast



Stór plaköt, til stuðnings Abdul Fattah al-Sisi forseta, gnæfðu yfir þennan Kairó-búa í gær. NORDICPHOTOS/AFP

# Óumflýjanlegur sigur Sisi í forsetakosningum

Forsetakosningar í Egyptalandi standa nú yfir. Nær öruggt að Sisi nái endurkjöri. Andstæðingur sagður leiksoppur stjórnvalda, er stuðningsmaður Sisi. Stjórnarandstæðingum meinað að bjóða sig fram. Lokað á gagnrýna fjölmiðla.

**EGYPTALAND** Forsetakosningar í Egyptalandi hófust í gær en Egyptum gefst einnig kostur á að greiða atkvæði í dag og á morgun. Nær ómögulegt er að Abdul Fattah al-Sisi forseta takist að tapa en trúverðugir andstæðingur forsetans hafa annaðhvort dregið framboð sín til baka eða þeim verið meinað að taka þátt. Búið er við því að niðurstöður kosninganna verði ekki kynntar fyrr en 2. apríl. Ef enginn frambjóðandi fær meirihluta atkvæða fer önnur umferð kosninga fram 24. til 26. apríl. Það þykir hins vegar ólíklegt í ljósi afar sterkrar stöðu Sisi og þar sem frambjóðendurnir eru einungis tveir.

Sisi forseti er annar frambjóðenda. Hann var áður hermaður og gegndi embætti varnarmálaráðherra í ríkisstjórn Mohameds Morsi á árunum 2012 og 2013. Í júlí 2013 fór Sisi svo fyrir valdaráni hersins og steypiti Morsi og flokki hans, Bræðralagi múslima, af stóli.

Bræðralagið var svo bannað og meðlimir þess teknir af lífi í hundradatali. Í dag flokka ríkisstjórnir Bareins, Egyptalands, Rússlands, Sírlands, Sáði-Arabíu og Sameinuðu arabísku furstadæmanna Bræðralagið sem hryðjuverkasamtök.

Sisi bauð sig fram til forseta 2014 gegn Hamdeen Sabahi og fékk 97 prósent atkvæða. Allar götur síðan hefur stada hans verið sterk og nýtur hann stuðnings rúmlega 500 þingmanna í forsetakosningum þessa árs. Alls eru þingmennirnir 596.

Framboð Sisi kemur fæstum á óvart en spurningarmerki hafa verið sett við framboð andstæðingsins, Moussa Mustafa Moussa. Sá bauð sig fram á síðustu stundu eftir að hafa safnað undirskriftum fyrir framboð Sisi. Moussa nýtur stuðnings Ghad-flokksins, sem á engin sæti á egypska þinginu, og nokkurra ættbálkahöfðingja.

Þegar einkarekna sjónvarpsstöðin CBC spurði Moussa í febrúar um hvort hann vildi sjónvarpskappæður svaraði frambjóðandinn: „Ég er raunsær maður. Ég veit að kappæður yrðu tilgangslausar fyrir mig. Ég hef engin afrek unnið.“

Ríkismiðlar og aðrir fjölmiðlar,

### Fjölmiðlafrelsið ekki til staðar

Egypskir fjölmiðlar eru ekki frjalsir og greinir BBC frá því að þeir hafi þurft að fylgja tilskipunum yfirvalda í aðdraganda kosninganna. Ríkisstjórnin hefur til að mynda lokað á vefsíður Al-Jazeera og egypska dagblaðsins Mada Masr. Aukinheldur hafa allnokkrir blaðamenn verið handteknir.

„Þegar lokað var á okkur vorum við í losti. Við vorum hrædd og vissum ekki hvað við gátum gert. En þetta er veruleikinn í Egyptalandi í dag. Við erum einn 400 fjölmiðla sem lokað hefur verið á,“ sagði Heba Afify, blaðamaður Mada Masr á enski síðu blaðsins í gær.

Samkvæmt fréttaskýranda BBC hafa egypskir miðlar stutt Sisi en þó passað sig á að sýna fram á trúverðuleika framboðs Moussa. Lítið var gert úr því er aðrir frambjóðendur drógu framboð sín til baka eða var meinað að bjóða sig fram. Til að mynda voru helstu fjölmiðlar hryfnir af því þegar Anan var handtekinn, að því er BBC greinir frá.

**Við erum einn 400 fjölmiðla sem lokað hefur verið á.**

Heba Afify, blaðamaður Mada Masr

hliðhollir Sisi, hafa veitt framboði Moussa mikla athygli og fjallað um það líkt og um venjulegt, alvarlegt forsetaframboð sé að ræða. Hins vegar hafa stjórnarandstæðingar, bæði úr hinu bannaða Bræðralagi múslima sem og aktivistar og stjórnarandstæðingar á samfélagsmiðlum, haldið því fram að Moussa sé í raun leiksoppur Sisi. Hann sé einungis í framboði til að láta kosningarnar líta trúverðulega út.

Sá trúverðuleiki hefur einna helst verið dreginn í efa í ljósi

þess að helstu andstæðingar Sisi hafa ekki fengið að bjóða sig fram. Mannréttindabaráttumaðurinn og lögfræðingurinn Khaled Ali þurfti að draga framboð sitt til baka í janúar vegna meintra brota við söfnun undirskrifta.

Þá hafa yfirvöld höfðað mál gegn Ali og er hann sakaður um óspektir og „dónalegar handabendingar“ þegar hann fagnaði sigri í máli sem hann vann fyrir dómstólum og snerist um að ekki ætti að afhenda Sáði-Arabíu tvær eyjar í Rauðahafi. Hefur Ali sagt málið pólitískt eðlis, hann hafi einungis verið ákærður eftir að hann tilkynnti um framboð sitt. Verði hann sakfelldur mun hann ekki geta boðið sig fram aftur.

Annar stjórnarandstæðingur, sem þótti líklegur til afreka, er fyrrverandi starfsmannastjóri hersins, Sami Anan. Eftir að hann tilkynnti um framboð sitt var hann handtekinn, sakaður um að hafa brotið reglur hersins með því að fá ekki samþykki hersins fyrir framboði sínu.

Og listinn er ekki tæmdur. Ahmed Shafiq, fyrrverandi forsætisráðherra, tilkynnti um framboð sitt í nóvember. Hann dró það hins vegar til baka eftir að hafa, samkvæmt stjórnarandstæðingum, verið haldið gegn vilja sínum í hótellherbergi í Kairó í mánuð.

Fjórdi frambjóðandinn sem þótti líklegur til afreka, Al-Sayed al-Badawi, formaður hins frjálshlynda Al-Wafd-flokks, tilkynnti um framboð sitt á síðasta ári. Nokkrum dögum síðar meinaði flokkur hans honum að fara í framboð á þeim grundvelli að það myndi skaða orðspor flokksins.

Vegna þess að stjórnarandstæðingar hafa ekki fengið að bjóða sig fram og vegna alvarlegra takmarkana á fjölmiðlafrelsi hefur verið hvatt til sniðgöngu á kosningunum. Stjórnarandstöðuflokkurinn Lýðræðishreyfingin, fjöldi mannréttindabaráttusamtaka og hið bannaða Bræðralag múslima eru á meðal þeirra sem ætla að sniðganga forsetakosningarnar. Þá hafa fyrrverandi forsetaframbjóðendur og þekktir stjórnarandstæðingar hvatt sem flesta til að mæta ekki á kjörstað. [thorgnyr@frettabladid.is](mailto:thorgnyr@frettabladid.is)

## FRÉTTABLAÐIÐ

Fréttablaðið eykur þjónustu sína.

Kringlan

SMÁRALIND

BONUS

FJÖRÐUR

Samkaup

NI

nettó

olis



# Áfram Ísland!

Sendum landsliðinu jákvæða strauma fyrir leikinn gegn Perú

\*Forsendur ábyrgðar eru reglulegt þjónustufétt sem kaupandi ber ábyrgð áf. Lesið meira um ábyrgðina á www.kia.com/abygd.



**SPORTAGE**



The Power to Surprise

Kia Sportage á HM tilboði frá:

**3.890.777 kr.**

Verð áður: ~~4.190.777 kr.~~

## Reynsluaktu Kia til að sigra!

Allir sem reynsluaka Kia í mars og apríl eiga möguleika á að **vinna flug, gistingu og miða fyrir tvo á leik Argentínu og Nígeríu í St. Pétursborg**, þann 26. júní. Ekki missa af þessu tækifæri! Komdu og reynsluaktu, heppnin gæti verið með þér í liði.

Við tökum vel á móti þér í Bílaumboðinu Öskju og hjá söluumboðum Kia um land allt.

## Ítalskt



### Fumagalli ítölsk hráskinka og salami

Ítölsk gæðavara. Lífræna línan

verð frá **599** kr/pk

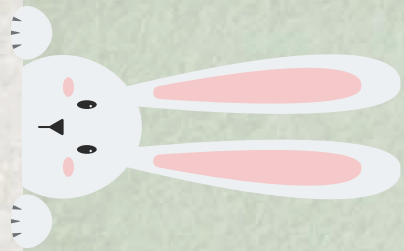

Tilboð gilda út 3. apríl



### Snowdonia Cheddar

Margverðlaunaðir Cheddar ostar frá Wales

**639** kr/stk



### Tengdamömmutungur

Frábærar með ostunum, pastanu eða einar og sér

**799** kr/pk



### Páskaegg í úrvali

Allar stærðir og gerðir

## Franskt



### Royal Faucon franskur Camembert

Gómsætur á veisluborðið

**879** kr/stk



### Túlípanar

Páskatúlípanarnir eru komnir

**1.598** kr/pk



Opið allan sólarhringinn  
Garðabæ og Skeifunni

# Meira fyrir páska

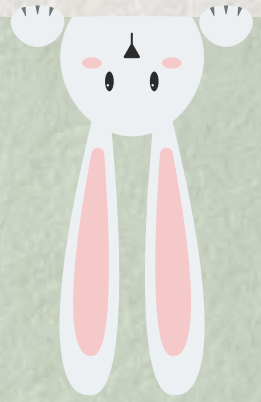

4 spennandi fyllingar

## Hagkaups fyllt hátíðalæri

Úrbeinað lambalæri fyllt með góðgæti. 4 tegundir:  
Döðlur og gráðaostur - Fíkjur, engifer og kanill -  
Camembert - Sveppir

**2.899** kr/kg

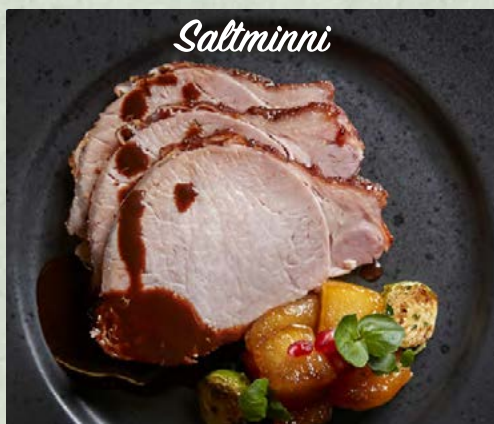

*Saltminni*

Hagkaups hamborgarhryggur

**2.098** kr/kg



*Ferskar kryddjurtir*

**20%**  
afsláttur

Hagkaups veislulæri

**1.999** kr/kg

verð áður 2.499 kr/kg



*Smjónsprautað*

Hagkaups kalkúnaskip

**2.999** kr/kg

# HAGKAUP

Meira  
svona  
alla daga

# Erfðaefni Facebook



Kjartan Hreinn Njálsson  
kjartanh@frettabladid.is

**H**neykslið í kringum óleyfileg kaup pólitískra málaliða hjá Cambridge Analytica á gögnum um fimmtíu milljónir Facebook-notenda, og beiting þessara gagna sem vopns í sálfræðihernaði gegn kjósendum í Bandaríkjunum og Bretlandi, er aðeins eitt dæmi af mörgum þar sem viðkvæmar upplýsingar um notendur hafa runnið úr greipum Facebook. Þetta tiltekna mál er enn ein staðfestingin á því að Facebook er ekki treystandi fyrir persónuupplýsingum notenda sinna.

Við höfum séð þetta allt áður, þó ekki með jafn umfangsmiklum og alvarlegum hætti, en næstu skref eru fyrirsjáanleg. Facebook mun lofa bót og betrun. Mögulega verða innleiddir nýir öryggisstaðlar til að þrengja enn frekar að gagnasöfnun. En eitt er þó víst. Facebook mun aldrei breytast.

Facebook er háð vexti. Án hans hefur þetta miðtaugakerfi internetsins engan tilgang. Það sem knýr þennan hrikalega vöxt áfram er ört vaxandi gagnaskrá fyrirtækisins þar sem gögn og persónuupplýsingar hundrða milljóna Facebook-notenda, og jafnvel þeirra sem ekki nota samfélagsmiðilinn, eru geymd og standa auglýsendum og öðrum til boða og hagnýtingar.

Ekkert fær breytt þessu erfðaefni Facebook. Samfélagsmiðillinn þjónar þeim eina tilgangi að afla tekna með söfnun upplýsinga. Hin mikla lygi Marks Zuckerberg er að halda því fram að markmið sé að skapa betri og tengdari heim.

Vonarglætu er að finna í nýrri og umfangsmikilli persónuverndarreglugerð Evrópusambandsins (General Data Protection Regulation, eða GDPR) sem mun gera notendum kleift að gera mun viðtækari kröfur um meðferð persónuupplýsinga sinna. Reglugerðin verður innleidd 25. maí næstkomandi.

Eins jákvæður áfangi og innleiðing GDPR er þá breytir reglugerðin engu um eðli Facebook. Þörf er á enn harðari aðgerðum ríkisins til að vernda þegna sína, til dæmis með því að stöðva útbreiðslu nafnlauss og andlýðræðislegs áróðurs.

Facebook er ekki á förum, enda svarlar miðillinn lífsnauðsynlegri þörf okkar fyrir því að tengjast hvert öðru, skapa samfélög og móta sjálfsmynd okkar. Á sama tíma megum við ekki leyfa miðlinum að afskræma sýn okkar á veröldina og samfélag okkar í gróðafikn sinni.

Þegar þessir þættir eru teknir saman, annars vegar raunveruleg og eðlileg þörf okkar fyrir að nota Facebook og hins vegar sú staðreynd að samfélagsmiðillinn ber ekki hag okkar fyrir brjósti, þá blasir við að yfirvöld og eftirlitsaðilar þurfa að skerast í leikinn.



**Vonarglætu er að finna í nýrri og umfangsmikilli persónuverndarreglugerð Evrópusambandsins sem mun gera notendum kleift að gera mun viðtækari kröfur um meðferð persónuupplýsinga sinna.**

## Halldór



## Frá degi til dags

### Dóra fyrir Dóra

Konur skipa fjögur efstu sætin á lista Pírata fyrir borgarstjórnarkosningarnar í vor. Dóra Björt Guðjónsdóttir leiðir með þrjár konur að baki sér og karlmann í fimmta sæti. Halldór Auðar Svansson, borgarfulltrúi Pírata, fagnaði þessu á Facebook í gær: „Dóra tekur við af Dóra. Er það ekki frekar ljóðrænt?“ Kynjahalli hefur þó áður valdið Pírötum áhyggjum og Helgi Hrafn Gunnarsson þingmaður æðradist yfir því 2016 að aðeins tvær konur gæfu kost á sér í prófkjöri í Norð-austurkjördæmi. Slikur kynjahalli gæti ekki gengið. Sjálfsagt vegur þó þyngst á hvort kynið hallar og mögulega aukaatríði hvað oddvitar Pírata eru með milli lappanna svo lengi sem þau gegna nánast sama gælunafni.

### Innrammað grín

Píratar þjást þó ekki af skorti á skopskyni. Fréttablaðið.is greindi frá því gær að Þórhildur Sunna Ævarsdóttir, þingkona Pírata, vildi fyrir alla muni eignast skopmynd eftir Gunnar Karlsson sem birtist í Fréttablaðinu í byrjun mars. Þar er hún teiknuð innan um nokkra þingmenn Sjálfstæðisflokksins sem skarta hrútshornum. Þórhildur Sunna vill helst geta hengt myndina upp á skrifstofu sinni nú þegar á meðan faðir hennar vill láta hana biða fram í maí og fá myndina í afmælisgjöf. [thorarinn@frettabladid.is](mailto:thorarinn@frettabladid.is)

## Hver ætlar að eyða umönnunarbílinu?



Sonja Ýr Þorbergsdóttir  
lögfræðingur  
BSRB

**N**ú þegar styttest í sveitarstjórnarkosningar þurfa kjósendur að gera upp við sig hvaða framboð fær þeirra atkvæði. Eitt af mikilvægustu verkefnum allra sveitarfélaga á landinu eru dagvistunarmál barna. Engu að síður búa margir foreldrar ungra barna við þær aðstæður að sveitarfélög tryggja ekki aðgang að leikskóla fyrr en 15 mánuðum eftir að fæðingarorlofi lýkur. Foreldrar ungra barna þekkja því vel þennan vanda. Það gera líka ömmur og afar og aðrir sem reyna að hjálpa til með því að passa börnin dag og dag til að bjarga því sem bjargað verður. Þetta er stór hópur kjósenda.

Það hefur lítil breyting orðið í þessum málaflokki síðustu 30 árin. Það er vitað að fyrirkomulagid sem nú er við lýði hefur veruleg og víðtæk áhrif, til dæmis á andlega líðan og fjárhagsstöðu barnafjölskyldna, atvinnuþáttöku, starfsþróunarmöguleika og launamun kynjanna. Þetta er samfélagslegt vandamál sem sveitarfélögin í landinu þurfa að bregðast við.

Inntökualdur á leikskóla getur verið allt frá níu mánuðum upp í tvö ár. Könnun sem BSRB gerði hjá öllum sveitarfélögum á landinu leiddi í ljós að foreldrar þurfa að meðaltali að brúa þrjá til sex mánuði á milli níu mánaða fæðingarorlofs og þess að barnið komist að hjá dagforeldri eða leikskóla. Bilið er enn lengra hjá flestum einstæðum foreldrum og foreldrum sem geta ekki tekið fæðingarorlof af fjárhagsástæðum. Þá getur biðin verið lengri ef barn fæðist á ákveðnum tímum árs, ef árgangar eru stórir eða mannekla er á leikskólum.

Það er óásættanlegt að ekki sé jafnræði með foreldrum á landinu þegar kemur að þessari grunnþjónustu. Sveitarfélögin verða að tryggja að hún sé í lagi.

Það er lítil hvati til barneigna ef þær yta undir misrétti kynjanna, fela í sér margra mánaða tekjuleysi og í sumum tilfellum starfsmissi. Við þessu þarf að bregðast og það ætti að vera áherslumál allra flokka sem bjóða fram í komandi sveitastjórnarkosningum. Útrýma þarf umönnunarbílinu með því að bjóða upp á tryggt dagvistunarræði strax að loknu fæðingarorlofi.



**Útrýma þarf umönnunarbílinu með því að bjóða upp á tryggt dagvistunarræði strax að loknu fæðingarorlofi.**

▶ FÁNAR

▶ LÍMMIÐAR

▶ AUGLÝSINGASKILT

Þú hannar og pantar á vefnum hjá okkur.

Við gefum hugmyndum þínum vængi sem sjást.

**FjölPrent**  
Gefur hugmyndum vængi

Fjölprent  
Norðlingabraut 14  
fjolprent.is  
S. 581 4141



# Sjúkratryggingar Íslands – fyrri grein



**Guðjón S. Brjánsson**  
alþingismaður

Nýleg skýrsla Ríkisendurskoðunar um Sjúkratryggingar Íslands er þungur áfellingdómur um hvernig til hefur tekist við það mikla spunaverk.

## Veikburða stofnun

Skýrslan staðfestir að Sjúkratryggingar Íslands er stofnun sem er veikburða fædd og hefur aldrei staðið undir eðlilegum væntingum eða náð að gegna því hlutverki sem henni var ætlað. Það er mikið álitamál hvort hugmyndafræðin sem starfsemin byggir á sé ekki uppfull af misskilningi – um viðskiptaumhverfi í heilbrigðisþjónustu, kaup og sölu eins og á markaði, að heilbrigðisþjónusta sé eins og hver önnur hilluvara. Þetta eru innfluttar hugmyndir sem miðast við milljónasamfélög. Ísland er hins vegar lítil örþjóð þar sem kunningja-, ættar- og vildarvinaósiðir hafa fengið að skjóta djúpum rótum. Allnokkur einkenni eru um það hvað varðar málefni Sjúkratrygginga Íslands. Tengsl við stærsta stjórnmalaflokk landsins allt frá upphafi eru og hafa verið sláandi og óeðlileg. Fingraförin leyna sér ekki, allt frá forstjóra til stórra þjónustuaðila. Þessi tengsl og hvernig þau hafa þróast gagnvart hinum ýmsu stigum heilbrigðisþjónustunnar eru aðfinnsluverð og ættu að vera tilefni sjálfstæðrar skoðunar.

## Gæði og þekking

Skýrslan staðfestir að þegar Sjúkratryggingar hófu starfsemi sína árið 2008 var gert ráð fyrir að starfsmenn með sérþekkingu innan ráðuneytis,

Tryggingastofnunar ríkisins, heilsugæslu höfuðborgarsvæðisins og Landspítala flyttust yfir til Sjúkratrygginga til að efla stofnunina og breyta samningsstöðu ríkisins varðandi það að véla með heilbrigðisþjónustu. Ekkert af þessu hefur verið gert og skortur á sérþekkingu og samningagerð er viðvarandi ef marka má það sem fram kemur í úttekt Ríkisendurskoðunar.

Það er samdóma álit þeirra sem að skýrslunni koma að marktækt gæðaeftirlit hafi ekki verið fyrir hendi frá því að Sjúkratryggingar Íslands tóku til starfa. Mikið hafi skort á að fagleg rök og hagkvæmni ráði för. Jafnvel hafi áhrif einstakra heilbrigðisstarfsmanna eða fag- og þrýstihópa verið afgerandi. Með öðrum orðum, það hefur verið farið óvarlega með opinbert fé.

## Ójafn leikur

Skýrslan reifar í nokkrum atriðum hvernig opinberar heilbrigðisstofnanir hafa um langt árabil verið fjármagnadar og þar er ólíku saman að jafna ef horft er til sjálfstætt starfandi sérfræðinga eða einkarekinna heilbrigðisstöðva. Opinberar stofnanir eru á föstum fjárlögum, fá eina fasta upphæð til rekstrar í upphafi árs og hún stendur óhöguð, sama á hverju gengur. Stórfelld íbúafjöldun á viðkomandi svæði og aukin þjónustuþörf er ekki nægileg ástæða endurskoðunar, ekki heldur hvort framkvæmdir eru 10 eða 100 skurðaðgerðir og faraldrar á svæðinu breyta ekki fjárlögum eða fjárveitingum. Öðru máli gegnir hins vegar um þá aðila sem ná samningum við Sjúkratryggingar Íslands þar sem framleiðslutengd fjármögnun gildir. Þar er greitt jafnóðum samkvæmt verðlista fyrir öll verk sem unnin eru. Kerfið hefur nú reyndar verið tekið upp í heilsugæslunni á höfuðborgarsvæðinu og stefnt er að því að það verði að hluta til tekið upp á Landspítala á þessu ári.

Þetta breytir miklu og ávinningurinn er nokkuð augljós. Þó þarfað hafa varann á eins og drepið er á í skýrsl-



**Þarna hefur kylfa fengið að ráða kasti og þeir sem halda um kylfuskafið eru enn við völd, hugsa sér gott til glóðarinnar og eru með marga bolta á lofti.**

unni og vísað til reynslu nágrennalandanna. Heilbrigðisstarfsfólki hleypur kapp í kinn og með einföldum verkgreiðslum er hætta á auknum kostnaði samfara auknum afköstum. Þetta fyrirkomulag kann að hvetja til offramleiðslu á kostnað gæða þjónustunnar. Því er mikilvægt að í öllum samningum sem í vændum eru séu skýrar skilgreiningar um magn, gæði og hagkvæmni. Þá er einnig rík ástæða til að áreitta og tryggja rétt landsbyggðar til sambærilegrar þjónustu. Á þessu hefur verið misbrestur og Sjúkratryggingar Íslands brugðist í mótunarhlutverki sínu varðandi sérfræðiþjónustu á landsbyggðinni með því að skeyta ekkert um að setja fyrirvara í samninga við sérfræðinga um þetta efni.

## Jafnræði – framtíðarsýn

Kostnaður Sjúkratrygginga Íslands vegna sérgreinalæknisþjónustu hefur aukist gríðarlega á undanförunum árum, langt umfram aðra þætti og hlutfallslega yfirgnæfandi mest á höfuðborgarsvæðinu. Á sama tíma hafa opinberar heilbrigðisstofnanir um allt land verið sveltar, rúnar fé, fagfólki og framtíðarsýn.

Samkvæmt öllu eðlilegu mætti ætla að þetta endurspegli heildstæða stefnu um heilbrigðisþjónustu í landinu og sé í samræmi við ítarlegar greiningar en svo er því miður alls ekki. Þarna hefur kylfa fengið að ráða kasti og þeir sem halda um kylfuskafið eru enn við völd, hugsa sér gott til glóðarinnar og eru með marga bolta á lofti.

## Góðar fréttir 2030



**Katrín Jakobsdóttir**  
forsætisráðherra

Hvernig viljum við að heimurinn liti út árið 2030? Það er sú spurning sem Heimsmarkmið Sameinuðu þjóðanna leitast við að svara en þau voru samþykkt af öllum aðildarríkjum Sameinuðu þjóðanna árið 2015. Markmiðin gilda til 2030 og snúast um ólík svið samfélagsins. Þau eiga það þó sammerkt að byggja á hugmyndafræði sjálfbærrar þróunar þar sem jafnvægi ríkir milli umhverfis, efnahags og samfélags og ekki er gengið á tækifæri komandi kynslóða.

Einstök markmið snúast til að mynda um að tryggja menntun fyrir okkur öll, stuðla að heilsu og velliðan, útrýma fátækt og hungri, auka jöfnuð, stuðla að ábyrgri neyslu og sjálfbærri orkunotkun og tryggja jafnrétti kynjanna. Markmiðin eiga að leiða til framfara á heimsvísu með almanna-

hagsmuni að leiðarljósi. Til að vel takist til með slíkt verkefni þurfum við öll að taka þátt. Stjórnvöld leiða þessa vinnu hér á landi en Heimsmarkmiðin eru mikilvægur þáttur í stefnumótun bæði forsætisráðuneytis og utanríkisráðuneytis. Stjórnvöld eru þó einungis ein stöð af mörgum. Mikilvægt er að stofnanir, fyrirtæki og félagsamtök kynni sér markmiðin og tileinki sér þau í starfsemi sinni.

Mörgum okkar finnst 2030 enn ansi fjarri í tíma og vissulega getur margt gerst þangað til. Þá verða ungmenni dagsins í dag líklega við stjórnvölinn og þess vegna leggjum við sérstaka áherslu á að ungmenni eigi sterka rödd við innleiðingu Heimsmarkmiðanna. Ég hef trú á að raddir ungs fólks verði stjórnvöldum í senn mikilvægur stuðningur og aðhald í þessu verkefni. Á næstu dögum verður skipað í ungmennaráð Heimsmarkmiðanna sem mun fá fræðslu um markmiðin og vinna síðan að því í framhaldinu að vekja athygli á málinu hér innanlands.

Ég hvet okkur öll til að taka höndum saman, kynna okkur Heimsmarkmið Sameinuðu þjóðanna og leggja okkar lóð á vogarskálarnar. Flytjum góðar fréttir árið 2030.

## Varmadælur & loftkæling



Kælitækni



- Kyndir húsið á veturna og kælrir á sumrin
- Fyrir norðlægar slóðir
- Fjarstýring fylgir

Verð frá aðeins  
kr. 155.000 m.vsk  
Midea MOB12  
Max 4,92 kW  
2,19 kW við -7° úti og  
20° inni hita (COP 2,44)  
f. íbúð ca 60m<sup>2</sup>.

Uppsetningaaðilar og umboðsmenn um allt land



## VANTAR GARÐHÚSGÖGN?

Taktu þér greiðslufrí með Kortaláni og láttu drauminn rætast.

Kynntu þér málið. 525 5055 | sala@valitor.is | valitor.is

VALITOR

# Hverjum klukkan glymur



Guðjón Ragnar Jónasson kennari

Á dögunum felldu grunnskólakennarar kjarasamning við Samtök íslenskra sveitarfélaga með verulegum meirihluta undir yfirskriftinni „fellum feitt“ og ljóst er að eftirt verður að berja saman nýjan samning. Samninganefnd kennara reyndi allt sem í hennar valdi stóð til að ná góðum kjörum, en komst því miður ekki lengra. Sem fyrrverandi grunnskólakennari íhuga ég stundum hvort sveitarfélög í okkar fámenna og strjálbýla landi hafi burði til að glíma við flóknari mál en sorphirðu og fjallskil, já, hvort þau valdi einfaldlega svo stórum málaflokki sem

rekstur grunnskólans er. Framkoma þeirra í garð grunnskólakennara síðustu ár og misseri hefur sannfært mig um að svo er ekki.

Grunnskólinn hefur verið á forræði sveitarfélaga þessa lands frá 1996, en frá þeim tíma hefur dregið úr áhuga á kennslu og störfum henni tengdum. Er nú svo komið að varla nokkur maður lætur sér detta í hug að fara í kennaranám. Sveitarfélögin hafa tekið að sér verkefni sem þau hafa ekki fjárhagslega getu til að standa undir og þó að tekjur þeirra aukist í góðari, þá er skólakerfið að molna á þeirra vakt. Virðist oft innihaldslaus fagurgali einkenna sveitarstjórnarstigið þegar kemur að skólamálu. Aðbúnaður og starfskjör kennara eru ólík því sem þekkest meðal annarra sérfræðinga með sams konar menntun í þjónustu sveitarfélaga. Ekki hefur staðið á því að byggja tilkomumiklar skólabyggingar en þegar kemur að mannaúði skólanna er minna um efnidir.

Ég gleymi seint stimpilklu-



**En þegar klukkan var innleidd í grunnskólanum góða á Holtinu olli mér furðu að ekki skyldi greitt samkvæmt henni; þess í stað hafði hún að gegna hlutverki sem varðhundur er skyldi sjá til þess að kennararnir ynnu vinnuna sína.**

unni sem Reykjavíkurborg setti upp í gamla góða grunnskólanum mínum á Skólavörðuholti árið sem ég hætti þar kennslu. Ég hafði unnið í nokkur ár undir árvökulum augum sams konar klukku á umhverfissviði Reykjavíkurborgar og þar vissu allir hverjum klukkan glumdi enda greitt eftir henni og ég

kunni ágætlega við þá skipan mála. En þegar klukkan var innleidd í grunnskólanum góða á Holtinu olli mér furðu að ekki skyldi greitt samkvæmt henni; þess í stað hafði hún að gegna hlutverki sem varðhundur er skyldi sjá til þess að kennararnir ynnu vinnuna sína. Klukkan geirnegldi vinnutímann og á suma virkaði hún sem síðasti naglinn í þröngum og ósveigjanlegum ramma utan um vinnutíma kennara. Á sama tíma voru önnur svið borgarinnar að vinna að styttingu vinnuvikunnar og auknum sveigjanleika, fólki sínu til handa. Það var mínun ágæta skólastjóra, sem var alla tíð tryggur þjónn mennskunnar, þungbært að innleiða klukkuna en hann var einn síðasti ríkisskipaði skólastjórinn sem starfaði í höfuðborginni.

## Holur hljómur

Og mennskan hefur látið undan síga á vakt sveitarfélaganna, grunnskólakennara kvarta sáran undan aðbúnaði sínum og upplifa oft

klukkueftirlitið sem vantraust. Verum minnug þess að á harðindatímum sínum átti íslenska þjóðin eina sameign, klukku þá sem hékk fyrir gaffli lögréttuhússins við Öxará. Segja má að sú forna klukka eigi sammerkt með rekstri grunnskóla nútímans að hljómur hennar var skærari hér áður fyrr. En brestur kom í Íslandsklukkuna, eins og rekstur grunnskóla á vorum dögum; tónninn, sem sveitarfélögin boða, felur í sér geirneglingu vinnutíma og óseðjandi fundafíkn, og framkoma sveitarfélaga í garð kennara lyktar nú um stundir af áhuga- og skeytingarleysi. Sá holi hljómur er ekki til þess fallinn að laða fólk að kennslu.

Nýskipaður menntamálaráðherra, full af áhuga um að bæta vanda menntakerfisins, vekur hins vegar vonir um að einhverju megi bjarga enn. Myndi ekki skapast mikill samfélagslegur ávinningur ef ríkið tæki á ný yfir frá sveitarfélögum þau viðamiklu verkefni sem rekstur grunnskóla er?

# Beint af báti eða því sem næst



Rakel Halldórsdóttir annar stofnenda Frú Laugu bændamarkaðar, stjórnarmaður SLOW FOOD Reykjavík og ráðgjafi hjá Matis



Brynja Laxdal verkefnastjóri Matarauðs Íslands hjá atvinnuvega- og nýsköpunarráðuneyti

búum við þau skilyrði að geta framleitt gæðavörur í sátt við sjálfbæra þróun. Neytendur eru að verða kröfuharðari um aðgengi að heilnæmum mat og meiri ásókn er í rekjanleg eða svæðisbundin matvæli. Þessar kröfur endurspeglar viðmið Heimsmarkmiða Sameinuðu þjóðanna um sjálfbærni samfélaga jarðar, sem og hugmyndafraði Slow food samtakanna og fleiri.

Það er fátt skemmtilegra en að upplifa sögu og menningu í gegnum matarupplifun enda spegla matarhefdir, rétt eins og tungumál og trúarbrögð, sérkenni hverrar þjóðar og eru samofin náttúru og tíðarfari. Ímynd Íslands erlendis ef spurt er um mat tengist gjarnan fiski, jú og skyri. Skyrið fæst alls staðar en að finna ferskan fisk í litlu magni, í pottinn, útilegugrillið eða sumar-bústaðinn er ekki svo auðvelt þar sem engar fiskbúðir eru. Og þær eru



**Fiskurinn er ein hollasta og besta fæða sem hægt er að hugsa sér. Er ekki kominn tími á breytingar? Í landbúnaði er boðið upp á beint frá býli - því ekki sjávarútvegurinn með beint af báti?**

ekki margar úti á landi. Sem betur fer eru fleiri verslanir sem bjóða upp á ferskan fisk, en yfirleitt er vörurvalið fábreytt og fiskurinn oftar en ekki kominn langt að, jafnvel þó að verslunin sé í sjávarþorpi.

Miklum fjármunum er varið í markaðssetningu erlendis og mikil vinna lögð í að fiskurinn sé sem ferskastur frá því hann er veiddur og þar til hann endar á diskum neytenda víða um heim. Í allri þeirri jákvæðu þróun aukinna afkasta og gæða í sjávarútvegi hefur eitt mikilvægt atriði gleymst.

Það er möguleiki nærsamfélagsins á að verða sér úti um ferskt fiskmeti í litlu magni, jafnvel beint af báti. Það skýtur sannarlega skökku við að í sjávarþorpinum okkar, þar sem fjöldi trillubáta liggur í höfn og þar sem sjómennirnir sigla heim í höfn með ferskan, nýveiddan fisk af nálægum miðum, skuli neytandinn sem býr við höfnina ekki geta keypt sér fisk í soðið „beint af báti“. Ekki eru allir svo lánsamir að þekkja til sjómanns sem gefur þeim fisk í soðið endurgjaldslaut. Ferðamenn sem

heimsækja smærri hafnarstaði eiga erfitt með að skilja hvers vegna ekki er hægt að nálgast ferskt fiskmeti þegar þeir horfa á bátana sigla hlaðna í höfn og landa fiskinum. Hvar er sjálfbærnin hér, þegar neytandinn endar á að þurfa að fara út í búð og kaupa frosið fiskmeti úr frystinum?

Smábátaflotinn okkar, bátar undir 15 tonnnum, telur hátt í 1.200 báta sem dreifðir eru um allt land. Ef einhverjir þessara báta tækju frá smá aflu, sem eftir hafnarvigtun, stæði nærsamfélaginu til boða eins og neytendum, veitingahúsum eða verslunum í grennd, þá getum við bætt aðgengi að ferskum fiski. Fiskurinn er ein hollasta og besta fæða sem hægt er að hugsa sér. Er ekki kominn tími á breytingar? Í landbúnaði er boðið upp á beint frá býli - því ekki sjávarútvegurinn með beint af báti?

# Grikkland og gengisfelling orða



Michael Mann sendiherra ESB á Íslandi



**Því er haldið fram að ESB kúgi Grikkni. Fullorðið fólk segir blákalt að landinu hafi verið „slátrað“ í þjónkun við fjármálafyrirtæki í stóru ESB-löndunum. Þetta er bull. ESB var ekki síst stofnað til að vernda smáriki.**

stjórnvöld hefðu –um árabill!– gefið út rangar tölur um skuldastöðu landsins. Skuldarnar höfðu verið látnar líta út fyrir að vera minni en þær voru. Þetta skaut mörgum skelk í bringu. Svo fór að lánamarkaðir lokuðu á Grikkland.

Vorið 2010 blasti við greiðsluþrot ríkisins. Grikkland fór fram á aðstoð og til að afstýra hörmungum reiddu Alþjóðagjaldeyrissjóðurinn, Evrópski seðlabankinn og framkvæmdastjórn ESB fram fyrsta björgunarpakkann. Framlög sem áttu eftir að enda í 260 milljörðum evra. Það eru eitthvað um 32.700 milljarðar íslenskra króna að núvörð. Þetta var framlag skattborgara annarra ESB-landa og því vitanlega skilyrt þannig að Grikkland undirgengist víðtækur umbætur. Skilyrðin voru umsamin við grísk stjórnvöld og í framhaldi



af samþykki Grikkja samþykktu stofnanir ESB, Evrurikin og nokkur þing ESB-landanna fjárhagsaðstoðina. Landið myndi hagræða í ríkisrekstri, hækka skatta og koma loks böndum á skattaundanskot. Markmiðið var að skapa aðstæður fyrir góða efnahagslega heilsu og sjálfbærni – rekstrargrundvöll fyrir atvinnulíf. Að tryggja langtíma lækningu í stað þess að gleypa enn eina verkjatöfluna.

## Almennt öryggisnet – Grikkland í sókn

Mikið er talað um förnir Grikkja. Minna um fjárfestingar ESB í Grikk-

landi og aðgerðaáætlanirnar í þágu þeirra sem verða fyrir bardinu á afleiðingum skuldakrisunnar. Til að bjóða upp á almennt öryggisnet, höfum við hjálpað stjórnvöldum að styrkja fátækustu heimilín í landinu með tekjusjóði sem er kenndur við félagslega samstöðu. Með þessum sjóði hafa Grikkir í fyrsta skipti aðgang að raunverulegu almennu lágmarksframfærslukerfi. Hálf milljón manna nýtur nú góðs af þessu og við stefnum á að hjálpa allt að 750.000 manns, eða um 7% af þjóðinni.

Ekki er heldur talað um 35 milljarðana okkar (4.400 milljarðar

króna) til að framfylgja Atvinnu- og vaxtaráætlun ESB á Grikklandi.

Síst af öllu tala andstæðingar ESB um hve vel Grikklandi hefur gengið að vinna úr stöðunni og vinda ofan af meiriháttar skekkjum í ríkisrekstrinum. Landið færast æ nær því að eignast stjórnsýslu í samræmi við bestu alþjóðastaðla og ætlar að takast betur á við stjórnsýslulega arfleifð síðustu áratuga. Efnahagurinn fer upp og atvinnuleysið niður. Grikkland snýr aftur á alþjóðlega fjármálamarkaði beint í baki. Þar er vöxtur og útlendingar hætta sér að nýju inn í hagkerfið; atvinnuleysi minnkar. Úr 15,1% halla 2009 skilaði Grikkland 0,7% afgangi 2016 og mun uppskera meira en 4,5% af landsframleiðslu árið 2018, aðallega vegna meiriháttar virðisauka- og tekjuskattsbreytinga, og breytinga á lífeyrskerfinu.

## Sterkari saman

Grikkland þarf ekki frekari björgunaraðgerðir, þegar þriðja björgunarpakka okkar lýkur í ágúst. Landið á sér framtíð þar sem það verður sterkara að öllu leyti en það var fyrir um 10 árum. Fyrst og fremst má þakka þetta eljusemi og styrk Grikkja. En lendingin hefði varla verið jafn farsæl, án aðstoðar evrópskra bandamanna. Höfum þetta í huga þegar einhver sjálfskipaður sérfræðingurinn fer að tala um nauðgun og slátrun Grikklands.

## Grikkland bað um aðstoð og fékk 33 þúsund milljarða!

Eftir hrunið á Wall Street 2008 beindi alþjóðlega fjármálakrisan kastljósi umheimsins að Grikklandi. Meðan bankar hrundu eins og spilaborgir um víða veröld viðurkenndi Grikkland í október 2009 að þarlend

**THULE**<sup>®</sup>  
SWEDEN

# Skíða- og snjóbrettabogar



 **Stilling**  
*Allt fyrir bílinn*

Stilling hf. | Sími 520 8000 | [www.stilling.is](http://www.stilling.is) | [stilling@stilling.is](mailto:stilling@stilling.is)

# Ábyrgðin er Rússlandsstjórnar



Michael Nevin  
sendiherra Bret-  
lands á Íslandi

Ákyrrlátum sunnudegi í suðurlenska borginni Salisbury hnigu feðgin niður; fórnarlömb fyrstu beitingar taugaeiturs í árasarskyni í Evrópu eftir heimsstyrjöldina síðari.

Sergei og Yulia Skripal liggja enn á sjúkrahúsi, nær dauða en lífi. Lögreglumáður sem kom þeim til aðstoðar þurfti líka að leggjast inn á sjúkrahús. Alls þurfti 131 maður að gangast undir lækningu og fimmtíu og einn að fara í rannsókn á spítala, bara vegna þess að þau voru stódd í grenndinni þegar eitrunin var dreift.

## Ófyrirleitinn morðtilraun

Það sem gerðist í Salisbury 4. mars

siðastliðinn var ófyrirleitinn tilraun til að myrða saklausa borgara á breskri grund. Þeir sem stóðu að morðtilrauninni stofnuðu lífi og heilsu fjölda annarra vegfarenda í hættu. Að svona áras skyldi geta átt sér stað í Salisbury þýðir, satt að segja, að slíkrar geti verið að vænta hvar sem er.

Breskir vísindamenn hafa greint eitrið sem beitt var gegn Skripalfeðginunum sem rússneskt tauga-eitur, þekkt undir nafninu „Novitsjok“. Nú gildir það einvörðungu um rússnesk stjórnvöld, að það fari saman að hafa orðið uppvis að því að standa að baki morðum á meintum fjendum og að hafa yfirlýst tilefni til að vilja Sergei Skripal feigan. Í þriðja lagi ráða þau yfir birgðum af hinu fágæta „Novitsjok“-taugaeytri.

Eftir árásina gáfu bresk stjórnvöld ráðamönnum í Kreml tækifæri til að koma fram með skýringar, ef vera kynni að birgðir af þessu hættulega efni skyldu hafa komist í rangar hendur. En þetta tækifæri var virt að vettugi, sem gaf bresku stjórninni ekkert annað val en að álykta að rússnesk stjórnvöld væru sek um að

bera ábyrgð á morðtilraun á breskri grund, og beita til þess taugaeytri sem er á bannlista Alþjóðasáttmálans um efnavopn (Chemical Weapons Convention). Bresk stjórnvöld buðu sérfræðingum Alþjóðasamtakanna um efnavopnabann (Organisation for the Prohibition of Chemical Weapons) að gera sínar eigin rannsóknir á efninu sem beitt var, og draga sínar sjálfstæðu ályktanir út frá þeim.

## Mynstur lögleysu-hegðunar

Atvikið í Salisbury fellur inn í mynstur lögleysu-hegðunar rússneskra ráðamanna. Frá því árið 2014 hefur Rússland innlimað Krim, kynt undir ófriðarbáli í Austur-Úkraínu, gert tölvuárásir á Þýska sambandsþingið og stjórnsýslu danska ríkisins, og haft afskipti af kosningum víða í Evrópu. Nú hafa rússnesk stjórnvöld gengið svo langt að beita taugaeytri á evrópskri grund.

Rússneskir ráðamenn hafa gripið til alls kyns undanbragða og, sem fyrr, fylgt stefnu um að dreifa lygum og útúrslunum. Þeir hafa meira að segja gerst svo djárfir að láta að því liggja að Svíar hafi framleitt

eitrið, eða að Bretar hafi sjálfir gert það og beitt á eigin grund! En enginn ætti að láta þetta villa um fyrir sér. Rússar hafa ekki boðið upp á neina trúverðuga skýringu aðra en þá að þeir beri ábyrgðina.

Bresk stjórnvöld hafa brugðist við með því að reka úr landi 23 starfsmenn rússneska sendiráðsins í Bretlandi, sem þau telja vera leyniþjónustumenn. En það ætti ekki að líta á þetta sem tvíhliða deilu milli Bretlands og Rússlands. Hliðstætt tilvik gæti allt eins átt sér stað á Íslandi eða snert íslenska borgara erlendis.

Allt alþjóðasamfélagið verður að vera samtaka um að standa vörð um þær reglur sem öryggi hverrar þjóðar byggir á. Gerum við það ekki mun rússneska ríkið halda áfram hinni hættulegu niðurfríshögðun sinni.

Bretar meta mikils yfirlýsingar Guðlaugs Þórs Þórðarsonar utanríkisráðherra um samstöðu og áhyggjur af málinu. Samstaða leiðtoga Evrópusambandsins um málið á fundi þeirra fyrir helgi styrkir okkur í að vinna áfram með alþjóðlegum bandamönnum okkar að því að segja hingað og ekki lengra, svo að



## Í hvert sinn sem rússneska ríkiskerfið brýtur alþjóðalög, eflist hættan sem af því stafar.

Rússar skilji að þeir komist ekki upp með að halda því áfram að skaða lýðræðissamfélög í vestri og austri.

## Ekkert sökott við rússnesku þjóðina

Við eigum ekkert sökott við rússnesku þjóðina, sem getur verið stolt af afrekum sínum á menningarsviðinu í gegnum aldirnar. Við munum aldrei gleyma seiglunni sem rússneska þjóðin sýndi á dögum síðari heimsstyrjaldar, né sameiginlegri baráttu okkar gegn nasismanum.

En við deilum öll skyldu til að andæfa metnaði ráðamanna í Kreml til að kljúfa og veikja alþjóðasamfélagið. Í hvert sinn sem rússneska ríkiskerfið brýtur alþjóðalög, eflist hættan sem af því stafar.

# Reykjavíkurheilkenndi



Guðjón  
Baldursson  
læknir

Margir þekkja til Stokkhólmsheilkenneisins (The Stockholm Syndrome). Hópur ræningja réðst inn í banka í Stokkhólmi, tók fólk í gislingu og hélt því föngnu í sex daga. Gislunum tók að þykja vænt um mannþæningjara, vörðu málstað þeirra og vildu helst ekki að lögreglan bjargaði gislunum. Þessi væntumþykja hélt jafnvel áfram eftir að gislarnir höfðu verið frelsaðir.

Þetta kynduga atferli minnir óneitanlega mikið á afstöðu íslenskrar þjóðar til manna og flokka við þingkosningar. Fjórðungur eða kannski meira að segja þriðjungur kjósenda kallar yfir sig sömu flokkana og sömu frambjóðendur sem endur-

tekið hafa svikið gefin loford. Stjórnmalamenn sem hafa verið uppvisir að endurteknum lygum, spillingu, samtryggingu, undirferli og þöggum. Hlífiskildi er jafnvel haldið yfir barnaniðingum. Dómsmálaráðherra brýtur lög. Núverandi fjármálaráðherra (fyrrverandi forsætisráðherra) er bendlaður við fjármálamisferli og að ganga erinda gróðafikinna ættingja sem aldrei virðast ætla að fá nóg.

Í haust þegar barnaniðingsmálið (þöggunarmál þáverandi forsætisráðherra) var í háamæli las ég grein í norsku blaði þar sem fjallað var um spillinguna á Íslandi. Þar stóð þessi setning: „Þessi sami flokkur sem átti hvað drýgst þátt í því að bankarnir voru seldir fjárglæframönnum skömmu eftir aldamót og sem átti svo stóran þátt í bankahruninu 2008 er enn vel metinn á Íslandi. Hvers vegna í ósköpunum eruð þið, þessi vel menntaða þjóð, að kjósa yfir ykkur þennan sama flokk, aftur og aftur?“ Já, er von að menn spyrji. Flokkur sem er með slóð á eftir sér af spillingarmálum og sviknum loford-



## Rannsóknir mínar á eðli og atferli Íslendinga benda til að 3.-4. hver Íslendingur sé haldinn Reykjavíkurheilkenndi. Það er einkar athyglisvert í ljósi þess að forfeður okkar voru að stórum hluta flóttamenn frá Noregi sem ekki undu ágirnd og óheilindi Noregskonugs.

um. Flokkur sem setur eiginhagsmuni ofar almannaheill. Flokkur sem pukrast með skandala.

Til þess að halda höfuðborgartengslunum hef ég leyft mér að kalla þennan undirlægjuhátt og þessa ótrúlegu tilbeiðslu á spilltum stjórnmalamönnum: Reykjavíkurheilkenndi.

Einstaklingur er haldinn Reykja-

víkurheilkenndi ef hann uppfyllir sex af eftirfarandi skilmerkjum:

1. Hann hefur óbilandi trú á öllu því sem formaður Flokksins segir hvort sem hallað er réttu máli eða ekki. Formaðurinn segir ekki ósatt. Það eru bara pólitískir andstæðingar sem misskilja orð hans.
2. Hann ber blak af formanninum þótt upp hafi komist að hann eigi einhverja aura í skattaskjólum og þótt formaðurinn og faðir hans hafi bjargað einhverjum hundruðum milljóna út úr Glitni korteri fyrir hrún. Hvað um það þótt hann hafi setið einhvern næturfund um stöðu bankans degi fyrir Hrun?
3. Hann er flokkshollur. Allt sem þingmenn og ráðherrar Flokksins gera er rétt.
4. Hann er umburðarlyndur gagnvart því sem aðrir kalla spillingarmál sem upp koma í Flokknum.
5. Hann kys alltaf Flokkinn sinn aftur jafnvel þótt Flokkurinn hafi verið á vakt þegar Hrunið skall á og einnig árin á undan meðan fjarði undan fjárhag landsins.

6. Hann er ekki að gjamma um spillgarmál sem koma upp á Valhallarheimilinu. „What happens in Vegas, stays in Vegas.“

7. Hann vill græða á daginn og grilla á kvöldin.

8. Hann veit að lofordin fyrir kosningar, t.a.m. að bæta kjör eldri borgara og öryrkja, verða ekki efnd, enda hefur það alltaf verið þannig, og hvað með það?

Rannsóknir mínar á eðli og atferli Íslendinga benda til að þriðji til fjórði hver Íslendingur sé haldinn Reykjavíkurheilkenndi. Það er einkar athyglisvert í ljósi þess að forfeður okkar voru að stórum hluta flóttamenn frá Noregi sem ekki undu ágirnd og óheilindum Noregskonugs. Má leida að því getum að ákveðnar stökkbreytingar hafi orðið í genum Íslendinga í þau rúmu þúsund ár sem liðin eru frá landnámi og ákveðni og staðfesta í skapgerð hafi víkið fyrir undirlægjuhátti og auðsveipni. En þetta þarf auðvitað að rannsaka betur.

Höfundur varð óvart læknir en ætlaði að verða erfðafræðingur.

# „God Save the Queen“



Ole Anton  
Bieltvedt  
alþjóðlegur  
kaupsýslumaður

EES-samningurinn, sem er aldarfjórðungs gamall, þýddi í raun, að Ísland gekk 70-80% í ESB. Við bættist svo aðild að Schengen-samkomulaginu.

EES-samningurinn hefur reynzt okkur feykilega gagnlegur, enda eru 85-90% okkar utanlandsviðskipta við Evrópu, og þókk sé EES-samningnum, þá höfum við frjálstan og að mestu tollalausn aðgang að 31 evrópskum markaði, ESB plús EFTA, á sama hátt og við getum keypt afurðir þessara landa frjálshlega, ferðast um þau, sett þar að og hafið þar nám eða störf að vild.

Ef langtímasamningar eru gerðir, þarf auðvitað að vaka yfir þeim, því forsendur og skilyrði breytast stöðugt. Það er því alvarleg vanræksla stjórnvalda hér, að EES-samningurinn hafi ekki verið endurskoðaður og um hann endursamið, eftir þörfum.

Við erum nú komin að krossgötum í þessu máli.

Bjarni Benediktsson, sem reyndar er ekki skýrasti maður landsins um málefni ESB, færaðist mikið yfir „boðvaldi, úrslitavaldi og sektarákvörðunum“ ESB, á grundvelli EES-samningsins, á Alþingi nýlega. Dæmi um slíkt nefndi hann þó engin.

Sannleikurinn er líka sá, að það regluverk, sem frá ESB kemur, gengur aðallega út á neytendavernd, umhverfisvernd, heilsuvernd, öryggi hvers konar heima fyrir, á ferðalögum og á vinnustað, réttindi almennings og þjóðríkja gagnvart alþjóðlegum stórfyrirtækjum, eftirlit með því, að risafyrirtækin borgi skatta sína o.s.frv., og er þannig af hinu góða.

Ýmsir spámenn hér, t.a.m. utanríkisráðherra, virðast halda, að EFTA yrði miklu sterkara og fengi betri samninga við ESB, ef af Brexit verður og Bretar gengju í EFTA. Hefur sá góði maður hvatt Breta til þess, án þess að vitað sé, að Bretar hafi leitað eftir leiðsögn í málinu héðan frá Fróni.

Þessi hugleiðing utanríkisráðherra er fyrir undirrituðum aldeilis óraunæ, því, af hverju ætti ESB að

veita EFTA betri samning með vandræðagæmninginn Bretland innanbords, en vinveittar og vandræðalausr EFTA-þjóðirnar geta fengið?

Noregur og Ísland eru auk þess háttsskrifuð hjá þjóðverjum og í ESB; við eigum þar líka bræðraþjóðir okkar Finna, Svía og Dani.

Varðandi gildi Bretlands fyrir okkar utanlandsviðskipti, skal á það bent, að, á sama tíma og viðskipti okkar við Evrópu eru 85-90% af okkar utanlandsviðskiptum, er hlutur Bretlandsviðskiptanna aðeins rúm 10%.

Það er því lítt skiljanlegt, að utanríkisráðherra skuli einblína á Bretland í sinni framtíðarsýn, hvað varðar viðskiptalönd og samherja; geta 10% haft meira vægi en 75-80%!

Önnur hlið er, að það var einmitt út af einum þætti fjórfrelsisins í EES/EFTA-samningnum, ferða-, búsetu- og starfsfrelsinu, sem naumur meirihluti Breta var æstur upp í Brexit.

Það felst þannig þekkingar- og dómgreindarskortur í hugleiðingunni um nýjan og bætta EES/EFTA-samning með Bretum; beztu samningarnir við ESB verða aðeins tryggðir með fullri ESB-aðild!

Með henni myndum við tryggja

okkur beztu mögulegu viðskiptakjör og önnur kjör og réttindi, væntanlega fá 6 þingmenn inn á Evrópuþingið, einn kommissar, eins og hinar ESB-þjóðirnar – engin hefur fleiri en einn –, og gætum við þá loksins látið að okkur kveða; komið okkar málum á framfæri á réttan hátt, á réttum stöðum og haft áhrif!

Hér skal sérstaklega á það minnt, að engin meiri háttar ákvörðun er tekin innan ESB, nema að allar aðildarþjóðirnar – nú 28 – samþykki. Hver einstök þjóð hefur neitunarvald.

ESB hefur síðustu ár gert friverzlunarsamninga við Suður-Kóreu, Japan og Kanada, þjóðir sem hafa 210 milljónir efnadrá neytenda, og nær friverzlunarsvæði ESB þannig til 715 milljóna manna.

EES-samningurinn veitir okkur þó ekki aðgang að friverzlun við þessar þrjár mikilvægu þjóðir, sem full ESB-aðild myndi auðvitað tryggja.

Það breytir litlu fyrir ESB og risavaxið friverzlunarsvæði þess, hvort af Brexit verður eða ekki, með 65 milljónum þegna, en Bretar verða, hvort sem er, að leita inn á ESB-meginlandsmarkaðinn, því að þeir hafa engan annan markað við hús-



## Það er mál til komið, að Ísland taki ESB-skrefið til fulls, fari úr 80% í 100% ESB-aðild, og fái um leið 100% möguleika á að láta í sér heyr og hafa áhrif.

dyrnar, auk þess sem landbúnaðarafurðir og iðnvörur Breta eru sniðnar að meginlandi Evrópu.

Fyrri nýlendur, sem Bretar vilja nú vingast við, hafa hvorki góðar minningar um þá né þörf fyrir þá. Indverjar t.a.m. sækjast nú ótulllega eftir ESB-friverzlun, og vilja þeir ekki trufla þær samningaumleitarnir með því að opna Bretum dyr.

Brexit fylleríð mun því sennilega enda með harkalegum timburmönnum.

„God Save the Queen.“  
Það er mál til komið, að Ísland taki ESB-skrefið til fulls, fari úr 80% í 100% ESB-aðild, og fái um leið 100% möguleika á að láta í sér heyr og hafa áhrif.



PRÍÐJUDAGUR 27. MARS 2018

Heilsa



Það er margt forvitnilegt við Amish fólkið í Bandaríkjunum. Til dæmis er offita nánast óþekkt og mun minna um algenga lífsstílssjúkdóma hjá þessum hópi sem notar enga nútíma tækni. ➔4

ENZYMEDICA®

Áttu við meltingarvandamál að stríða?



Lína gerir nú garðinn frægan með íþróttafatnaði sínum og klæðist hér afar flottum íþróttabuxum úr Define the Line Sport. MYND/STEFÁN JOHN TURNER

# Sjúkdómsgreiningin var lán í óláni

Lína Birgitta Camilla Sigurðardóttir er samfélagsmiðlastjarna með mikilvæg skilaboð. Hún barðist árum saman við lotugræðgi, hannar nú vinsælan íþróttafatnað og vill afhjúpa kolranga mynd af útliti kvenna fyrir unglingum. ➔2

**Þórdís Lilja Gunnarsdóttir**  
thordisg@frettabladid.is



**Framhald af forsiðu** →

**M**ig dremmir um að fara í grunnskóla landsins með fyrirlestra um átröskun til að ná eyrum unglunga sem eru á afar viðkvæmum og móttækilegum aldri fyrir fólkskum glansmyndum samfélagsmiðla. Skilaboðin voru víst nógu slæm þegar ég var unglingur en hvað þá núna þegar fótó-sjoppaðar píur birtast hvarvetna á samfélagsmiðlum og gefa stúlkum kolranga og villandi mynd af því hvernig konur eiga að líta út," segir Lína Birgitta Camilla Sigurðardóttir, áhrifavaldur, einkaþjálfari og fatahönnuður.

Lína veit hvað hún syngur. Hún barðist við lotugræðgi frá tólf ára aldri þar til hún varð 25 ára.

„Ég var bolla sem barn og lifði á brauði, sætindinum og gosi. Á þrettánda árinu fannst mér ég vera orðin of feit og þótti sniðug hugmynd að kasta upp mat," segir Lína um upphaf tólf ára átröskunartímabils í lífi sínu. „Nú eru komin tvö ár síðan ég fór í meðferð við átröskun hjá Hvíta bandinu innan geðdeildar Landspítalans. Þar starfar frábært teymi og ótrúlegt hvernig meðferðin gagnaðist mér. Ég sem hélt að ég myndi aldrei hætta að belgja mig út af mat og kasta honum upp.“

Hún segir æ fleiri meðvitaða um neikvæð áhrif samfélagsmiðla á sjálfsmynd ungs fólks.

„Þess vegna taka margir áhrifavaldar myndir af sér standandi við spegil á sömu mínútnni þar sem þeir spenna magann á fyrri myndinni og eru svo slakir á þeirri seinni

en á þeim virðist þá tíu kílóa munur. Það er til að sýna að á Instagram eru allir upp á sitt besta og flestallt glansmynd, og á því þarf að vekja athygli.“

### Sjúkdómur breytti lífinu

Lína stóð á tvítugu þegar hún greindist með Chrons-sjúkdóminn en það er langvinnur bólgusjúkdómur í meltingarfærum.

„Að greinast með sjúkdóminn var lán í óláni," segir Lína. „Ég hafði lengi tamið mér óhollt mataræði og var mikið á djammínu. Því var sjúkdómssgreiningin ábending um að taka til í eigin ranni og velja og hafna mér til heilsuþótar.“

Samkvæmt læknisráði þurfti Lína að læra að lifa upp á nýtt.

„Ég tók það mjög alvarlega. Það var annaðhvort að halda áfram að borða hvað sem var og vera alltaf að drepast eða losa mig alfarið við það sem mér varð illt af. Ég fór því að hlusta betur á líkamann og hætti að borða allt sem fór illa í mig, tók út mjólkurafurðir og kjöt, og hef verið grænmetisæta síðan.“

Orkuleysi var fylgifyskur sjúkdómsins og fór Lína í líkamsrækt til að byggja upp þrekið.

„Hægt og bitandi jókst mér þrek og smám saman fór ég að hafa yndi af líkamsrækt. Batinn leyndi sér ekki með breyttu mataræði og aukinni hreyfingu, og með réttum lyfjum við sjúkdómnum varð kraftaverk í mínu lífi. Í dag liður mér vel og ég kann betur á sjálfa mig til að halda sjúkdómseinkennum niðri. Ég þarf að hlusta þegar líkaminn verður þreyttur og vera þá minna á útopnu en þetta er ævilangt ástand og þarf ég í lyfjagjöf á spítalann á sex vikna fresti," útskýrir Lína.



Lína ákvað að láta gamlan draum rætast og hanna sína eigin tiskulínu í íþróttafötum þegar hún sá þörf fyrir djarfari mynstur og meiri fjölbreytni í íþróttaklæðum í starfi sínu sem einkaþjálfari. MYND/STEFÁN JOHN TURNER

## Ekki kvefast um páskana



**PreCold® getur komið í veg fyrir kvef og stýtt kveftíma um allt að helming.**

PreCold® munnúðinn er einstakur að því leyti að hann vinnur gegn orsökum kvefs, þ.e.a.s. kvefveirunni. PreCold® munnúðinn myndar verndarhjúp í munnholi og koki sem getur fangað kvefveirur.

PreCold® er auðvelt í notkun, hefur skjóta verkun og hentar fullorðnum og börnum frá 4 ára aldri.



Fæst í apótekum og Fríhöfninni - [www.precold.is](http://www.precold.is)

**ZYMETECH**

Dreifingaraðili: Vistor hf. Hörgatúni 2 - 210 Garðabæ - S. 535 7000

### Úr Óla Prik í tiskuhönnun

Smituð af líkamsræktarbakteríunni ákvað Lína að læra til einkaþjálfara og réð sig til Reebok Fitness eftir útskrift.

„Við þjálfun og æfingar var ég alltaf í íþróttaganum en fannst vanta framboð af litríkari íþróttafötum og með djarfari mynstrum. Mig hafði lengi dremmt um að hanna eigin fatalínu, fékk þá flugu í kollinn að hanna íþróttafatnað og lét slag standa. Ég sé ekki eftir því, er mjög ánægð með útkomuna og viðtökurnar hafa verið framar björtustu vonum," segir Lína.

Íþróttafatalína Línu kallast Define the Line Sport.

„Ég er vonlaus teiknari og mitt helsta afrek á teiknisviðinu er Óli Prik en ég læt það ekki stoppa mig. Ég teikna flikurnar eins og þær standa mér fyrir hugskotssjónum og læt svo fullvinna fötin ytra, vel sjálf efnið og fæ send sýnishorn sem ég læt breyta og bæta þar til þau eru nákvæmlega eins og ég sá þau fyrir mér. Allt er það ofboðslega skemmtilegt ferli og á vel við mig," segir Lína sem stofnaði tiskuverzlun með sama nafni þegar hún var tvítug en selur íþróttafatnaðinn eingöngu í vefverslun sinni.

„Ég hitti á góðan tíma að koma fram með þennan fatnað því nú er hæstmóðin að vera í íþróttafatnaði í dagsins önn og ekki bara í líkamsræktarsalnum. Það er næstum eins og að vera í engu að klæðast þeim, svo létt og þægileg eru þau," útskýrir Lína.

Define the Line vísar í nafn Línu, sem fagnar eins árs afmæli íþróttalínunnar í apríl. Út koma þrjár vörulínur á ári og er næsta væntanleg í maí.

„Markmiðið er að fara meira inn á erlendar markað enda er mikil eftirspurn eftir vörumerkinu þar. Ég

veikleikinn er súkkulaði

Define the Line vísar í nafn Línu, sem fagnar eins árs afmæli íþróttalínunnar í apríl. Út koma þrjár vörulínur á ári og er næsta væntanleg í maí.

„Markmiðið er að fara meira inn á erlendar markað enda er mikil eftirspurn eftir vörumerkinu þar. Ég

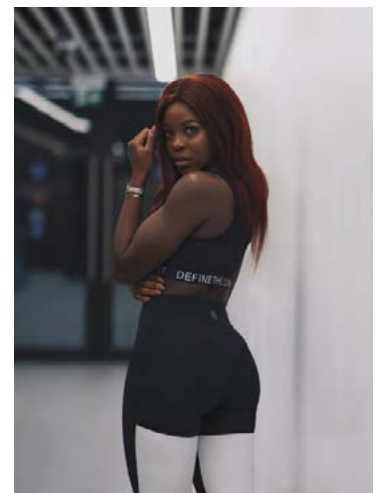

Breska samfélagsmiðlastjarnan Kaz í Define the Line-sportfatnaði Línu.

vinn mikið innan samfélagsmiðla og fæ erlendar Instagram- og Snapchat-stjórnur til að sýna vörurnar á sínum síðum. Innan þess geira vinna allir saman og þegar skur áhrifavaldur klæddist merkinu mínu um daginn hrúguðust inn pantanir frá Bretlandi. Áhrifavaldarnir hér hafa greiddan aðgang að áhrifavöldum ytra og meirihluti þeirra er opin fyrir því. Það er því varla til betri tími til að stofna fyrirtæki en nú og mér finnst að sem flestir ættu að nýta sér það.“

En þótt Línu sé umhugað um heilsuna ætlar hún að njóta páskana. „Fram undan er mikil súkkulaðiveisla og ég hlakka mikið til. Ég æfi mikið og helst fimm sinnum í viku. Þá liður mér vel og borða með framhollt, en súkkulaði er veikleiki minn og ég læt það eftir mér þótt allt sé gott í hófi.“

Hægt er að skoða íþróttafatnað Línu á [definethelinesport.com](http://definethelinesport.com) og fylgjast með henni á Snapchat undir linethefine og á Instagram undir [linabirgittasig/](http://linabirgittasig/) [definethelinesport](http://definethelinesport).

Fólk er kynningarblað sem býður auglýsendum að kynna vörur og þjónustu í formi viðtala og umfjallana. Í blaðinu er einnig hefðbundið ritstjórnarefni. Blaðið fylgir Fréttablaðinu daglega.

Umsjónarmenn efni: Elin Albertsdóttir, elin@frettabladid.is, s. 512 5349 | Ragnheiður Tryggvadóttir, heida@frettabladid.is, s. 512 5367 | Oddur Freyri Þorsteinsson, oddurfreyri@frettabladid.is, s. 512 5368 | Sigriður Inga Sigurðardóttir, sigriduringa@frettabladid.is, s. 512 5372 | Starri Freyri Jónsson, starri@frettabladid.is, s. 512 5358 | Þórdís Lilja Gunnarsdóttir, thordisg@frettabladid.is, s. 512 5338

Útgefandi: 365 miðlar | Ábyrgðarmaður: Elmar Hallgrímsson | Sólumenn: Atli Bergmann, atli@frettabladid.is, s. 512 5457 | Jón Ívar Vilhelmsson, joni@frettabladid.is, s. 512 5429 | Ólafur H. Hákonarson, olafurh@frettabladid.is, s. 512 5433 | Máté Dalmay, mate@frettabladid.is, s. 512 5442

# Náttúruleg lausn við vægum sveppasýkingum

Topida Intimate sprej er notað á svæði sem sýkt eru af sveppum og valda þirringi, særindum eða kláða hvort sem um fætur eða kynfærasvæði er að ræða.

Sveppasýkingar og fotsveppir geta verið ansi hvítleiðir kvillar og erfitt að uppræta. Uppistaðan í Topida spreynu, sem hefur reynst vel gegn vægum sveppasýkingum, eru náttúrulegar olíur og jurtir og er það án kemískra efna og parabena sem þýðir að það má nota eftir þörfum, hvar og hvenær sem er," segir Hrönn Hjálmarsdóttir, næringar- og heilsumarkþjálfari hjá Artasan.

## Heitir pottar og þröngar buxur

„Fjölmargar skýringar geta verið á því af hverju við fáum sveppasýkingar. Þær eru af völdum svepps af tegundinni Candida albicans en hann er til staðar í flestum einstaklingum. Hann er einkum að finna í munni, meltingarfærum og leggöngum og sumir eru einnig með hann á húðinni. Þessi sveppur lifir á líkama okkar í jafnvægi við aðrar örverur eins og bakteríur og gerir okkur alla jafna ekkert mein. Ef eitthvað fer úrskeiðis í þessu jafnvægi getum við fengið sveppasýkingar einhvers staðar á líkamanum," segir Hrönn.

„Ójafnvægi í þarmaflóru eða sýrustigi í leggöngum getur verið orsök, smit með kynmökum, þröngar buxur, gerviefni í nærfatnaði og margt fleira getur valdið sýkingum sem við finnum fyrir. Sveppasýkingar blossa upp ef það verður ójafnvægi í bakteríuflórinni okkar eða sýrustigi og geta þær bæði verið á kynfærum sem og annars staðar á líkamanum.

Sveppasýkingar af völdum Candida eru algengastar í munni (þruska), leggöngum og vélinda en þær geta komið nánast hvar sem er.“

## Fotsveppir

„Íþróttafólk þekkir kannski fotsveppi betur en aðrir og hefur Topida frá Salcura reynst vel hjá þeim sem kljást við vægar sveppasýkingar á iljum og milli tanna þar sem oftast er rakt. Þar sem það virkar róandi á húð, dregur úr bólgu, er sveppadrepani og minnkar kláða, getur viðvarandi notkun gert líkamanum kleift að



Hrönn Hjálmarsdóttir, næringar- og heilsumarkþjálfari hjá Artasan.

» Topida inniheldur ilmkiarnaolíur sem draga úr einkennum og eru öflugar gegn sýkingum og sveppum, þetta eru: Sandalviðar-, Manuka-, Tee tree-, Lemon tea tree-, timian-, hvítlauks-, fennel- og piparmintuolía.

byggja upp heilbrigða bakteríuflóru og jafna PH-gildið, sem kemur í veg fyrir að sveppurinn nái að fjölga sér á ný. Ólíkt kremum og öðru slíku er ekkert mál að sprejja Topida á sýkta svæðið sem gerir það mjög þægilegt í notkun og þar sem um náttúrulega húðmeðferð er að ræða, má nota það eins oft og þurfa þykir.“

## Breytingaskeið kvenna

„Konur sem komnar eru á breytingaskeiðið kannast margar við þurrk í leggöngum. Slímhúð í leggöngum sem hefur hingað til séð um að verja þetta svæði er orðin miklu minni, útfærð minnkar og sýkingar geta átt greiðari aðgang.“ segir Hrönn. „Það gæti verið skýring á aukinni lykt sem margar konur finna fyrir á þessu aldurskeiði og svo fylgir þurrkinum líka kláði og



Topida frá Salcura hefur reynst vel hjá íþróttafólki sem þarf að kljást við vægar sveppasýkingar á iljum og milli tanna.



Náttúruleg lausn í handhægum umbúðum



Topida er án parabena, kortisóns, alkóhóls, sýklalyfja og kemískra efna. 50 ml glas sem er handhæg stærð á ferðalagi, í íþróttatöskuna eða í veskið.

Óþægindi sem getur reynst erfitt að losna við þrátt fyrir mikið hreinlæti.“

## Topida er náttúruleg lausn

„Vægar sveppasýkingar, þirring og kláða þarf ekki alltaf að meðhöndla með lyfjum. Góðir mjólkursýrugerlar eru alltaf til góðs og svo Topidan sem er náttúruleg lausn og hefur reynst mörgum vel. Topida virkar róandi á húð, dregur úr bólgu, er sveppadrepani og minnkar kláða. Regluleg notkun getur gert líkamanum kleift að byggja upp heilbrigða bakteríuflóru og jafna PH gildið, sem kemur í veg fyrir að sveppurinn nái að fjölga sér á ný. Ólíkt kremum og öðru slíku er ekkert mál að sprejja Topida á sýkta svæðið sem gerir það mjög þægilegt í notkun og þar sem um náttúrulega húðmeðferð er að ræða, má nota það eins oft og þurfa þykir. Við mælum þó með inntöku á góðum mjólkursýrugerlum samhliða.“

Sölustaðir: Flest apótek og heilsu- búðir.



## Collagen Beauty formula

Minni hrukkur og frísklegri húð

Inniheldur 500 mg af kollageni ásamt náttúrulegri bætiefnablöndu sem styður við kollagenframleiðslu húðarinnar.

Regluleg inntaka getur hægt á öldrunareinkennum og dregið úr líkum á að finar línur og hrukkur fari að myndast of snemma.



3 mánaða skammtur

Fæst í apótekum, heilsu- búðum og heilsuhillum verslana.

# Amish fólkið lifir lengur

Samkvæmt nýrri rannsókn er Amish fólkið í Bandaríkjunum heilsuþetta þegar það eldist en aðrir Bandaríkjamenn. Amish fólkið á mun síður hættu á að fá hjartasjúkdóma, krabbamein og sykursýki en aðrir og ofþyngd er nánast óþekkt fyrirbæri. Nútímapægindi eru hins vegar bönnuð.

Elin  
Albertsdóttir  
elin@frettabladid.is



Amish fólkið býr aðallega í Pennsylvaníu, Ohio og Indiana í Bandaríkjunum. Það lifir fábreyttu lífi án bíla, sjónvarps, síma, tölva eða jafnvel rafmagns. Yfirleitt neitar það sér um alla þá tækni sem öðrum finnst sjálfsgæfar hjá Amish fólkinu, einstaka karlmaður reykir en konur ekki. Samkvæmt rannsókn sem gerð var í Ohio voru Amish íbúar með 40% lægri tíðni krabbameins en aðrir íbúar í fylkinu. Reyndar er hár blóðþrýstingur aðeins algengari en hjá öðrum en það gæti stafað af mataræðinu sem er mjög þungt. Amish fólkið borðar pönnukökur, egg og pylsur á morgnana og kjöt, kartöflur og sósu í kvöldmat. Hins vegar vinnur fólkið án tækja og hreyfir sig mikið. Þess vegna brenna Amish íbúar fleiri kaloríum en aðrir Bandaríkjamenn.

## Góð gen

Ein helsta ástæða fyrir því að Amish fólkið er langlífara en aðrir íbúar Bandaríkjana getur þó

Því er haldið fram að Amish börn séu hamingjusamari en önnur börn. Þau eru alin upp við sterk fjölskyldubönd og mikið lagt upp úr fyrirgefningu.

tengst genum. Þeir sem aðhyllast Amish eru um 318 þúsund en þeir eru afkomendur 200 fjölskyldna sem fluttu til Bandaríkjana um 1700. Þeir giftu sig innan Amish samfélagsins og þess vegna hafa sömu genin gengið manni fram af manni. Samkvæmt rannsókn sem gerð var nýlega við Northwestern University virðast genin í Amish samfélaginu gera fólkinu kleift að lifa að minnsta kosti 10% lengur en aðrir. Aðrir þættir eins og til dæmis lífsstíll virðist sömuleiðis hægja á öldrun. Til eru góð og slæm gen en Amish fólkið virðist hafa verið heppið þegar kemur að genunum, að því er greint er frá í Time.

Þeir sem eldast í Amish samfélaginu búa heima hjá ættingjum sem hugsa um þá. Talið er að það



Það er margt forvitnilegt í samfélagi Amish fólksins.

## NÝ SENDING!



# Tiskan

Skipholti 21, 105 Reykjavík  
Sími 551 0770 | www.tiskan.is

WEEKEND  
MaxMara

MaxMara

PENNYBLACK

persona  
by MARINA RINALDI



Timinn virðist standa í stað hjá Amish fólkinu enda neitar það sér um öll nútímapægindi.

geri heilmikið fyrir heilsuna að vera í öryggi fjölskyldunnar þegar aldurinn færir yfir. Í daglegum hraða bandaríks samfélags er ekki mikill tími fyrir fólk til að sinna öldruðum foreldrum en því er öðruvísi farið hjá Amish fólkinu.

## Haldið í gamlar hefðir

Amish samfélagið er forvitnilegt á margan hátt. Það hefur ekkert breyst í gegnum aldirnar og mjög er haldið í gamlar hefðir. Klæðaburður er einfaldur, kvenfólkið klæðist ermalöngum kjólum með svuntu. Hárið má ekki klippa. Á höfði bera þær húfu, svartu ef þær eru einhleypar en hvíta séu þær giftar. Amish konur mega ekki ganga með skartgrip.

Karlmenn ganga í dökkum fötum, víðum buxum og skyrtu. Þeir ganga með hatt og eftir að þeir kvænast mega þeir ekki raka skegg sitt. Fatnaður Amish fólksins er tjáning trúar að þeirra mati. Árið 1919 var samþykkt meðal Amish að rafmagn skyldi ekki innleitt í byggðir þeirra. Rafmagn væri af hinu illa, gæti leitt til of mikilla freistinga og haft skaðleg áhrif á kirkjusókn og fjölskyldulíf. Mörgum þætti skrítið að neita sér um nútíma þægindi en Amish gildin ganga einmitt út á það. Til

dæmis verndar Amish samfélagið þegna sína gagnvart utanaðkomandi áreiti eins og frá útvarpi og sjónvarpi. Börnin taka þátt í húsverkum og gæta yngri systkina. Bannað er að leika á hljóðfæri enda telst það til veraldlegra gæða.

## Engin ofþyngd

Amish fólkið starfar við að rækta landið og selja afurðir sínar á mörkuðum. Ferðapjónusta hefur aukist en margir vilja sjá með eigin augun hvernig Amish fólkið býr og starfar. Lífið er einfalt en getur verið erfitt. Því hefur verið haldið fram að Amish börn séu hamingjusamari en önnur börn. Þau eru alin upp við sterk fjölskyldubönd og mikið lagt upp úr fyrirgefningu. Þau þekkja ekki tölvuleiki eða sjónvarpsþætti en nota eigin sköpunargáfu til að skemmta sér.

Árið 2004 fékk American College of Sports Medicine nokkra Amish sjálfbodaliða til að vera með skrefamæli. Niðurstöðurnar sýndu að Amish karlar tóku 18.425 skref á dag og konur 14.196. Stöðugt er verið að hvetja fólk til að ná tíu þúsund skrefum á dag en fæstum tekst það. Offita er nánast óþekkt í samfélagi Amish sem þýðir að sykursýki 2 er sjaldgæfur sjúkdómur.



# Malbik

ÞRIÐJUDAGUR 27. MARS 2018

Kynningar: Hlaðbær – Colas, Malbikunarviðgerðir, Fagverk, Brimborg



Þrjár malbikunarstöðvar eru í eigu Hlaðbæjar – Colas, staðsettar í Hafnarfirði, á Keflavíkurflugvelli og Húsavík.

## Malbikað allan sólarhringinn yfir hásumarið

Malbikunarstöðin Hlaðbær – Colas hf. er stærsta malbikunarfyrirtæki landsins og hefur yfir að ráða þremur stórum malbikunarstöðvum. Hlaðbær – Colas hefur malbikað nær öll jarðgöng og flesta flugvelli landsins síðustu tuttugu árin. Eitt stærsta verkefni fyrirtækisins síðustu tvö árin var malbikun Keflavíkurflugvallar og fram undan er að malbika Vaðlaheiðargöng. ➔2

## Framhald af forsiðu →

Þrjár malbikunarstöðvar eru í eigu fyrirtækisins. Þær eru staðsettar í Hafnarfirði, á Keflavíkurflugvelli og Húsavík og á háannatíma höfum við leigt eina færanlega stöð frá Norðurbíki á Akureyri. Alls framleiddu þessar fjórar stöðvar yfir 200 þúsund tonn af malbiki á árinu 2017. Starfsfólk fyrirtækisins var um hundrað talsins síðasta sumar, allt sérfræðingar á sínu sviði enda malbikun vandasamt verk og við reiknum með að svipaður fjöldi verði að störfum í sumar," segir Auðunn Pálsson, sviðsstjóri framkvæmdadeildar.

## Keflavíkurflugvöllur stærsta verkefnið

Hlaðbær – Colas sinnir stórum sem smáum verkefnum og hefur unnið mikið fyrir Isavia, Vegagerðina og sveitarfélög um allt land en einnig fyrirtæki og einstaklinga.

„Stærsta verkefnið sem fyrirtækið hefur tekið þátt í frá upphafi er endurnýjun slitlags á báðum flugbrautum Keflavíkurflugvallar á árunum 2016 til 2017 sem undirverktaki hjá ÍAV. Samvinnan við ÍAV gekk frábærlega í alla staði og það hefði aldrei verið hægt að skila verkinu á réttum tíma nema vegna þess að allir aðilar sem að verkinu komu voru algjörlega samstilltir," segir Auðunn en verkinu lauk fyrir áætlaðan tíma. „Við höfumst handa í apríl 2016 og lukum verkinu í september 2017.“

Flugvöllurinn samanstendur af tveimur flugbrautum og er hvor braut um sig um 60 metra breið og 3.000 metra löng. „Hlaðbær – Colas sá ekki aðeins um að malbika flug-



Auðunn Pálsson, sviðsstjóri framkvæmdadeildar hjá Hlaðbær – Colas.

**Hlaðbær – Colas sinnir stórum sem smáum verkefnum og hefur unnið mikið fyrir Isavia, Vegagerðina og sveitarfélög um allt land.**

brautirnar heldur einnig viðgerðir, þjónustuvegi og axlir meðfram brautum.

## Settu upp nýja malbikunarstöð

Til að flýta fyrir verkinu og auka gæðin var ákveðið að setja upp nýja malbikunarstöð innan girðingar flugvallarins og var því glæný Marini malbikunarstöð tekin í notkun. Hún getur framleitt allt að 180 tonn af malbiki á klukkustund. Við verkið voru notaðar malbikunarvélar, fræsarar, matari (feeder), valtarar, vörubílar og límbílar. Matarinn var sérstaklega fenginn til að fækka stoppum í útlögn, en við



Þegar mest er að gera eru tveir vinnuflokkar á vöktum allan sólarhringinn til að nýta sumartímann sem best.

það stýttist útlagnartíminn og samfella verður meiri og gæðin aukast. Eftir að matarinn var fenginn voru nær engin stopp og útlagnartíminn minnkaði verulega," greinir Auðunn frá en þegar mest lét voru framleidd 2.125 tonn af malbiki á einum degi.

„Þetta verkefni reyndi mjög á starfsmenn og var öll orka búin þegar verkinu var skilað en ánægjan um leið mikil. Það má að gamni geta þess að eitt met var slegið á Íslandi sem verður ekki

endurtekið mjög bráðlega aftur. Starfsmenn Hlaðbæjar grilluðu 150 hamborgara ofan í um 100 svanga starfsmenn á miðri austurvesturflugbrautinni eitt hádegis á góðviðrisdegi í ágúst síðastliðnum. Verkefnastjórinn sjálfur stóð við grillið og það lágu 150 stk. á 60 mín. Það er ekki á hverjum degi sem boðið er upp á grillveislu á miðri flugbraut á alþjóðaflugvelli," segir Auðunn glaðlega.

Á næstu vikum mun Hlaðbær – Colas hf. hefja malbikun á vegum

og götum viðsvegar um landið. „Þegar mest er að gera verðum við með vinnuflokka á vöktum allan sólarhringinn til að nýta sumartímann sem best, því ekki er hægt að malbika í hvaða veðri sem er og lítið unnið við það yfir vetrartímann. Við gerum ráð fyrir að malbika Vaðlaheiðargöng í júlí. Við eigum eftir að malbika flugvélastæði á Keflavíkurflugvelli og ljúkum því í sumar, verðum á ferð um allt land og fjölmörg verkefni biða," segir Auðunn.



## Við bjóðum:

- Aðstoð og ráðleggingar við val á lausnum fyrir viðskiptavinum
- Ástandsskoðun og verðtilboð, viðskiptavinum að kostnaðarlausu
- Malbikun gatna, bílastæða og göngustíga
- Malbikun flugvalla og jarðganga
- Malbiksviðgerðir, sprungufyllingar og aðrar lagfæringar
- Ýmsar tegundir af malbiki, steinefni og malbiksviðgerðarefni
- Skrautsteina í ýmsum litum



**HLAÐBÆR**  
**COLAS**



TOYOTA

ALWAYS A  
BETTER WAY

# PROACE

## Ópreytandi bakhjarl



Verð frá: 3.990.000 kr.

### Enn reiðubúnari en áður í hvaða verk sem er

Það er mannlegt að þreytast á löngum vinnudegi og þá er ómetanlegt að geta reitt sig á ópreytandi bakhjarl sem dugar hvað sem á dynur. Komdu og skoðaðu þennan fjölhæfa sendibíl sem er þarfasti þjónn hins metnaðarfulla fagmanns.

- 2 ára þjónustupakki fylgir með PROACE.
- Kynntu þér Toyota FLEX, nýja leið til að eignast Toyota bifreið, á [www.toyota.is](http://www.toyota.is)

#### VILDARPUNKTAR ICELANDAIR MEÐ ÖLLUM NÝJUM TOYOTUM



Toyota Kaupúni  
Kaupúni 6  
Garðabæ  
Sími: 570-5070

Toyota Akureyri  
Baldursnesi 1  
Akureyri  
Sími: 460-4300

Toyota Reykjanesbæ  
Njarðarbraut 19  
Reykjanesbæ  
Sími: 420-6600

Toyota Selfossi  
Fosnesi 14  
Selfossi  
Sími: 480-8000

Sjá nánar um Vildarpunktasöfnun á [www.toyota.is](http://www.toyota.is). Bíllinn í þessari auglýsingu endurspeglar ekki endilega það verð og þann búnað sem tilgreindur er. Fyrirvari við 5 ára ábyrgð: Ökutækinu skal viðhaldið samkvæmt vörulýsingu og leiðbeiningum framleiðandans. Sé það ekki gert getur það valdið ógildingu ábyrgðar varðandi hluti sem þarfnast viðhalds. Allar upplýsingar eru birtar með fyrirvara um villur.

# Samskeytalausar viðgerðir

GSG ehf. býður samskeytalausar viðgerðir á holum, sprungum og röngum vatnshalla í malbiki. Einnig sérhæfir fyrirtækið sig í öðrum þjónustupáttum eins og málun á bílastæðum og fleira.

Þorvarður Kristjánsson, framkvæmdastjóri hjá GSG ehf., segir sérsvið fyrirtækisins vera geislahitun í malbiksviðgerðum. „Við notum svokallaðan gashlemm í viðgerðirnar en með honum getum við hitað upp malbikið í kringum skemmdirnar. Þegar heitt malbik mætir heitu malbiki verða samskeytin ekki sjáanleg. Þegar þessari aðferð er beitt brotnar síður upp úr samskeytum og vatn kemst ekki undir viðgerðirnar.“

Hægt er að hólfa hlemminn niður í mismunandi stærðir og þannig er hægt að eiga við ólíkar skemmdir. Hitanum er stýrt svo nýja malbikið bindist því gamla fullkomlega. „Á meðan á viðgerð stendur kviknar og slokknar á hlemminum svo malbikið brenni ekki. Það er mikilvægt að gamla malbikið brenni ekki vegna þess að þá er ekki hægt að endurnýta það með nýju malbiki. Þegar nýju malbiki hefur verið bætt við er viðgerðin jöfnuð út í rétta hæð og að lokum er farið yfir með valtare. Útkoman er samskeytalaus malbiksviðgerð sem stenst allar kröfur og endist vel.“

„Við tökum að okkur malbikun á vegum, heimreiðum, plönnum og malbikum einnig göngu- og hjólastíga, hraðahindranir og rampa. Þegar aðstæður leyfa ekki varanlegar viðgerðir, til dæmis yfir



„Á meðan á viðgerð stendur kviknar og slokknar á hlemminum svo malbikið brenni ekki.“

vetrartímanna, er hægt að gera við til bráðabirgða.

GSG sérhæfir sig einnig í öðrum þjónustupáttum svo sem málun á bílastæðum, vélsöpun og þvotti, lóðþjónustu og fleiru,“ segir Þorvarður. „Það er öllum velkomið að hafa samband og við gerum viðkomandi tilboð í verk.“

Notaður er svokallaður gashlemmur í viðgerðirnar en með honum er hægt að hita upp malbikið.





## bobcat



Bobcat býður uppá fjöldan af lausnum í malbiksviðgerðum og hreinsunum



## Vinnuvélar

Tækjamiðlun Innflutningur Sala

# Vörur til gatnagerðar



Flotkarmur JS 20



Brunnlok JS 21 með lás og pakkingu.  
Mest notað í flotkarm JS20.



Brunnríst JS 53, með lás og pakkingu.  
Passar í alla 60 cm brunnkarma  
Járnsteypannar.

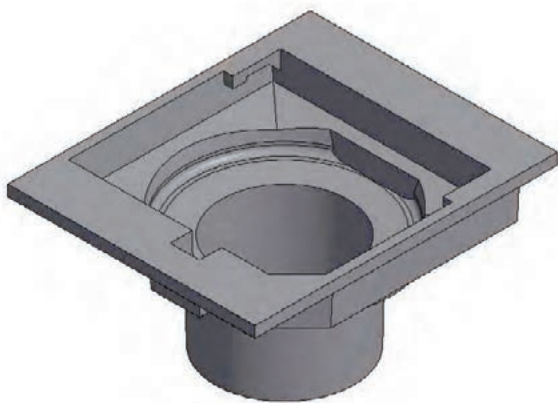

Flotniðurfall JS 84 - val um  
tvær gerðir af ristum



Spindilhús með loki  
sex gerðir



Niðurfall JS 350



Kúluristar fjórar gerðir



Trjáríst Y 600

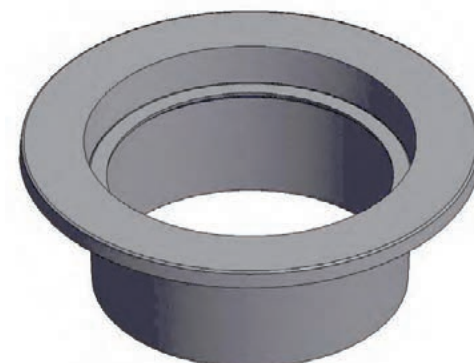

Flotkarmur JS 46.  
40 cm brunnkarmur fyrir þunga umferð.  
Val um lok JS 47 eða rist JS 48.

[jarnsteypan.is](http://jarnsteypan.is)

## JÁRNSTEYPAN

Gjáhella 4 • 221 Hafnarfjörður • Sími 552 4407

# Öflugar Volvo malbikunarvélar og valtarar

Volvo framleiðir margar stærðir af malbikunarvélum með hugbúnaði sem aðstoðar stjórnendur vélanna. Þá framleiðir Volvo einnig frábæra valtara sem eru af ýmsum stærðum og gerðum.

**B**reið framleiðslulína Volvo CE af malbikunarvélum og völturum hefur vakið athygli.

Volvo CE framleiðir margar stærðir af malbikunarvélum með mismunandi undirvögnum, allt frá ABG 9820 sem hugsuð er í stærri verk þar sem hámarks malbikunarbreydd getur verið allt að 16 metrum og niður í ABG 2820 þar sem malbikunarbreyddin getur verið frá 1,5 metrum upp í fjóra metra. Volvo CE hefur kynnt til sögunnar tölvubúnað í snertiskjá sem kallaður er „Co-Pilot“ sem hægt er að kalla aðstoðarstjórnanda vélarinnar eða „Your on-site partner“. Er Co-Pilot búnaðurinn fánlegur í Volvo beltagröfum, Volvo hjólagröfum, Volvo hjóla-skóflum, malbikunarvélum og völturum en hugbúnaðurinn er kallaður ólíkum nöfnum eftir því í hvaða tegund af vinnuvél er verið að ræða. Sem dæmi í hjóla-skóflum má nefna „Load Assist“, í beltagröfum „Dig Assist“ o.s.frv.

Þar sem Co-Pilot er í boði í dag er því hægt að pantast með malbikunarvélunum hugbúnað sem kallaður er „Pave Assist“ og gengur út á að vélin skili frá sér meiri gæðum í útlögn á malbikinu á



Volvo malbikunarvaltararnir koma víða að gagni.

minni tíma og með minni fyrirhöfn. Pave Assist sýnir stjórnandanum kílóafjölda af malbiki sem lagður er út pr. m<sup>2</sup>, hitamyndavél er sýnir hitastig á útlögnu malbiki og veðurspáskort sem sýnir stjórnandanum fyrirhugaðar breytingar í veðri. Enn fremur er hægt að fá Volvo Smart View eða myndavél

sem sýnir stöðu mála hringinn í kringum vélin, sem eykur öryggið enn frekar á vinnustað.

#### Frábærir Volvo valtarar

Volvo valtararnir eru fánlegir í ýmsum stærðum og gerðum, malbiksvaltarar frá 10,5 tonnum niður í 1,5 tonn og jarðvegsvaltarar frá

16,7 tonnum niður í 2,7 tonn. Hvað tegundir Volvo valtarar varðar þá stendur DD fyrir Double Drum eða tveggja tromla malbiksvaltara og SD stendur fyrir Single Drum eða einnar tromlu jarðvegsvaltara. Eins og í malbikunarvélunum sem sagt var frá hér áður eru Volvo valtararnir útbúnir með Co-Pilot

Volvo CE hefur kynnt til sögunnar tölvubúnað í snertiskjá sem kallaður er „Co-Pilot“ sem hægt er að kalla aðstoðarstjórnanda vélarinnar

búnaði og hugbúnaðurinn kallast „Compact Assist“. Hugbúnaðurinn sýnir stjórnanda valtarans mjög vel á myndrænan hátt hvernig staða þjöppunar á skilgreindu vinnusvæði er.

Brimborg er umboðsaðili Volvo atvinnutækja á Íslandi en þar ber að nefna Volvo Trucks, Volvo CE, Volvo Bus og Volvo Penta bátavélar. eru þessi vörumerki í eigu Volvo A/B í Svíþjóð.

Skoðið heimasíðu Volvo vinnuvéla [www.volvoce.is](http://www.volvoce.is) Allar frekari upplýsingar góðfúslega veittar hjá Volvo atvinnutækjasviði | Brimborg í síma 515 7070.

## MALBIK OG VÖLTUN hf Áratuga reynsla, öll almenn malbikun!



**MALBIK OG VÖLTUN**  
892 3524 • 892 3549

Símanúmer 587 9033



# NORÐURBIK



- **NORÐURBIK** hefur tvær færanlegar malbikunarstöðvar sem einfalt er að flytja hvert á land sem er án mikillar fyrirhafnar.
- **NORÐURBIK** býr yfir margra ára reynslu í framleiðslu á malbiki fyrir m.a. flugvelli, götur, bílplön og stíga.
- **NORÐURBIK** framleiðir kalt viðgerðarmalbik sem hefur m.a. reynst mjög vel til holuviðgerða.
- **NORÐURBIK** er eini óháði framleiðandi malbiks á Íslandi.

**Norðurbik ehf · Ægisnesi 2 · 603 Akureyri · nordurbik@simnet.is · 896-1334 & 896-1340**



**bema**

Getum útvegað gæða sópa í öllum stærðum og gerðum fyrir liðlættinga, hjólaskóflur, dráttarvélar, skotbómulyftara og margt fleira. Margar útgáfur í boði, með eða án safnkassa og vatnsúðunarkerfis. Flestar gerðir ásuðukróka í boði sem tryggir að sóparnir passa beint á viðkomandi tæki. BEMA er þýskur framleiðandi af sópum og vetrarbúnaði. Leitið nánari upplýsinga hjá sölumönnum okkar.



**PÓR EHF**

REYKJAVÍK:  
Krókháls 16  
Sími 568-1500

AKUREYRI:  
Baldursnes 8  
Sími 568-1555

Vefsíða:  
[www.thor.is](http://www.thor.is)



Vilhjálmur Þ. Matthíasson, framkvæmdastjóri Fagverks verktaka ehf. MYND/EYÞÓR

# Klárir í sumarið

Framkvæmdastjóri Fagverks verktaka ehf. segist sjá fram á eitt mesta malbikssumar í langan tíma og hefur floti fyrirtækisins verið stækkaður.

**V**íð erum þegar byrjaðir að gera við malbikið fyrir borgina," segir Vilhjálmur Þ. Matthíasson, framkvæmdastjóri Fagverks verktaka ehf., en undanfarin ár hefur fyrirtækið meðal annars séð um allar holuviðgerðir fyrir Reykjavíkurborg. „Tveir sjö til átta manna malbiksflokkar eru á fullu þessa dagana og eftir páska verður bætt við þriðja flokknum. Mér telst til að við höfum gert við 7.000 holur á um 1.400 stöðum í Reykjavík og öðrum sveitarfélögum í fyrra, beint fyrir þau eða sem undirverktakar fyrir aðra verktaka í ýmsum verkefnum og við gerum atlögu að þeim fjölda aftur í ár.“

“Flotinn hefur verið stækkaður í samræmi við þá fjármuni sem settir hafa verið í malbiksviðgerðir. Þetta verður eflaust mesta malbikssumar í langan tíma.“

Vilhjálmur segir ástæðu til að hrósa ráðamönnum hjá Reykjavíkurborg fyrir að vera fyrstir á höfuðborgarsvæðinu til að bregðast við ástandi vega og bæta fjármagni



Fagverk hefur bætt við tveimur nýjum malbiksfræsrum. „Þetta eru flott tæki og verða notuð í að fræsa göturnar upp í borginni.“  
MYND/EYÞÓR

í málaflokkinn, þ.e. í malbiksviðgerðir og endurnýjun slitlaga. „Hjá Reykjavíkurborg starfa afskaplega reyndir menn, með viðtæka þekkingu á viðhaldi vega sem aðstoða borgarfulltrúa við að taka ákvarðanir og á þá hefur verið hlustað. Því það er þannig að ef beðið er með viðhald á malbiki þá margfaldast viðgerðarkostnaðurinn.“

## Tveir nýir fræsarar fyrir sumarið

Fagverk réðst í mikla endurnýjun á tækjum og búnaði fyrir sumarið og segir Vilhjálmur að flotinn hafi verið stækkaður í samræmi við þá fjármuni sem settir hafa verið í malbiksviðgerðir. „Þetta verður eflaust mesta malbikssumar í langan tíma.“ Meðal annars hefur Fagverk fest kaup á RC Sprider sem er malbikunarbíll sérstaklega hannaður til holuviðgerða. Hefur fyrirtækið þá yfir að ráða tveimur slíkum malbikunarbílum en fyrri bíllinn þótti bylting þegar hann var keyptur til landsins í fyrra. Var hann jafnframt fyrsti bíll sinnar tegundar sem fluttur var til landsins.

Enn fremur hefur Fagverk bætt við tveimur nýjum malbiksfræsrum. „Þetta eru ferlega flott tæki og verða notuð í að fræsa göturnar upp í borginni. Fræsarnir

standa klárir og tilbúnir í slaginn en þegar veðrið lagast þá verður farið í endanlegar viðgerðir. Núna erum við að huga að bráðabirgðaviðgerðum og svo gera við þær götur sem lagt verður yfir í sumar, gera þær tilbúnar fyrir framhaldið (um 230 götur), skipta út gömlum brunnlokum, niðurföllum og bæta malbikið sem lagt verður ofan á til að þær haldi styrk sínum og þykkt.“ segir Vilhjálmur. „Og svo bættum við einnig við okkur gröfum og bílum og heilt yfir stækkuðum flotann töluvert. Við erum klárir í sumarið.“

Meginverkefni Fagverks snúa að malbikun og malbiksfræsingu og er stefna fyrirtækisins að vera fyrsta val þegar kemur að malbikunarframkvæmdum, stórum sem smáum. Gæðahandbók Fagverks inniheldur m.a. verklagsreglur um samskipti verkkaupa og verktaka samkvæmt kröfum opinberra verkkaupa við verklegar framkvæmdir. Kerfið byggir á aðferðafræði og kröfum í ISO9001:2008 og verklagsreglurnar lýsa vinnulagi sem er í samræmi við kröfurnar í IST-30:2012.

Nánari upplýsingar um Fagverk verktaka ehf. má finna á [www.malbika.is](http://www.malbika.is)



**Fagverk**  
verktakar





# Fliegl vagnar og pallar í Malbikið



Push-Off Termo vagnar • Push-Off Termo pallar • Push-Off Termo þegar aðstæður eru erfiðar



## Mercedes-Bens 519 ARCTIC EDITION 4x4 21 Manna



Allar rútur eru með hátt og lágt drif  
sjálfskiftar og vel útbúnar  
með öllum þægindum

Allar rútur með verksmiðjuábyrgð



Hafðu samband!  
565-2727  
892-7502





## Sólarorkuvegir eiga langt í land

**M**arga dreymir um að láta vegakerfið safna sólarorku til að framleiða orku á sjálfbæran og umhverfisvænan hátt. Í Hollandi, Frakklandi og Kína hafa verið gerðar tilraunir með vegi sem safna sólarorku og hlaða jafnvel rafmagnsbíla sem keyra á þeim.

Sólarorkuvegir gætu leyst eitt af aðalvandamálunum sem fylgir framleiðslu á endurnýjanlegri orku, sem er hvað hún er plássfrek, því þeir myndu nýta pláss, sem við

höfum þegar tekið, á skilvirkari hátt.

En sólarorkuvegir hafa marga galla, að minnsta kosti enn um sinn.

Í fyrsta lagi er kostnaðurinn við þá of hár. Búnaðurinn er allt of dýr til að geta gengið á stórum skala. Til að sólarljósið komist til skila þarf líka gegnsætt vegaeftir og það er erfitt að finna slíkt efni sem hefur sama veggrip og malbik.

Það er líka ekki víst að sólarorkuvegir gætu skilað mikilli orku. Vegir liggja oft á stöðum sem eru ekki

hentugir fyrir sólarorkuframleiðslu og þeir geta ekki haft réttan halla til að hámarka nýtingu orkunnar. Það gæti líka reynst mjög erfitt að viðhalda vegunum þannig að þeir haldi áfram að framleiða orku og svo gætu bílar skyggt mikið á sólarcellurnar, sérstaklega í mikilli umferð.

Þannig að þó að sólarorkuvegir hljómi mjög vel á blaði er enn langt í að þeir verði raunhæfur kostur. Hins vegar gæti borgað sig að reisa sólarcellurnar með fram vegum í staðinn.



Sólarorkuvegur í Kína.  
MYND/NORDICPHOTOS/GETTY

## Fegurðin í malbikinu

**M**albik hefur löngum verið stór hluti af lífi borgarbúa og flestum til mikils hagræðis en kannski ekki ljóðræns eða fagurfræðilegs innblásturs að sama skapi. Þó eru og hafa verið til þau skáld sem verður allt að yrkisefni og eitt þeirra var Steinn Steinarr. Ljóðið Malbik er meðal ástsælli ljóða skáldsins.

*Undir hundruðum járnaðra hæla  
dreymdi mig drauminn um þig.  
Sem gengur eitt haustkvöld í*

*hljóðum trega,*

*dúnléttum sporum*

*hið dimmleita stig.*

*Dúnléttum sporum veg allra vega  
og veist að ég elska þig.*

*Malbik, Steinn Steinarr*



Verkamenn dreifa sementi á veg samkvæmt þýskri fyrirmynd.  
NORDIC PHOTOS/GETTY

## Endurnýtt efni í vegi

**T**ilraunaverkefni fara nú fram við vegabætur á Indlandi en þar er vegaeftir sem fyrir er endurnýtt og notað í frekari vegagerð, að þýskri fyrirmynd. Meðal annars hefur 1,7 kílómetra langur vegarkafli, sem liggur milli stytta Indiru Gandhi og stytta Talugu Talli, verið valinn í tilraunaverkefnið.

Vegurinn verður þakinn lagi af sementi og yfir það úðað sérstakri efnablöndu. Í næsta skrefi verður yfirborð vegarins mulið niður, að minnsta kosti 30 sentimetra lag. Vatni er svo blandað við mulninginn sem samanstendur af sementsblöndunni og jarðvegnum sem fyrir var og vegurinn þjappaður aftur niður með valtara þar til hann verður rennisléttur.

Efnablöndan samanstendur af ellefu innihaldsefnum, meðal annars eldfjallaösku, en blöndan er misjöfn eftir því hvernig jarðvegurinn undir er og eru sýni úr veginum send til rannsóknar í Þýskalandi áður en blöndan er sett saman.

Vinnan við veginn á ekki að taka nema viku og á hann að endast í að minnsta kosti tíu ár. Að verki loknu mun indverska vegamálaráðið (the Indian Road Congress) láta gera prófanir á vegarkafnanum og verður vegurinn að standast þær áður en aðferðin verður samþykkt til frekari vegagerðar.

[www.thehindu.com](http://www.thehindu.com)

## Seljum öll tæki til malbiksframkvæmda og malbiksviðgerða.



**Wendel**

Tangarhöfða 1  
110 Reykjavík

Sími 551 5464  
Fax: 551 4531

wendel@wendel.is  
www.wendel.is

## Bílar & Farartæki

**bilfang.is**  
S. 567 2000



### NÝTT Á ÍSLANDI!

4X4, 35" breyttur-M-Benz Sprinter 519 VIP Polar Edition (18 manna BUS) Luxus Leðursæti ofl (sjá myndir raðnr. 152672) Verð fyrir hópleyfishafa 12.4 mil. + VSK!



### SPARAÐU 1200 ÞÚS

Nýjir Suzuki S-Cross 4X4 GLX Diesel Leður, 17" felgur, glerþak, kostar nýr hjá Suzuki 5.2 mil. Okkar verð aðeins 3990 þús Aðeins nokkrir bílar í boði!

Bílasalan Bílfang  
Malarhöfða 2, 110 Rvk.  
Sími: 567 2000  
Seljum í dag!  
[www.bilfang.is](http://www.bilfang.is)



SUZUMAR gúmmibátar. Uppblásnir slöngubátar með algólfi og mikla burðargetu. Til í stærðum frá 2,9m - 4,2m. Verð frá 255.000.- kr.

SUZUKI  
Skeifunni 17, 108 Reykjavík  
Sími: 568 5100  
[suzukisport@suzuki.is](mailto:suzukisport@suzuki.is)  
[Suzuki.is](http://Suzuki.is) / [suzukisport.is](http://suzukisport.is)



### PARFTU AÐ KAUPA EÐA SELJA BÍL?

Bilauppbod.is er uppboðsvefur þar sem þú getur keypt eða selt bíl á einfaldan og hagkvæman hátt. Kynntu þér málið. [www.bilauppbod.is](http://www.bilauppbod.is) Sími 522-4610.

Bílauppboð - Krókur  
Sími: 522 4610  
[www.bilauppbod.is](http://www.bilauppbod.is)



## Bílar til sölu



### ÚRVALS HIACE 4X4, 2010 OG 2011

Nýinnfluttur, eknir 95 þús, ryðvarðir. Verðhugm. 2.250 og 2.350 þús. + vsk, engin skipti. [jb@isfarir.is](mailto:jb@isfarir.is) / S. 897 3015.



### BESTA VERÐIÐ !!!

AUDI Q7 3.0 DIESEL árg. 2013 ek. 92 Pkm, 7 manna, leður, krókur ofl, 100% þjónusta, sumardekk fylgja, tilboðsverð 5990 þús, gsm 898-3951



### HÖRKU VINNUBÍLL

TOYOTA HIACE 2.5-litre D-4D diesel, 9/2008 ek. 147 þús km, 5 girja bsk, 2wd, sk 19, ásett verð 1.890.000.- TILBOÐ 1.390.000.- lán í boði, s.691 9374

## Hjólbarðar



### NÝJU SAILUN DEKKIN Á FRÁBÆRU VERÐI.

Einnig úrval notaðra dekkja. Tökum notuð uppí ný. Vaka s. 567 6700

## Þjónusta

### Hreingerningar

VY-ÞRIF EHF.  
Öll almenn þrif, fyrir heimili, húsfélög, fyrirtæki ofl. Gerum verðtilboð. S. 512 4010 [www.vy.is](http://www.vy.is)

### Bókhald

Bókhald, VSK, laun, skattskýrslur og stofnun fyrirtækja. Fagleg vinnubrögð á sanngjörnu verði. Bókhald og þjónusta ehf. Sími 511 2950.

### Búslóðaflutningar

Ert þú að flytja? Búslóðafl., fyrirtækjafll., pianófl. o.fl. Extra stór bíll. Búslóðalyfta. Flutningaþj. Mikael S. 894 4560 [www.flytja.is](http://www.flytja.is) [flytja@flytja.is](mailto:flytja@flytja.is)

## Húsviðhald

### ALHLIÐA FASTEIGNAVIÐHALD

- MÚRVINNA
- FLÍSALAGNIR
- SMÍÐAVINNA
- MÁLNINGARVINNA
- JARÐVINNA
- HELLULAGNIR

### TILBOÐ ÞÉR

AÐ KOSTNADARLAUSU!  
Uppl. í s: 788 8870 eða verk@murumogsmidum.is  
Múrum og smíðum ehf

### Nudd

NUDD  
Slökunarnudd í miðbæ Reykjavíkur. Sími 694 7881, Janna.

### Rafvirkjun

RAFLAGNIR OG DYRASÍMAKERFI S. 896 6025  
Tilboð dyrasímakerfi, mynddyrasímar. Löggildur rafverktaki. [rafneisti@simnet.is](mailto:rafneisti@simnet.is)

## Keypt & Selt

### Til sölu



Ný veiddur Hornafjarðarhumar og fleira góðgæti úr hafinu. Humarsalan SÉRFRÆÐINGAR Í SJÁVARFANGI. WWW.HUMARSALAN.IS S. 867 6677

### Óskast keypt

KAUPUM GULL - JÓN & ÓSKAR  
Alla virka daga í verslun okkar Laugavegi 61 Jón & Óskar [jonogoskar.is](http://jonogoskar.is) s.552-4910

Ábendingahnaðinn má finna á [www.barnaheill.is](http://www.barnaheill.is)



ÁÐEINS **23 ÞÚS** Á MÁNUÐI\*\*  
80%lán

ÁÐEINS **34 ÞÚS** Á MÁNUÐI\*\*\*  
90%lán

**SÍÐUSTU BÍLARNIR!**

**TOYOTA YARIS 2017\***  
Komið og reynsluakið

- ✓ Allir bílar yfirfarnir og í ábyrgð\*\*\*
- ✓ Allt að 100% lánamöguleiki\*\*\*\*
- ✓ Til í ýmsum litum
- ✓ Handfrjáls búnaður (bluetooth)
- ✓ Góð endursala
- ✓ Tökum bíla uppí
- ✓ Allir bílar með USB og AUX

\*Yaris 1.0 bensín beinskjöttir eknir á bíllinu 25-30 þús. Búnaður bíla á mynd getur verið frábrugðinn sölubílum - Takmarkað magn

\*\*Míðad við 80% lán til 84 mánaða - Árleg Vaxtakjör 7,95% - ÁHK 9,64%

\*\*\*Míðad við 90% lán til 60 mánaða - Ársvextir eru 8,15% - ÁHK 10,05%

VERÐ KR. **1.790** ÞÚS.

**KAUPAUKI AÐ VERÐMÆTI 250.000**

- ✓ NÝJAR 15" ÁLFELGUR (svart/silfráðar)
- ✓ NÝ VETRARDEKK
- ✓ FILMUR Í AFTURGLUGGUM

**LÆKKIÐ VERÐ!**

Á NÝJUM OG NOTUÐUM BÍLUM Í MARS

586 1414

[stora@stora.is](mailto:stora@stora.is) · [stora.is](http://stora.is)  
[facebook.com/storabilasalan](https://facebook.com/storabilasalan)  
Kletthálsi 2 · 110 Reykjavík



kaffi á könnunni  
opið mán-fös 10-18  
lau 12-15

2017 Fyrirmyndarfyrirtæki í rekstri  
Vaxingarástíðingur

**STÓRA BÍLASALAN**  
...á verði fyrir þig!

## Skólar &amp; Námskeið

## Ökukennsla

Ökukennsla, aðstoð við endurtökupróf og akstursmat. S. 893 1560 og 587 0102, Páll Andrésson.

## Húsnæði

## Geymsluhúsnæði

WWW.GEYMSLAEITT.IS  
FYRSTI MÁNUÐUR FRÍR

á minna en 7 m<sup>2</sup>. Ódyrt eftir það. S: 564-6500

GEYMSLUR.IS  
SÍMI 555-3464

Suma hluti er betra að geyma. Geymslu fyrir dánarbúið, allt að 20% afsláttur. www.geymslur.is

## Atvinna

## Atvinna í boði

Velkomin í borgarhúsið / komandi  
**Burger\*inn**

Öskum eftir starfsfólki til sumarafleysinga og í hlutastörf. Uppl. á staðnum. Burger\*inn Flatahrauni 5a. 220 Hfj.

## SÖLUMENN ÓSKAST.

Óska eftir duglegum sölumönnum um allt land til að selja USB lykili sem á er digital bók. Um er að ræða ný trúbrögð sem er kristinn nýaldartrú. Sala fer þannig fram að kaupanda er boðinn lykili að himnaríki. Er þetta háheilagt sem selt er. Vinsamlegast berið virðingu fyrir því því þetta er hágæðavara. Síðan rettir sölumaður kaupanda auglýsingablað sem ég samdi sem á eru þær upplýsingar sem til þarf til að selja USB lykili. Ef um sölu er að ræða þá réttir sölumaður kaupanda miða og biður kaupanda að millifæra á reikning. Fær sölumaður 2000 kr eftir skatt en usb lykili kostar 10 þús kr. Og unnið er á milli 12-20 alla daga. En hægt er að vinna einungis um kvöld og helgar.

Upplýsingar í síma 776-4111

Heimilisþrif is looking for people to work in home cleaning. Full time only. Working time 8-16. Driver's licence necessary. Send application to heimilisthrif@heimilisthrif.is

## Atvinna óskast

VANTAR ÞIG SMÍÐI,  
MÚRARA, MÁLARA EÐA  
ADRA STARFSMENN?

Höfum á skrá menn sem geta hafið störf með skömnum fyrirvara.

Proventus starfsmannþjónusta  
- proventus.is Sími 551-5000  
Netfang proventus@proventus.is

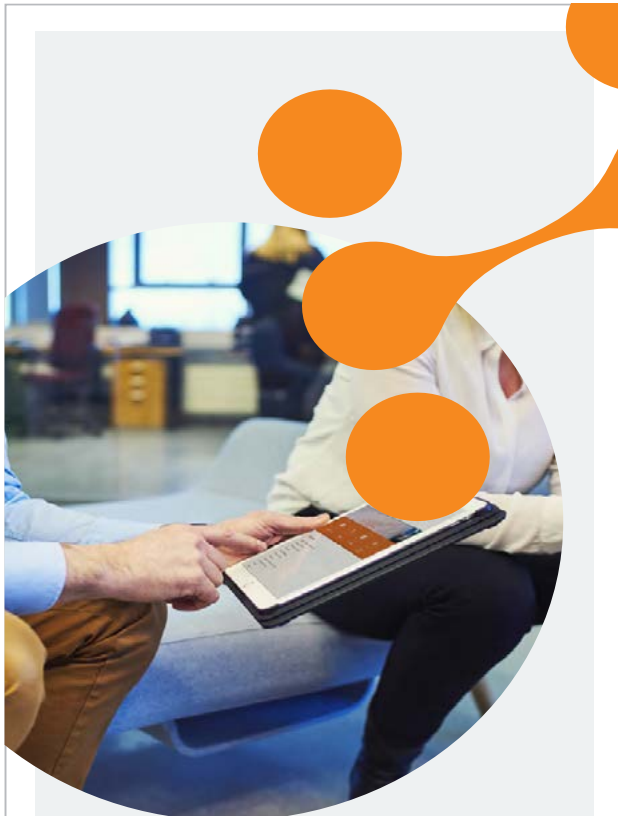

Ný tækifæri,  
nýjar áskoranir!

HAGVANGUR

www.hagvangur.is

## Tilkynningar

Skipulagsstofnun

Mat á umhverfisáhrifum  
Ákvörðun um matsskyldu

Skipulagsstofnun hefur tekið ákvörðun um að eftirtaldir framkvæmdir

- Ofanflóðavarnir ofan Sigtúns og Hjalla, Patreksfirði
- Hafnavegur, ný vegtenging, Reykjanesbæ

skuli ekki háðar mati á umhverfisáhrifum samkvæmt lögum nr. 106 /2000. Ákvarðanir liggja frammi hjá Skipulagsstofnun, Borgartúni 7b, Reykjavík og á vef stofnunarinnar www.skiplag.is. Ákvörðun má kæra til úrskurðarnefndar umhverfis- og auðlindamála til 30. apríl 2018.

## Útboð

Útboð  
Tímabundin  
salernisaðstaða  
á áningarstöðum  
2018-2020

Vegagerðin óskar eftir tilboðum í tímabundna salernisaðstöðu á tilteknum áningarstöðum Vegagerðarinnar yfir sumartímamann á árunum 2018 - 2020. Verkefninu er skipt í sex landsvæði og eru áningarstaðir skilgreindir sérstaklega á hverju svæði fyrir sig. Bjóðandi getur gert tilboð í eitt svæði eingöngu eða fleiri.

Útboðsgögnin verða seld hjá Vegagerðinni Borgartúni 7 í Reykjavík (móttaka) frá og með mánudeginum 19. mars 2018.

Verð útboðsgagna er 2.000 kr.

Skila skal tilboðum á sama stað fyrir kl. 14:00 miðvikudaginn 4. apríl 2018 og verða þau opnuð þar 14:15 þann dag.

## Loftviftur

Dreifðu varmanum



Westinghouse

## Rakataeki



Tilboð  
frá kr  
17.990

Hljóðlátar viftur  
Fyrir heimili og hótél



## Purrktæki

Er rakastigið of hátt?



Tilboð  
frá kr  
39.990

Hljóðlátur  
100 mm



## Pakblásarar



Handpurkari  
-Öflugir á baðið



Tilboð  
kr  
19.990

Blikktengi  
Rör, beygjur og samsetningar



ishúsið

viftur.is  
-andaðu léttar

S:566 6000 • Smiðjuvegur 4a, græn gata, 200 Kópavogur



### Básbryggja 51

Glæsileg íbúð að stærð samt. 132,1 fm  
Bílskúr 30,8 fm af heildarstærð  
Lyftuhús  
Góðar suðursvalir  
Sjávarútsýni  
Gott flæði í íbúð, sem nýtist vel.

Verð: **54,9 millj.**



Nánari upplýsingar veitir:  
**Jörunn Skúladóttir**, lögg. fasteignasali  
jorunn@miklaborg.is sími: 845 8958



### OPÍÐ HÚS

Þriðjudaginn 27.mars kl. 17:30 - 18:00

### Grenimelur 44

107 Reykjavík

Efri sérhæð með bílskúr samtals að stærð  
184,6 fm Bílskúr er 25,6 fm af heildarstærð  
Sérinnangangur / Tvennar svalir  
Stórar bjartar stofur / aukin lofthæð  
Endunýjað bað og snyrting  
Húsið byggt árið 1967, steypt loftplata  
Góð aðstaða á plani fyrir bíla

Verð: **85,9 millj.**



Nánari upplýsingar veitir:  
**Jörunn Skúladóttir**, lögg. fasteignasali  
jorunn@miklaborg.is sími: 845 8958



### OPÍÐ HÚS

Þriðjudaginn 27.mars kl. 17:00 - 17:30

### Lyngbrekka 13

200 Kópavogur

Falleg 4-5 herbergja hæð við  
Lyngbrekku í Kópavogi (2. hæð)  
Eignin er 104,4 fm  
Þrjú svefnherbergi skv teikningu  
Fjórdá herbergið útbúið í stofu  
Rúmgóðar svalir  
Sérgeymsla í kjallara

Verð: **46,9 millj.**



Nánari upplýsingar:  
**Ásgrímur Ásmundsson**, hdl. og lögg. fasteignasali  
asgrimur@miklaborg.is sími: 865 4120



### OPÍÐ HÚS

Þriðjudaginn 27.mars kl. 17:00 - 17:30

### Möðrufell 7

111 Reykjavík

Eignin er vel skipulögð 79,1 fm  
3ja herbergja, gott innra skipulag  
Rúmgott eldhús með borðkrók  
Tengi fyrir þvottavél á baðherbergi  
Fallegt útsýni og finar sólrikar svalir

Verð: **28,9 millj.**



Nánari upplýsingar veita:  
**Atli S. Sigvarðsson** lögg. fasteignasali  
atli@miklaborg.is sími: 899 1178



### OPÍÐ HÚS

Þriðjudaginn 27.mars kl. 18:00 - 18:30

### Súluhólar 2

111 Reykjavík

Falleg 78.7 fm íbúð á 2. hæð í góðu fjölbýli  
í Súluhólum  
Tvö góð svefnherbergi og rúmgóð stofa  
og borðstofa  
Nýtt parket á stofu, borðstofu og eldhúsi  
Laus við kaupsamning

Verð: **32,9 millj.**



Nánari upplýsingar veita:  
**Axel Axelsson**, lögg. fasteignasali  
axel@miklaborg.is sími: 778 7272



# HÖFÐATORG

Verð frá: **40,9 millj.**

### Nútímaleg hönnun

Höfðatorg / Brietartún 9-11 105 Reykjavík

Glæsilegar íbúðir í hjarta Reykjavíkur  
2ja -4ra herbergja íbúðir á 2-10 hæð  
Þrjár lúxusíbúðir á 11-12 hæð

Nánari upplýsingar veita:



**Svan G. Guðlaugsson**  
lögg. fasteignasali  
Sími: 697 9300  
svan@miklaborg.is



**Jörunn Skúladóttir**  
lögg. fasteignasali  
Sími: 845 8958  
jorunn@miklaborg.is



**Ólafur Finnbogason**  
lögg. fasteignasali  
Sími: 822 2307  
olafur@miklaborg.is



**Þórunn Pálsdóttir**  
lögg. fasteignasali  
Sími: 773 6000  
thorunn@miklaborg.is



**Jason Ólafsson**  
lögg. fasteignasali  
Sími: 775 1515  
jassi@miklaborg.is



### OPÍÐ HÚS

Þriðjudaginn 27. mars kl. 17:00 - 17:30

### Tjarnarból 4

170 Seltjarnarnes

Vel skipulögð og mikið endurnýjuð 124 fm  
íbúð á 1. hæð í góðu fjölbýli á Nesinu.

Virkilega björt og falleg eign.  
Þrjú góð svefnherbergi.  
Tvennar svalir.  
Nýjar innihurðar og nýtt harðparket.

Verð: **53,9 millj.**



Nánari upplýsingar veita:  
**Axel Axelsson**, lögg. fasteignasali  
axel@miklaborg.is sími: 778 7272



**Ólafur Finnbogason**, lögg. fasteignasali  
olafur@miklaborg.is sími: 822 2307



### OPÍÐ HÚS

Þriðjudaginn 27. mars kl. 18:00 - 18:30

### Álalind 2

201 Kópavogur

Glæsileg ný 110,2 fm 4ra herbergja íbúð  
Íbúðin er á 2 hæð með tvennum svölum  
Bílastæði í bílakjallara  
Eignin er laus strax

Verð: **51,9 millj.**



Nánari upplýsingar veita:  
**Atli S. Sigvarðsson** lögg. fasteignasali  
atli@miklaborg.is sími: 899 1178



### OPÍÐ HÚS

miðvikudaginn 28. mars kl. 17:00 - 17:30

### Njálsgata 72

101 Reykjavík

Falleg þriggja herbergja íbúð á 2. hæð  
við Njálsgötu í Reykjavík  
Eignin er 70,8 fm, þar af er geymsla 6 fm  
Mikið endurnýjuð, þar með talin gólfefni  
og innréttingar á baðherbergi  
og í eldhúsi

Verð: **36,9 millj.**



Nánari upplýsingar veita:  
**Ásgrímur Ásmundsson**, hdl. og lögg. fasteignasali  
asgrimur@miklaborg.is sími: 865 4120



**Ólafur Finnbogason**, lögg. fasteignasali  
olafur@miklaborg.is sími: 822 2307

# Helena veitir stelpunum öryggi

Aðeins ári eftir að hafa barist í fallbaráttunni er Haukaliðið deildar-meistari á ný. Endurkoma Helenu Sverrisdóttur gjörbreytti liðinu og verður erfitt að sjá eitthvert lið stoppa Hafnfirðinga á loka-sprettinum.

**KÖRFUBOLTI** Lokaumferð Domino's-deildar kvenna fór fram um helgina en tvær vikur eru síðan Haukakonur tryggðu sér deildarmeistaratilinn með sigri á Val á heimavelli. Var það fjórtándi sigur Haukaliðsins í röð eftir að hafa óvænt tapað fjórum leikjum af fimm þar áður. Innkoma Helenu Sverrisdóttur hefur gjörbreytt leik liðsins til hins betra en hún leiðir liðið í helstu tölfraeði-þáttum, stigum, fráköstum og stöðsendingum.

## Fyllt í stórt skarð

Haukaliðið mætti til leiks án Helenu á síðasta tímabili aðeins ári eftir að hafa tapað oddaleik gegn Snæfelli um Íslandsmeistaratilinn á heimavelli. Helena varð ólétt um sumaríð og var því ekkert með liðinu fyrr en tvær umferðir voru eftir. Á sama tíma yfirgaf Pálína María Gunnlaugsdóttir félagið en þar fóru þar reynslumestu leikmenn liðsins. Helena sneri aftur í liðið í síðustu tveimur leikjum ársins.

„Við þurftum að gjörbreyta markmiðum okkar þegar Helena datt út, þá þurftu stelpur að leika lykhlutverk í liðinu sem höfðu ekki gert það áður. Þær náðu að leysa það mjög vel og öðluðust reynslu sem þær búa við í dag,“ segir Ingvar Örn Guðjónsson, þjálfari Haukaliðsins, er Fréttablaðið heyrði í honum. „Við erum með mjög svipaðan hóp í ár, Sólrún fer út í háskóla og Fanney og Helena koma inn ásamt nýjum erlendum leikmanni en við vorum strax með háleitari markmið. Helena hefur komið inn í þetta og hjálpað liðinu að taka næsta skref, hún veitir þeim öryggi inni á vellinum og þær hafa eflst við það. Það sýnir sig að við vorum með fjóra leikmenn í landsliðshópnum um daginn.“



Ingvar gefur leikmönnum sínum skipanir í leik Hauka gegn Stjörnunni. FRÉTTABLAÐIÐ/ERNIR

**Það er ekkert leyndarmál að Helena er langbesti leikmaðurinn í íslenskum kvennakörfubolta.**

Ingvar Örn Guðjónsson

Ingvar fór ekkert leynt með að Helena ætti stærstan hlut í bættu gengi liðsins. „Það er ekkert leyndarmál að hún er langbesti íslenski leikmaðurinn og það hefið verið liðsstyrkur fyrir öll lið deildarinnar að fá hana. Hún er óeigingjörn inni á vellinum og hjálpar stelpunum heilmikið. Svo þegar hún þarf er hún tilbúin að taka stærra hlutverk í að skora stig og er öflug í fráköstunum.“

## Whitney kom með áráði

Haukaliðið tapaði tveimur af síðustu þremur eftir að titillinn var í höfn en vann lokaleikinn eftir fram-

lengingu um helgina. Í haust komu fimm tapleikir í sjö umferðum en Haukaliðið fann taktinn á ný.

„Heilt yfir erum við bara mjög ánægð með spilamennskuna í vetur. Það kom lægð þarna í rúman mánuð undir lok október en við náðum okkur aftur á heilmikið flug og höldum því út tímabilið,“ sagði Ingvar og bætti við: „Fyrsta markmiðið var að komast í úrslitakeppnina en við sáum fljótlega að það væri hægt að gera atlögu að deildarmeistaratilinum og fá heimavallarrétt. Við settum okkur háleitari markmið.“ Hafnfirðingar ákváðu að skipta um erlenda leikmann á miðju tímabili. „Við skiptum Cherise Daniel út og fæum Whitney Frazier inn á sama tíma og Helena er fjarverandi en þrátt fyrir það vinnum við alla þrjá leikina sem Helena var úti. Við náðum að halda sama ákafa í leiknum og Whitney kom með eiginleika sem við höfðum saknað, áráði og hæfileikann til að sækja fráköst,“ sagði Ingvar um tímann þegar Helena fór í tímabundið lán til Good Angels í Slóvakíu í byrjun

árs, liðs sem hún lék með hér áður í atvinnumennsku.

## EKKI Í BOÐI AÐ TAKA SVONA DÝFR

Haukaliðið mættir Skallagrími í úrslitakeppninni en Haukaliðið er með heimavallarrétt. Hafnfirðingar eru í leit að fjórða meistaratilni sínum en aðeins tvö ár eru síðan Haukaliðið var í sömu stöðu með Helenu innanborðs en lenti í heilmiklu basli. Lentu þær 0-2 undir gegn Grindavík en björguðu sér þar en í úrslitaeinvignu tapaðist oddaleikurinn gegn Snæfelli.

„Við erum búin að tala saman og núna hefst hraðmót þar sem ekki er í boði að taka dýfr eins og við gerðum undir lok ársins. Við þurfum að vera 100% klár í þetta einvígi,“ sagði Ingvar og hélt áfram: „Helena er sú eina sem var í stóru hlutverki síðast þegar við vorum á þessum stað, Dýrfinna og Þóra fengu einhverjar mínútur en þær eru í gjörólíku hlutverki í dag. Þær þurfa að leiða liðið áfram ásamt því að Whitney og Helena þurfa að taka af skarið, þá fylgja hinar stelpurnar með.“ kristinnpall@frettabladid.is

## Nýjast

**Domino's-deild karla, 8-liða úrslit**

**Keflavík - Haukar 75-72**

**Keflavík:** Christian Dion Jones 20/9 fráköst/5 stoðs., Hörður Axel Vilhjálmsson 18, Magnús Már Traustason 12, Guðmundur Jónsson 11, Reggie Dupree 5, Daði Lár Jónsson 5, Ragnar Örn Bragason 2, Dominique Elliott 2.

**Haukar:** Kári Jónsson 21/4 stoðs., Paul Anthony Jones 15/9 fráköst, Haukur Óskarsson 10, Breki Gylfason 7, Hjálmar Stefánsson 7, Finnur Atli Magnússon 6/7 frák./4 stoðs., Emil Barja 4, Kristján Leifur Sverrisson 2.

Keflavík jafnaði metin í einvignu 2-2. Oddaleikur fer fram á Ásvöllum 28. mars.

## Markalaust ytra hjá U21-liðinu

**FÓTBOLTI** U21 karlalandslið Íslands gerði markalaust jafntefli við Norður-Írland ytra í undankeppni EM í gær.

Ísland lá til baka og beitti skyndisóknum en náði ekki að nýta færi sín. Vörnin stóð aftur á móti sína plikt með stakri þryði en heimamenn fengu fjölmörg færi til að skora en án árangurs.

Með sigri hefði Ísland farið upp að hlið Íranna í annað sæti riðilsins en er þess í stað með átta stig í fjórða sæti. Allir fjórir leikir liðsins sem eftir eru verða á heimavelli. Spánverjar eru efstir í riðlinum en annað sæti veitir möguleika á umspil um sæti í lokakeppninni sem fram fer á Ítalíu og San Marínó á næsta ári. – jõe

## Stjarna Perú fjarverandi

**FÓTBOLTI** Fyrirliði Perú, Paolo Guerrero, verður fjarri góðu gamni í kvöld en þessi markahæsti leikmaður í sögu landsliðs Perú er í leikbanni frá Alþjóðaknattspyrnusambandinu. Efnid benzoyllecgonine, sem finnst í kókaini, kom í ljós í sýni Guerrero eftir leik Perú og Argentínu og fékk hann eins árs bann sem var síðar stýtt í sex mánuði. Hann verður því ekki með í aðdraganda Heimsmeistaramótisins og í leik kvöldsins en verður með löndum sínum þegar þeir mæta Dönum í fyrsta leik sínum á mótinu 16. júní. Verður þetta í fyrsta sinn í 36 ár sem Perú er meðal þátttakenda á HM.

– kpt

# Síðasta tækifæri leikmanna til að heilla Heimi og þjálfarateymið

**FÓTBOLTI** Íslenska karlalandsliðið í knattspyrnu leikur seinni leik sinn í ferð sinni til Bandaríkjanna í nótt. Mótherjar næturinnar eru Perúmenn og fer leikurinn fram á heimavelli Red Bulls í New Jersey.

Íslenska liðið spilaði finan leik þegar liðið mætti Mexíkó, en niðurstaðan varð engu að síður 0-3 tap. Það er engin nýlunda að ekki fari saman ágætis spilamennska og jákvæð niðurstaða í vináttulandsleikjum hjá íslenska liðinu. Margt jákvætt má taka úr leiknum gegn Mexíkó inn í leikinn gegn Perú.

Nokkrar breytingar hafa orðið á leikmannahópi íslenska liðsins eftir leikinn gegn Mexíkó. Albert Guðmundsson og Samúel Kári Friðjónsson fóru til móts við U-21 árs lið Íslands og léku með liðinu gegn Norður-Írlandi í undankeppni EM 2019 í gærkvöldi.

Aron Einar Gunnarsson, fyrirliði íslenska liðsins, verður ekki með í kvöld en fyrir fram var ákveðið í

samstarfi við Cardiff að hann myndi aðeins leika annan æfingaleikinn. Mikilvægi Arons Einars inni á miðjunni hjá íslenska liðinu kom greinilega í ljós, en leikur liðsins riðlaðist nokkuð mikið án hans.

Rúrik Gíslason og Theódór Elmar Bjarnason fengu högg í leiknum gegn Mexíkó, en Helgi Kolviðsson, aðstoðarþjálfari íslenska liðsins, var vongóður í viðtölum um helgina að þeir myndu ná leiknum gegn Perú.

Ljóst er að Hörður Björgvin Magnússon, Jón Daði Böðvarsson og Kolbeinn Sigþórsson taka ekki þátt í leiknum en þeir eru allir að glíma við meisl.

Þjálfarateymið nýtti allar sex skiptingarnar sem leyfilegt er að gera í vináttulandsleikjum gegn Mexíkó og það varð til þess að litill taktur náðist í leik liðsins í seinni hálfleik. Það er spurning hvernig þjálfarateymið mun nálgast leikinn gegn Perú.

Rúnar Alex Rúnarsson, Sverrir



Birkir lék allan leikinn gegn Mexíkó aðfaranótt föstudags. NORDICPHOTOS/GETTY

Ingvi Ingason, Birkir Bjarnason, Kári Arnason og Ari Freyr Skúlason léku allan leikinn fyrir íslenska liðið í leiknum gegn Mexíkó og spurning hvort þeir muni hefja leikinn í

kvöld. Ólíklegt er að Rúnar Alex standi vaktina í markinu í leiknum, en fimm markmenn voru valdir í þessi tvö verkefni.

Búast má við því að Ragnar Sig-

urðsson leysi annaðhvort Sverrir Inga eða Kára af í hjarta varnarinnar hjá íslenska liðinu. Ólafur Ingi Skúlason gæti svo fengið það hlutverk að leiða íslenska liðið inn á völinn í fjarveru Arons Einars og fylla hans skarð inni á miðsvæðinu. Önnur spurning er hvort Kjartan Henry Finnbogason eða Viðar Örn Kjartansson leysi Albert af hólmi í framlinu íslenska liðsins. Annar möguleiki þjálfarateymisins er að þetta raðirnar inni á miðsvæðinu og bæta Theódóri Elvari Bjarnasyni inn á miðsvæðið eða færa Birki Bjarnason inn á miðsvæðið og setja Arnór Ingva Traustason og Rúrik Gíslason inn á vænginn í hans stað.

Leikur Íslands og Perú hefst á miðnætti að íslenskum tíma. Er þetta síðasti leikur liðsins áður en Heimur tilkynnir leikmannahópin sem fer til Rússlands. Er þetta því síðasta tækifæri leikmanna til að gera atlögu að sæti í hópnum sem fer til Rússlands í sumar. – ho



Ragnar fagnar jöfnunarmarki, einu þriggja landsliðsmarka sinna, gegn Englandi á EM í Frakklandi 2016.

## Ragnar sá sjöundi sem nær 75 leikjum

**FÓTBOLTI** Gera má ráð fyrir að Ragnar Sigurðsson, miðvörður íslenska karlalandsliðsins í knattspyrnu og Rostov, komi við sögu í æfingarleiknum gegn Perú í kvöld. Komi hann við sögu verður það hans 75. leikur fyrir A-landsliðið en hann verður þá 7. leikmaðurinn sem nær þeim áfanga.

Hinn 31 árs gamli Ragnar lék fyrsta landsleik sinn fyrir hönd Íslands í æfingaleik gegn Kanada árið 2007.

### Leikjahæstu leikmenn íslenska landsliðsins

1. Rúnar Kristinsson	106
2. Hermann Hreiðarsson	89
3. Eiður Smári Guðjohnsen	88
4. Guðni Bergsson	80
5-6. Birkir Már Sævarsson	77
5-6. Aron Einar Gunnarsson	77
7-9. Ragnar Sigurðsson	75
7-9. Birkir Kristinsson	75
7-9. Brynjar Björn Gunnarsson	75

Hefur hann skorað þrjú mörk í þessum leikjum, það eftirminni-legasta er hann jafnaði metin fyrir Ísland í 2-1 sigri á Englandi í Nice á Evrópumótinu í Frakklandi 2016. Hefur hann verið í algjöru lykilhlutverki undanfarin ár með íslenska landsliðinu en hann lék allar 90 mínúturnar í öllum tíu leikjum Íslands í undankeppni HM, skoraði eitt mark og fékk eitt gult spjald.

– kpt

## Slakaðu á með Slökun

### Einkenni magnesíum-skorts

- Lítil orka
- Þröttleysi
- Veik bein
- Hormóna ójafnvægi
- Svefntruflanir
- Vöðvakrampar, kippir og spenna
- Kölkun líffæra
- Óreglulegur hjartsláttur
- Kvíði
- Streita
- Þirringur



www.mammaveitbest.is



gæði... ending... ánægja.



skoðaðu úrvalið á [Weber.is](http://Weber.is)

## Raðhús í vinsælu og fjölskylduvænu hverfi í Garðabæ



# SÖLUSÝNING

Breiðakur 1-7 og 9-15

Þriðjudaginn 27. mars  
frá 17:00 – 18:00

Glæsileg og vel skipulögð raðhús í fjölskylduvænu hverfi.

Teiknuð af Sigurði Hallgrímssyni arkitekt.

Fjögur svefnherbergi  
tvö baðherbergi.  
Stutt í afhendingu



Guðbjörg Guðmundsdóttir,  
lögg.fasteignasali  
gudbjorg@manalind.is  
sími: 899 5533



Thelma Víglundsdóttir,  
lögg.fasteignasali  
thelma@manalind.is  
sími: 860 4700

**Aðeins 3 hús eftir !**

**MÁNALIND**  
BYGGINGAFÉLAG

www.manalind.is manalind@manalind.is sími 511 1020

# TÍMAMÓT



Innilegar þakkir fyrir auðsýndan samhug og hlýhug vegna andláts og útfarar elskulegs föður, tengdafaður, afa og langafa,

**Ævars Jóhannessonar**  
tækjafraeðings.

Jóhannes Ævarsson  
Sigríður Ævarsdóttir  
Þórarinn Ævarsson  
Ólöf Ævarsdóttir

Sif Garðarsdóttir  
Benedikt Lindal  
Barbara Ómarsdóttir  
Björn Bögeskov Hilmarsson  
og fjölskyldur.



Ástkær faðir okkar,  
tengdafaðir, afa og langafi,

**Eysteinn Sveinbjörnsson**  
Suðurlandsbraut 66,

lést 18. mars á hjúkrunarheimilinu Mörk. Útför hans fór fram í kyrrþey mánudaginn 26. mars. Innilegar þakkir færum við starfsfólki Markar fyrir góða umönnun.

Ingibjörg Eysteinsdóttir  
Sjöfn Eysteinsdóttir  
Sveinbjörn Eysteinnsson

Sigurður Steinarsson  
Valdímur Gunnarsson  
Dóra Jóhannesdóttir

barnabörn og barnabarnabörn.



Ástkær eiginmaður minn, faðir okkar,  
tengdafaðir, afa og langafi,

**Garðar Guðjónsson**

lést þann 14. mars  
á hjúkrunarheimilinu Eir.

Útförin fer fram frá Guðriðarkirkju,  
miðvikudaginn 28. mars kl. 13.

Kristín Jóhannesdóttir  
Sævar Garðarsson  
Rúnar Garðarsson  
Hrefna Garðarsdóttir  
Úlfar Garðarsson  
barnabörn og barnabarnabörn.

Jóna Friða Gísladóttir  
Þóra Einarsdóttir

ÞETTA GERÐIST 27. MARS 1764:

## Eldur kviknaði í Innréttingum Skúla fógeta

Eldur kviknaði í verksmiðjuhúsum þeim sem hýstu vefnaðarfyrirtæki Skúla fógeta, Innréttingarnar, undir lok þessa dags árið 1764. Þrjár vefstofur, tíu vefstólar ásamt öðrum tækjum, urðu eldinum að bráð, auk hræfnis og fullunnins varnings. Alls var tjónið metið á 3.706 ríkisdali og sex skilinga.

Um hundrað manns unnu við fyrirtækið. Það var einn vefaranna, Ámundi Jónsson, sem vaknaði um miðnætti og varð eldsins var. Hann vakti annað fólk sem talið er að ella hefði trúlega brunnið inni.

Menn giskuðu á að skar af kolu, sem ógætilega var farið með, hafi orðið til þess að eldurinn kviknaði.

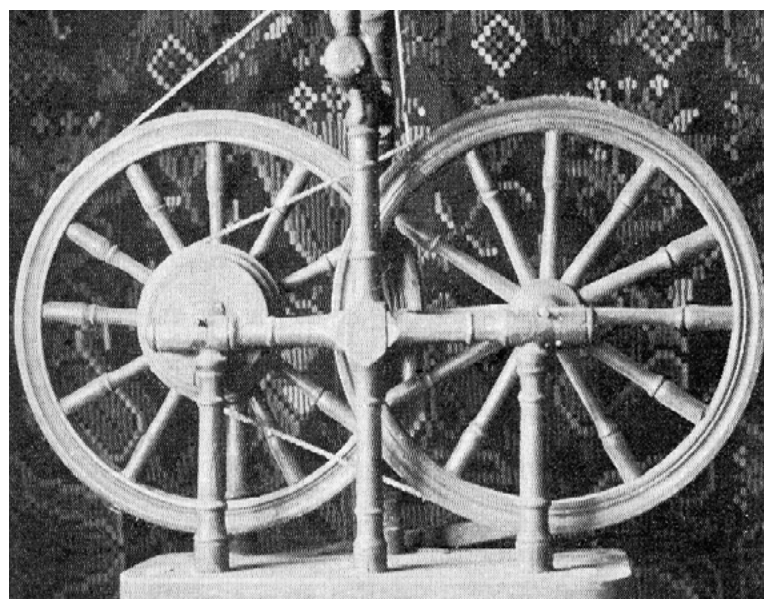

Tvihjola rokkur tilheyrði innréttingunum.



Móðir mín, amma,  
langamma og langalamma,

**Ragnheiður Jónsdóttir**

Skarðshlíð 23f, Akureyri,

lést mánudaginn 19. mars.  
Útför hennar hefur farið fram í kyrrþey  
að ósk hinnar látnu.

**Sigurður Ólafsson og fjölskylda.**



Ástkær eiginmaður minn,  
faðir okkar, tengdafaðir og afa,

**Birgir Kristinsson**

simvirki,  
Háaleitisbraut 47,

sem lést 13. mars síðastliðinn,  
verður jarðsunginn frá Fossvogskirkju  
þriðjudaginn 4. apríl kl. 16.

**Guðrún Margrét Jóhannsdóttir**

Matthildur Birgisdóttir

Jóna Hanna Birgisdóttir

Ása Birgisdóttir

Páll Heiðar Högnason

barnabörn og aðrir aðstandendur.



Ástkær faðir okkar,  
tengdafaðir, afa og langafi,

**Friðrik Sveinsson**

fyrrv. heilsugæslulæknir  
á Reykjalundi og áður  
héraðslæknir á Þórshöfn,

lést á Hrafnistu í Reykjavík föstudaginn 23. mars.  
Útför hans fer fram frá Áskirkju föstudaginn 6. apríl kl. 13.  
Þeir sem vilja minnst hans láti SÍBS njóta þess.

Guðrún Friðriksdóttir  
Rósa Friðriksdóttir  
Jóhanna Friðriksdóttir  
Þóra Friðriksdóttir  
Hildur Kristín Friðriksdóttir

Heimir Örn Jenson  
Þorsteinn Óli Kratsch  
Sigurður Jónsson  
Guðmundur Ragnarsson  
Sigurður Reynisson  
barnabörn og barnabarnabörn.



Innilegar þakkir til allra sem sýndu  
okkur samúð og hlýhug  
við andlát og útför

**Bjarna Jóns Gottskálkssonar**

bifreiðastjóra,  
Gaukshólum 2.

Sérstakar þakkir til þeirra sem önnuðust  
hann á Sólteigi Hrafnistu.

Ragnar Bjarnason  
Gottskálk Jón Bjarnason  
Heiða Kristín Þ. Bjarnadóttir  
Hinrik Daniel Bjarnason  
Jón Erlendsson

Arndís Anna Hervinsdóttir  
Helgi Magnússon  
Kristín Harðardóttir  
Anna Ólöf Bjarnadóttir  
barnabörn og langafabörn.

**Fasteignasalan Fold**  
er lokuð þriðjudag 27.3  
milli kl. 12 og 15 vegna útfarar  
**Björns Hermannssonar**

**Eiríkur Bogason**  
fyrirverandi framkvæmdastjóri  
Samorku,  
lést föstudaginn 23. mars 2018.  
**Guðbjörg Ólafsdóttir**  
Soffía Eiríksdóttir  
Karl Eiríksson  
Bernharð Ólason  
Jóna Sigríður Jónsdóttir  
barnabörn.

**Jens Sigurjónsson**  
St. Johns, Nýfundnalandi,  
varð bráðkvaddur mánudaginn  
19. mars. Útför hans fór fram frá  
Church of the Ascension í St. Johns  
laugardaginn 24. mars.  
**Beverley Sigurjónsson**  
Edil Jónína Jensdóttir  
Sigurjón Árni Jenson  
Baldur Vopni Sigurjónsson  
Adda Guðrún Sigurjónsdóttir  
Elisabet Árdís Sigurjónsdóttir  
Hanna Sigurjónsdóttir  
Elin Sif Sigurjónsdóttir  
Kristín R. Óðinsdóttir  
Jón Kristján Sigurðsson  
Karl Ingimarsson  
Eliás Wium Guðmundsson

**Unnur Andrésdóttir**  
frá Stóra-Kálfalæk,  
andaðist laugardaginn 24. mars  
í Brákarhlíð, Borgarnesi.  
Útför hennar fer fram frá Borgarneskirkju laugardaginn  
31. mars kl. 14. Blóm og kransar afþakkaðir, en þeim sem  
vildu minnst hennar er bent á Krabbameinsfélagið.  
**Jóhann Óskar Sigurðsson**  
Lilja Jóhannsdóttir  
Sigurður Jóhannsson  
Andrés Björgvin Jóhannsson  
Guðrún Jóhannsdóttir  
Steinunn Jóhannsdóttir  
Jóhann Óskar Jóhannsson  
Helga Jóhannsdóttir  
Guðmundur Þorgilsson  
Ólöf Anna Guðbrandsdóttir  
Hrafnhildur Sigurðardóttir  
Sigurður Ingvarsson  
Guðrún Þorsteinsdóttir  
Ásbjörn Kjartan Pálsson  
ömmu- og langömmubörn.

*Mærgættu, hlíju og virðing* *Við andlát ástvinar*

**ÚTFARARSTOFA**  
**ÚTR**  
REYKJAVÍKUR

Álfheimum 35, 104 Reykjavík  
Sími 553 5353 og 821 5353  
www.usr.is  
isleifur@usr.is

Ísleifur Jónsson Steinunn Magnúsdóttir  
Útfararstjóri Útfararþjónusta  
Farsími 821 5353 Farsími 861 3441 Þjónusta allan sólarhringinn

*Við erum til staðar  
þegar þú þarft á  
okkur að halda*

Jón G. Bjarnason,  
umsjón útfara

**Útfararþjónusta**  
& lögræðingjónusta

Við önnumst alla þætti undirbúnings og fram-  
kvæmd útfarar ásamt vinnu við dánarbússkiptin.  
Við þjónum með virðingu og umhyggju að  
leiðarljósi og af faglegum metnaði.

Með kærleik og virðingu

Útfararstofa Kirkjugarðanna  
Vesturhlíð 2 Fossvogi | Sími 551 1266 | [utfor.is](http://utfor.is)



GÓÐ  
ÞJÓNUSTA  
OG HAGSTÆÐ  
KJÖR Á  
SKOÐUNUM



# ÖRUGGUR BÍLL OG FERÐIN VERÐUR ÁNÆGJULEGRI

Vertu með allt á hreinu á nýskoðuðum bíl frá Frumherja

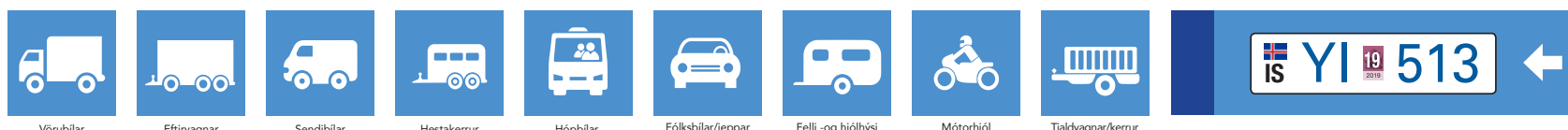

Mundu að aftasti stafurinn í  
bílnúmerinu þínu táknar þann mánuð  
sem mæta á með bílinn í skoðun.

## BIFREIÐASKOÐUN UM ALLT LAND

STARFSMENN FRUMHERJA SKOÐA BÍLA  
Á 30 STÖÐUM UM LAND ALLT, ÞAR AF ERU  
7 STÖÐVAR Á HÖFUÐBORGARSVÆÐINU

Á ökutækjasviði Frumherja hf. er almennum skoðunum sinnt, s.s. aðalskoðunum, endurskoðunum, breytingaskoðunum, ástandsskoðunum og tjónaskoðunum. Einnig sinnir ökutækjasvið skráningarstarfsemi vegna ökutækja, t.d. móttöku eigendaskipta-tilkynninga, og veitir tæknilega þjónustu. Nánari upplýsingar er að finna á vefsíðu okkar frumherji.is

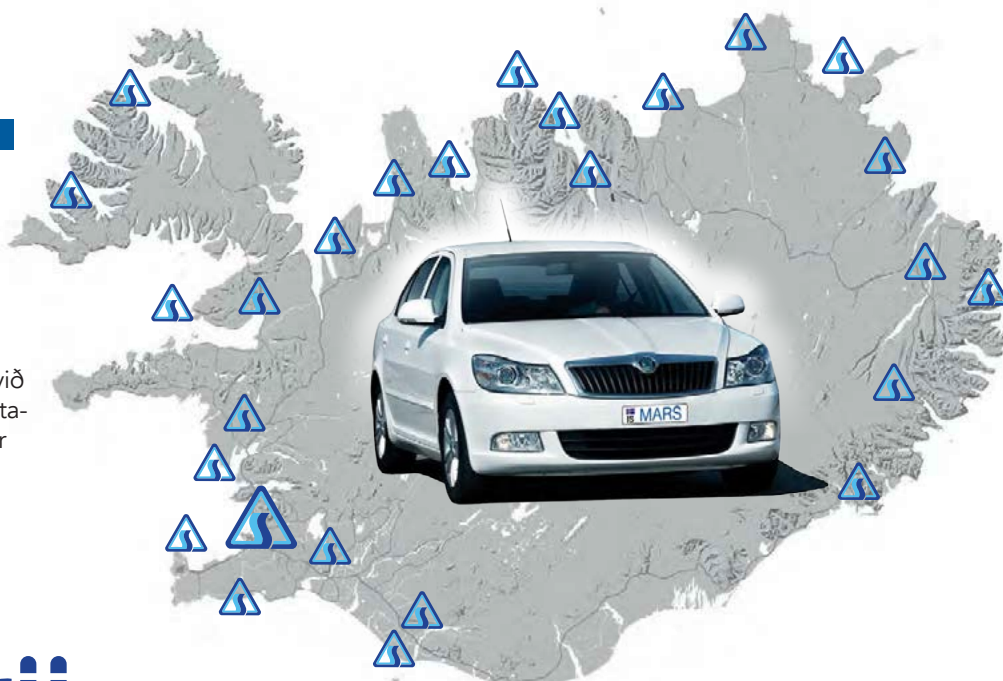

# VEÐUR, MYNDASÖGUR & ÞRAUTIR

## Þriðjudagur

Austan 8-18 m/s í dag, hvasast með suðurströndinni. Él á Suðaustur- og Austurlandi, en þurr að kalla norðan til á landinu. Rigning eða slydda suðvestanlands, þar styttr upp seinni partinn. Hiti 1 til 7 stig að deginum, en nálægt frostmarki á Norðaustur- og Austurlandi.

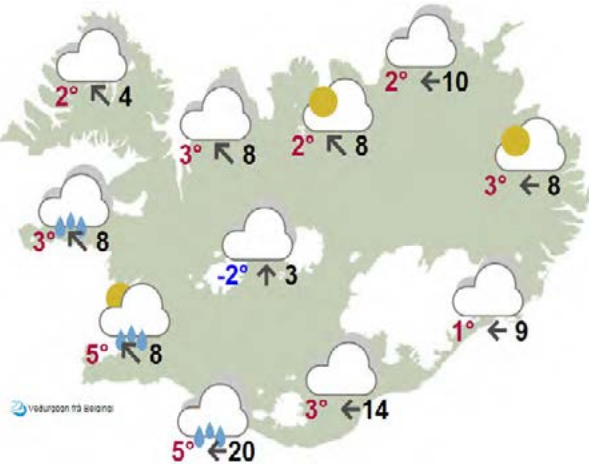

## Miðvikudagur

<b>Reykjavík</b> 4° ← 19	<b>Ísafjörður</b> 1° ← 14	<b>Akureyri</b> 2° ← 13
<b>Egilsstaðir</b> 1° ← 14	<b>Kirkjubæjarkl.</b> 3° ← 17	<b>Hveravellir</b> -1° ← 16

## Fimmtudagur

<b>Reykjavík</b> 5° ← 6	<b>Ísafjörður</b> 1° ↖ 4	<b>Akureyri</b> 2° ↖ 5
<b>Egilsstaðir</b> 2° ← 6	<b>Kirkjubæjarkl.</b> 4° ← 13	<b>Hveravellir</b> 1° ↑ 5

### LÉTT

			3	6				9
	5		4		9	3		7
			5				6	
6	8				3			5
3				4		9		
9	7	1	6			4		
						1		4
			9		7	2		3
7	2							

### MIDLUNGS

2	9		1		6			
1	8		3					6
			4		2		9	
		6		2				
5				1		7		4
			6					2
8			7			1		
			9	5				
	7	3		4		8		

### PUNG

	4				6			2
	1			4		3		7
		7			3			6
			1					
7	9	5			1		6	
8		3		6	4			
6					9			5
			8			1		
	7				5			3

## Krossgáta

### LÁRÉTT

- fyrirmynd
- ellegar
- kyrrð
- matjurt
- tveir eins
- ergja
- glundur
- lasleiki
- gugginn
- rusl

### LÓDRÉTT

- horast
- æfur
- mál
- hreinskilið
- vantalinn
- mótlæti
- labbaði
- prjónavarn-ingur
- átt

1	2	3		4	
5				6	7
8			9		
10				11	
			12		
13	14				
15					16
	17				

LÁRÉTT: 1. mótt, 5. eða, 6. ro, 8. gúrtót, 10. m, 11. ótálln, 9. rannit, 12. gekki, 14. les, 16. na.  
LÓDRÉTT: 1. megrast, 2. ódur, 3. tal, 4. fróm, 7. ama, 12. gútl, 13. sien, 15. tekinn, 17. skran.

## Skák Gunnar Björnsson

Mohrlock átti leik gegn Kramer í Varná árið 1962.

### Hvítur á leik

1. Dh5! g6 (1... Hxa1 2. Dxf7#). 2. Dd5 1-0. Svartur getur ekki varist máti á f7 án þess að gefa hrókin á a8.



7	8	5	2	4	6	3	1	9
2	9	3	1	7	8	5	6	4
6	4	1	5	9	3	7	2	8
3	5	7	8	1	9	6	4	2
4	1	9	3	6	2	8	7	5
8	6	2	7	5	4	9	3	1
5	7	6	4	8	1	2	9	3
9	2	4	6	3	5	1	8	7
1	3	8	9	2	7	4	5	6

Þrautin felst í því að fylla út í reitina þannig að í hverjum 3x3 reit birtist tölurnar 1-9. Í hverri níu reita línu, bæði lárétt og lóðrétt, birtast einnig tölurnar 1-9 og aldrei má tvítaka neina tölu í röðinni. Lausnin verður birt í næsta tölublaði Fréttablaðsins.

## Pondus



Eftir Frode Överli

Fylltu á mich, bitte.  
Flóðhezturinn er hættulegt dýr.  
Fair enough!  
Aftur? Einhver ástæða fyrir þessari drykkju?

## Gelgjan



Eftir Jerry Scott & Jim Borgman

Mamma, ég þarf að fara í bankann og leggja inn alla peninganna sem ég vann mér inn í sumar.  
Frábær hugmynd!

Palli, ég dáist að þessari ábyrgð sem þú sýnir í verki með launa-seðlana þína.  
Takk.

Talandi um það. Veistu hvar ég setti þá?

## Barnalán

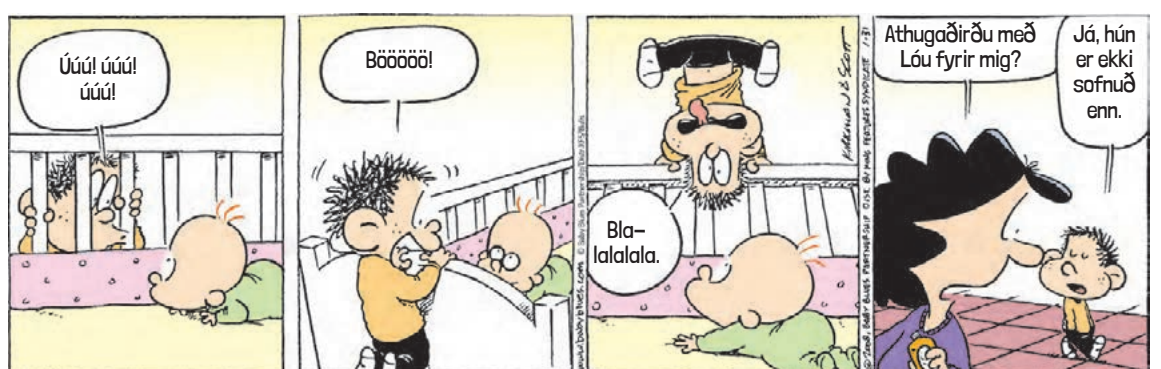

Eftir Jerry Scott & Rick Kirkman

Úúú! úúú! úúú!

Bööööö!

Bla-lalalala.

Athugaðirðu með Lóu fyrir mig?  
Já, hún er ekki sofnuð enn.

## FERMINGAR TILBOÐ

**ROYAL CORINNA**  
Stærð 120x200 cm

**TILBOÐSVERÐ**  
**73.524 kr.**

FULLT VERÐ 98.032 kr.

**25% Afsláttur og gjöf fylgir!**

**ROYAL CORINNA**  
120x200 cm

The Petit lampinn fylgir öllum fermingarumum!

Bjóðum upp á allt að 12 mánaða vaxtalausr greiðslur og fyrstu greiðslu í júní. Einnig er hægt að greiða með Netgíró.

**rekkjan**  
HEILSURÚM

Rekkjan Heilsurúm | Ármúla 44 108 Reykjavík | 588-1955  
rekkjan@rekkjan.is | rekkjan.is

## FRÉTTABLAÐIÐ.IS

Stendur undir nafni

FRÉTTABLAÐIÐ      FRÉTTABLAÐIÐ APP      FRÉTTABLAÐIÐ.IS

# vestfrost

# TILBOÐSDAGAR

## 13. – 31. MARS

# 10-30% AFSLÁTTUR

Vestfrost framleiða einföld, ódýr og endingargóð tæki fyrir heimilið, nú á enn betra verði á Vestfrost tilboðsdögum.



**Vestfrost R272A**  
Hvítur 152sm kælskápur með frysti. 152L kæli og 46L frystir. Hljóð aðeins 39dB. Mál: 152x54x60 (HxBxD).

**TILBOÐ**

**34.995**

FULLT VERÐ 49.995



**Vestfrost CST50HB**  
50sm eldavél með 4 steiptum hellum og 48L Multifunction 7 ofni með blæstri. Auðvelt að hreinsa.

**TILBOÐ**

**29.995**

FULLT VERÐ 34.995



**Vestfrost CST60HB**  
60sm eldavél með 4 steiptum hellum og 56L Multifunction 7 ofni með blæstri. Auðvelt að hreinsa.

**TILBOÐ**

**34.995**

FULLT VERÐ 39.995



**Vestfrost CKE60DHB**  
60sm eldavél með keramik helluborði með 4 hellum og 56L Multifunction 7 ofni með blæstri. Auðvelt að hreinsa.

**TILBOÐ**

**49.995**

FULLT VERÐ 59.995



**Vestfrost R140**  
Hvítur, nettur 85sm kælskápur með 12L frystihólf og 105L kæli. Hljóð 41dB. Mál: 84x54x59,5 (HxBxD).

**TILBOÐ**

**24.995**

FULLT VERÐ 29.995



**Vestfrost WM5100**  
5kg 1000 snúninga þvottavél með íslensku stjórnborði.

**TILBOÐ**

**29.995**

FULLT VERÐ 34.995



**Vestfrost WM6400**  
6kg 1400 snúninga þvottavél með íslensku stjórnborði, LCD skjá og stafrænni niðurtalningu á þvottatíma.

**TILBOÐ**

**39.995**

FULLT VERÐ 44.995



**Vestfrost WM8400**  
8kg 1400 snúninga þvottavél með íslensku stjórnborði, LCD skjá með stafrænni niðurtalningu á þvottatíma og kolalausum mótör.

**TILBOÐ**

**49.995**

FULLT VERÐ 59.995



**Heimilistæki** ht.is

7 VERSLANIR UM LAND ALLT

1.398  
kr./kg



KJARNAFÆÐI HEÐARLAMB

1.598  
kr./kg



SVÍNALUNDIR  
verð áður 2.198 kr./kg

1.298  
kr./kg



SVÍNAHNAKKI ÚRB.  
verð áður 1.798 kr./kg

4.398  
kr./kg



NAUTA RIB EYE  
verð áður 4.898 kr./kg

2.288  
kr.



ALI HUNANGS KÓTELETTUR BBQ

1.889  
kr./kg



KJARNAFÆÐI SIRLOIN SNEIÐAR

558  
kr./pk.



HAMBORGARAR 115G 2 Í PK.  
verð áður 620 kr./pk.

1.498  
kr./kg



FK GRÍSAKÓTELETTUR KRYDDAÐAR

1.398  
kr./kg



FJALLALAMBS FJALLALÆRI KRYDDAÐ

2.798  
kr./kg



LAMBAINNRALÆRI  
verð áður 3.598 kr./kg

3.180  
kr.



FK LÆRISNEIÐAR KRYDDAÐAR

2.288  
kr./kg



ALI HUNANGS KÓTELETTUR

1.458  
kr./kg



FK GRILLSNEIÐAR ÚR FRAMPARTI

1.398  
kr./kg



FK GRÍSAHNAKKI KRYDDAÐUR



- Tilvalið gjafakort

OPÍÐ mánudaga - miðvikudaga frá 09:00 - 18:00 / fimmtudaga 09:00 - 18:30  
föstudaga 09:00 - 19:00 / laugardaga 10:00 - 16:00 / lokað sunnudaga. [www.fjardarkaup.is](http://www.fjardarkaup.is)

1.198  
kr.



MS PÁSKAOSTAKAKA

# ÚRVAL AF PÁSKAEGGJUM



998  
kr./stk.



TVENNA, COCOA PUFFS & LUCKY CHARMS

398  
kr.



MYLLAN MÖNDLUKAKA

69  
kr./pk.



MARYLAND 4 GERÐIR

# FJARÐARKAUP PÁSKARÍ FJARÐARKAUPUM

275  
kr.



DORITOS ROULETTE

69  
kr./stk.



PEPSÍ EÐA PEPSÍ MAX

258  
kr./pk.



CRAWFORDS VANILLU KEX EÐA SÚKKULAÐIKEX

498  
kr.



KS MUFFINS MEÐ SÚKKULAÐI

498  
kr.



SÚKKULAÐI MUFFINS 320G

458  
kr.



COKE 6X330ML

## BREYTTUR AFGREIÐSLUTÍMI

Miðvikudagur 28. mars - 9-19  
Skírdagur - 10-18  
Föstudagurinn langi - Lokað

Laugardagur 31. mars 10 - 18  
Páskadagur - Lokað  
Annar í páskum - Lokað

# FK

## FJARÐARKAUP

## STENDUR EITTHVAÐ TIL?

Dimmisjón, árshátíð, annað?

**HOKUS POKUS**

www.hokuspokus.is  
Verslun og vefverslun  
Laugavegi 69 S. 551-7955

SUNSTAR  
**G·U·M**  
HEALTHY GUMS. HEALTHY LIFE.®

Tannlæknar mæla með GUM tannvörum

Mundir þú eftir að bursta og skola í morgun?

Fæst í næsta apóteki og helstu stórmörkuðum

ARTASAN  
www.artasan.is

MERKIÐ MITT

Bros auglýsingavörur með þínu merki

Skoðaðu litríkt úrval á **bros.is**

Bros auglýsingavörur,  
Norðlingabraut 14.

**BROS**  
AUGLÝSINGAVÖRUR  
— með þínu merki

FRÉTTABLAÐIÐ.IS

Stendur undir nafni



Laufey segir Mývatninga vera mjög skemmtilega áheyrendur. FRÉTTABLAÐIÐ/ANTON BRINK

## Hátíð alls samfélagsins

**Laufey Sigurðardóttir er skipuleggjandi tónlistarhátíðarinnar Músík í Mývatnssveit sem haldin er í tuttugasta og fyrsta sinn.**

Kolbrún Bergþórsdóttir  
kolbrun@frettabladid.is



Tónlistarhátíðin Músík í Mývatnssveit á páska-um verður nú haldin í tuttugasta og fyrsta sinn. Að þessu sinni heimsækja Mývatnssveit tveir Færeyingar, Eivör Pálsdóttir söngkona og Tróndur Bogason, pianóleikari og tónskáld. Auk þeirra koma fram Hávarður Tryggvason kontrabassaleikari, Elísabet Waage hörpuleikari ásamt Laufeyju Sigurðardóttur fiðluleikara.

Haldnir verða á skírdag í Skjólbrekku kl. 20.00 Þar verður tónlist eftir Eivöru flutt auk tónsmíða eftir Piazzolla, Ginastera og fleiri. Seinni tónleikarnir verða á föstudaginn

langa í Reykjahliðarkirkju kl. 20.00 Þar verður flutt tónlist eftir Fauré, Glière, Bottesini, Eivöru Pálsdóttur og fleiri.

Laufey hefur séð um skipulag tónlistarhátíðarinnar frá upphafi. „Ég er að hálfu leyti alin upp í Mývatnssveit og hef alltaf dvalið þar á sumrin,“ segir hún. „Ég vissi af því að nóg væri af útivistarmöguleikum í Mývatnssveit um páska, en það vantaði annars konar afþreyingu og eitt-hvað við að vera fyrir fólk á kvöldin. Þannig varð tónlistarhátíðin Músík í Mývatnssveit til. Samfélagið allt tekur þátt í hátíðinni og Mývatningar eru mjög skemmtilegir áheyrendur.“

Laufey segir að það sem einkenni tónlistarhátíðina að þessu sinni sé þátttaka Eivavar. „Það er mikill fengur í því að Eivör, sem er bókud út um allan heim, skyldi hafa gefið sér tíma til að koma norður. Tónlist hennar er drjúgur þáttur efnisskrár-

**ÞAÐ ER MIKILL FENGUR Í ÞVI AÐ EIVÖR, SEM ER BÓKUÐ ÚT UM ALLAN HEIM, SKYLDI Hafa GEFIÐ SÉR TÍMA TIL AÐ KOMA NORÐUR.**

innar. Svo erum við með hljóðfæri eins og fiðlu sem er efsta hljóðfærið í strengjafjölskyldunni, kontrabassa sem er það dýpsta og hörpu sem er hið dásamlega alltumlykjandi hljóðfæri og mjög heilandi.“

Nokkur munur er á tónleikunum á skírdag og á föstudaginn langa.

„Tónleikarnir á föstudaginn langa eru hugsadur sem ein heild og þar er ekki klappað á milli atriða. Við leitumst við að hafa þá tónleika rólega, dálítið eins og hugleiðslu-stemningu,“ segir Laufey og segist vona að sem flestir sjái sér fært að mæta á hátíðina.

# Hvað? Hvenær? Hvar? Þriðjudagur

hvar@frettabladid.is

27. MARS 2018

## Viðburðir

**Hvað?** Ungbarnamorgnar  
**Hvenær?** 14.00  
**Hvar?** Borgarbókasafnið, Spönginni  
Hér getur fólk í fæðingarorlofi spjallað saman og leyft börnunum sínum að hittast. Enginn aðgangseyrir, heitt á könnunni og eru nýbakaðir foreldrar jafnt sem ömmur og afar einstaklega velkomin.

**Hvað?** Þórhallur Þórhallsson: Ég var einu sinni fyndinn  
**Hvenær?** 20.00  
**Hvar?** Hótel Selfoss  
Þórhallur Þórhallsson mætir með uppistandssýninguna sína „Ég var

einu sinni fyndinn“ á Hótel Selfoss. Sýningin er í tilefni 10 ára ferils-afmælis Þórhalls en það eru einmitt 10 ár síðan hann var kosinn fyndnasti maður Íslands.

## Sýningar

**Hvað?** Elina Brotherus – Leikreglur  
**Hvenær?** 11.00  
**Hvar?** Listasafn Íslands  
Listasafn Íslands sýnir ný verk eins þekktasta ljósmyndara samtímans, Elinu Brotherus.

**Hvað?** Langa blokkinn í Efra-Breiðholti  
**Hvenær?** 10.00  
**Hvar?** Þjóðminjasafnið  
Lengd byggingarinnar er um 320 metrar og í fljótu bragði líkist hún helst virkisvegg. Innan hennar eru tuttugu stigagangar og 200 íbúðir þar sem búa nokkur hundruð manns. David Barreiro ljósmyndaði bygginguna, íbúana og umhverfið heima hjá þeim. Íbúarnir eiga það sameiginlegt að hafa reynslu af því að flytjast til Íslands víða að úr heiminum.

**Hvað?** Spegill samfélagsins 1770  
**Hvenær?** 10.00  
**Hvar?** Safnahúsið  
Í tilefni 135 ára afmælis Þjóðskjalasafns Íslands hefur verið sett

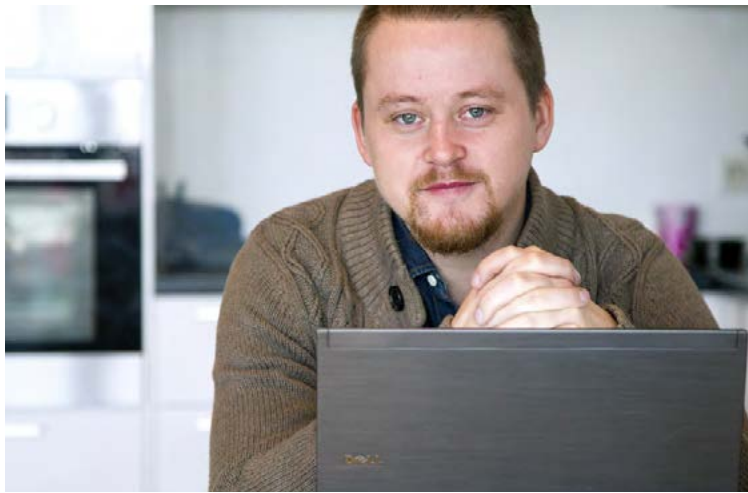

Þórhallur Þórhallsson heldur upp á tíu ára uppistandsferil á Hótel Selfoss.

upp sýning á úrvali skjala Landsnefndarinnar fyrri 1770. Danski konungurinn sendi þriggja manna rannsóknarnefnd til Íslands árið 1770 til að kanna samfélagið og auðlindir þess. Skjalasafn nefndarinnar, sem nefnd hefur verið Landsnefndin fyrri, er mikið að vöxtum, um 4.200 handritaðar síður.

**Hvað?** Innrás I: Guðmundur Thorodd-  
sen  
**Hvenær?** 13.00  
**Hvar?** Ásmundarsafn  
Árið 2018 eru fyrirhugaðar fjórar

innrásir inn í sýninguna List fyrir fólkið í Ásmundarsafni, þar sem verk myndhöggvarans eru skoðuð út frá ólíkum tímabilum á ferli hans. Völdum verkum hans er skipt út fyrir verk starfandi listamanna. Fyrsti listamaðurinn í röðinni er Guðmundur Thorodd-  
sen. Guðmundur hefur undanfarin ár beint sjónum sínum á kómískan hátt að karlmennskunni og notað til þess meðal annars skúlptúra úr keramik og víði. Gróf form og efnisnotkun Guðmundar býður upp á áhugavert samtal við verk Ásmundar.

**Hvað?** Myrkraverk  
**Hvenær?** 10.00  
**Hvar?** Kjarvalsstaðir  
Á sýningunni eru verk listamanna sem hafa fengið innblástur úr þjóðsögum og ævintýrum eða skapað sinn eigin huliðsheim. Hvort tveggja endurspeglar mannlega tilvist, samskipti, tilfinningar og hugarástand.

**Hvað?** Kjarval: Liðandinn – la durée  
**Hvenær?** 10.00  
**Hvar?** Kjarvalsstaðir  
Á sýningunni eru mörg sjaldsæð verk, einkum frá fyrri hluta starfsævi Jóhannesar Sveinssonar Kjarval (1885-1972).

**Hvað?** Erró: Því meira, því fegurra  
**Hvenær?** 10.00  
**Hvar?** Hafnarhúsið  
Á þessari sýningu er varpað sérstöku ljósi á verk Errós sem byggjast á ofgnótt og ofmettun. Slík myndgerð hefur alla tíð verið mikilvægur þáttur í listsköpun hans og má rekja aftur til ungdomsverka hans. Meira en þrjátíu verk úr Errósafni Listasafns Reykjavíkur – málverk, klippimyndir og vikamyndir – sýna hvernig listamaðurinn skapar flóknar og hlaðnar myndbyggingar, sem miðla myndefni tengdu stjórnárum, vísindum, skáldskap og listasögu.

# Stöngin inn úr vítinu í Vestmannaeyjum

Víti í Vestmannaeyjum er mynd fyrir íþróttakrakka og þá sem hafa farið að spila á mótinu á Eyjum. Hún er líka fyrir fullorðna. Taktíkin gengur upp og börnin sýna stjórnuleik.

## KVIKMYNDIR

Víti í Vestmannaeyjum



Leikstjórn: Bragi Þór Hinriksson

**Leikarar:** Jóhann Jóhannsson, Ilmur Kristjánsdóttir, Sigurður Sigurjónsson, Nanna Kristín Magnúsdóttir, Ísley Heiðarsdóttir, Arnar Harðarson, Sigurður Kári Harðarson, Baldur Björn Arnarsson, Egill Helgi Guðjónsson, Páll Steinar Guðnason, Theodor Ingi Óskarsson, Oliver Einar Nordquist, Viktor Benóný Benediktsson, Þórður Kalman Friðriksson, Daði Berg Jónsson, Gunnar Hansson, Óli Gunnar Gunnarsson, Patrik Nökkvi Pétursson, Jón Pétursson, Katrín Ynja Hrafnkelsdóttir, Robert Luu, Stefán Bogi Guðjónsson, Þórður Hólm Hálfánarson, Lukas Emil Johansen, Björn Óli Snorrason  
**Handrit:** Gunnar Helgason, Jóhann Ævar Grímsson



Gunnar Helgason og Bragi Þór Hinriksson og börnin hans örugglega.

Það var þéttsetinn bekkurinn í bíó og börn og fullorðnir skemmtu sér vel. Það er ekki hægt að segja annað. Siggí Sigurjóns stelar nánast senunni af krökkunum enda er hann orðinn besti kvikmyndaleikari þjóðarinnar. Karakterinn hans Siggá fær ræðuna á sig um að það sé óhollt að reykja sem endar þannig að sigarettunni er hent og nikótínplástur tekinn upp. Stórkostlegt atriði sem er strax orðið klassískt.

Þá er Jóhann Jóhannsson stórkostlegur í hlutverki pabbans. Leikur ómennnið alveg óaðfinnanlega. Tuðandi mamman á hliðarlínunni er einnig skemmtileg og Auðunn Blöndal sýnir fina takta sem þjálfari.

Höfundurinn sjálfur, Gunnar Helgason, lýsir leikjunum. Persónulega hefði ég vilja fá einhvern annan. Höddi Magg eða Gummi Ben, Einar Örn eða Tómas Þór hefðu sómt sér vel sem röddin. En trúlega fór lýsingin ekki í taugarnar á nokkrum öðrum manni. Þá lét Gunnar að sjálfsgöðu Þrótt vinna mótið. Það var fyrirsjáanlegt. En ég meina, ef ég væri að skrifa bíómynd þá myndi ég láta Val vinna.

Myndin tikkar trúlega í öll rétttrún-

aðarbox sem til eru. Fálkarnir, aðalhljóði, er skipað einum innflytjanda, einum þéttum, einum með gleraugu og hæglátri hetju. Þá er stelpa í Fylki einn besti leikmaðurinn í myndinni og sýnir oft góð tilþrif. Verst fyrir hana að mega ekki spila landsleikinn á mótinu en það er bannað – eins og frægt er orðið.

Þetta er mynd sem er ekki gerð fyrir fullorðna, hún er gerð fyrir börn og ber að taka henni þannig. Og sem barnamynd er hún geggjúð. Börnin mín gengu allavega kát og glöð út og það gerði ég líka. Þar með er markmiðinu náð. Þetta er alveg stöngin inn. [benediktboas@365.is](mailto:benediktboas@365.is)

# Þjónustumiðstöð tónlistarfólks



## TÓNASTÖÐIN

Allt fyrir tónlistarmanninn

## Varmadælar & loftkæling



Kælitækni



- Kyndir húsið á veturna og kælar á sumrin
- Fyrir norðlægur slóðir
- Fjarstýring fylgir

Verð frá aðeins kr. 155.000 m.vsk

Midea MOB12  
Max 4,92 kW  
2,19 kW við -7° úti og 20° inni hita (COP 2,44)  
f. íbúð ca 60m<sup>2</sup>.

Uppsetningaaðilar og umboðsmenn um allt land

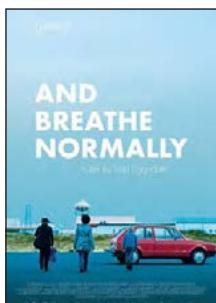

## BIO ★ PARADIS

HAPPY HOUR Á BARNUM 17-19

The Florida Project	17:30, 22:30
Loveless	17:30
The Shape Of Water	20:00, 22:15
Kobieta Sukcesu	20:00
Andið eðlilega	20:00
Spoor	22:00



## DAGSKRÁ

## Þriðjudagur

MODERN FAMILY  
KL. 19:50

Frábær og sívinsæll gamanþáttur um líf þriggja ólíkra en dæmigerðra nútímafjölskyldna. Leiðir þessara fjölskyldna liggja saman og í hverjum þætti lenda þær í hreint drepfyndnum aðstæðum.

# Þrælgott Þriðjudagskvöld

Fáðu þér áskrift á 365.is

BORN DIFFERENT  
KL. 20:15

Áhrifamiklir og frábærir þættir um einstaklinga um heim allan sem sigrast hafa á ótrúlegustu hindrunum og láta ekkert stoppa sig.

GONE  
KL. 20:45

Hörkuspenningandi þættir um unga konu sem var eitt sinn fórnarlamb barnsræningja og Frank Novak sem bjargaði henni úr klóm hans á sínum tíma. Nú vinna þau saman í sérstöku teymi innan bandarísku alríkislögreglunnar sem sérhæfir sig í mannránum.

UNSOLVED:  
THE MURDERS OF TUPAC  
AND THE NOTORIOUS B.I.G.  
KL. 21:30

Þættirnir eru byggðir á morðrannsókninni á bandarísku röppurum Tupac Shakur og Biggie Small sem voru báðir skotnir til bana á tíunda áratugnum.

BLINDSPOT  
KL. 22:15

Skemmtilegir og stórgóðir spennuþættir um hina eitursnjöllu Jane Doe og félagi hennar hjá FBI.

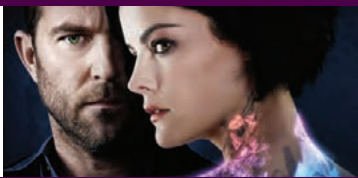
STRIKE BACK  
KL. 22:55

Þættirnir eru framleiddir af HBO og fjalla um liðsmenn bresku leyniþjónustunnar MI6 sem sendir eru til að vinna hættuleg verkefni um víða veröld.

PAWN SACRIFICE  
KL. 22:00

Myndin segir frá uppgangi undrabarnsins Bobby Fischers í skákheiminum. Sjö ára gamall var hann farinn að vinna nánast alla sem tefldu við hann.

SUPERNATURAL  
KL. 22:00

Yfirnáttúrulegir spennuþættir um Winchester-bræðurna sem halda ótrauðir áfram baráttu sinni við yfirnáttúrulegar furðuskepurnar.



Allt þetta og meira til  
á aðeins 333 kr. á dag.

365.is



## STÖÐ 2

06.15 Notorious  
07.00 The Simpsons  
07.20 Teen Titans Go  
07.55 The Middle  
08.15 Mike & Molly  
08.35 Ellen  
09.15 Bold and the Beautiful  
09.40 The Doctors  
10.20 Jamie's 30 Minute Meals  
10.45 Landnemarnir  
11.15 Hið blómlega bú  
11.50 Mr. Selfridge  
12.35 Nágrannar  
13.00 American Idol  
14.25 American Idol  
16.00 Time to Live  
17.00 Bold and the Beautiful  
17.20 Nágrannar  
17.45 Ellen Skemmtilegur spjallþáttur með hinni einu sönnu Ellen DeGeneres sem fær til sín góða gesti og slær á léttu strengi. Þættirnir eru með þeim vinælastu í sinni röð um allan heim enda hefur Ellen mjög gott lag á gestum sínum og nær að skapa einstakt andrúmsloft í salnum sem skilar sér beint til áhorfenda sem sitja heima í stofu.  
18.30 Fréttir Stöðvar 2  
18.55 Ísland í dag  
19.10 Sportpakkinn  
19.20 Fréttayfirlit og veður  
19.25 The Goldbergs  
19.50 Modern Family  
20.15 Born Different Áhrifamiklir þættir um einstaka einstaklinga um allan heim sem sigrast hafa á ótrúlegustu hindrunum og náð langt í lífinu.  
20.40 Gone  
21.25 Unsolved: The Murders of Tupac and the Notorious B.I.G. Sakamálaþættir af bestu gerð frá leikstjóra The People v. O.J. Simpson: American Crime Story með Josh Duhamel og Jimmi Simpson í aðalhlutverkum. Þættirnir eru byggðir á morðrannsókninni á bandarísku röppurum Tupac Shakur og Biggie Small sem báðir voru skotnir til bana á tíunda áratugnum.  
22.10 Blindspot  
22.55 Strike Back  
23.45 Wrecked  
00.15 Grey's Anatomy  
01.00 Mary Kills People  
01.50 Nashville  
02.35 The Girlfriend Experience  
03.00 Pasolini  
04.25 The Son  
05.10 StartUp  
05.55 StartUp

## STÖÐ 2 SPORT

10.25 Domino's-deild karla  
12.05 Domino's-körfuboltakvöld  
12.35 Evrópudeildarmörkin  
13.25 Lengjubikarinn  
15.05 Domino's-deild karla  
16.45 Domino's-körfuboltakvöld  
17.15 Seinni bylgjan  
20.55 Meistaradeild Evrópu - fréttabáttur  
21.20 Stjarnan - Valur  
23.00 UFC Live Events

## STÖÐ 2 SPORT 2

09.00 Roma - Shakhtar Donetsk  
10.40 Manchester United - Sevilla  
12.20 Meistaradeildarmörkin  
12.50 Meistaradeildin í hestaiþróttum  
16.35 MD í hestaiþróttum - Samantekt  
17.20 Barcelona - Chelsea  
19.00 Besiktas - Bayern München  
20.40 Meistaradeildarmörkin  
21.10 Leipzig - Bayern München

## ÚTVARP

FM 88,5 XA-Rádió  
FM 89,5 Retro  
FM 90,1 Rás 2

FM 90,9 Gullbylgjan  
FM 93,5 Rás 1  
FM 95,7 FM957

## STÖÐ 3

18.15 Anger Management  
18.40 Baby Daddy  
19.05 Last Man Standing  
19.30 Entourage  
20.00 Seinfeld  
20.25 Friends  
20.50 The Last Man on Earth  
21.15 iZombie  
22.00 Supernatural  
22.45 Flash  
00.45 Seinfeld  
01.30 Friends  
01.55 Anger Management  
02.20 Tónlist

## STÖÐ 2 KRAKKAR

07.24 Mörgæsirnar frá Madagaskar  
07.47 Doddi litli og Eyrnastór  
08.00 Áfram Diego, áfram!  
08.24 Svampur Sveinsson  
08.49 Mamma Mu  
08.54 Strumparnir  
09.19 Lalli  
09.25 Hvellur keppnisbill  
09.37 Ævintýraferðin  
09.49 Gulla og grænjaxlarnir  
10.00 Stóri og Litli  
10.13 Vikingurinn Viggó  
10.27 Zigby  
10.38 Mæja býfluga  
10.50 Kormákur  
11.00 Dóra könnuður  
11.24 Mörgæsirnar frá Madagaskar  
11.47 Doddi litli og Eyrnastór  
12.00 Áfram Diego, áfram!  
12.24 Svampur Sveinsson  
12.49 Mamma Mu  
12.54 Lalli  
13.00 Strumparnir  
13.25 Hvellur keppnisbill  
13.37 Ævintýraferðin  
13.49 Gulla og grænjaxlarnir  
14.00 Stóri og Litli  
14.13 Vikingurinn Viggó  
14.27 Zigby  
14.38 Mæja býfluga  
14.50 Kormákur  
15.00 Dóra könnuður  
15.24 Mörgæsirnar frá Madagaskar  
15.47 Doddi litli og Eyrnastór  
16.00 Áfram Diego, áfram!  
16.24 Svampur Sveinsson  
16.49 Mamma Mu  
16.54 Lalli  
17.00 Strumparnir  
17.25 Hvellur keppnisbill  
17.37 Ævintýraferðin  
17.49 Gulla og grænjaxlarnir  
18.00 Stóri og Litli  
18.13 Vikingurinn Viggó  
18.27 Zigby  
18.38 Mæja býfluga  
18.50 Kormákur  
19.00 Hótel Transylvania 2

Mörgæsirnar frá Madagaskar, kl. 07.24, 11.24 og 15.24



## GOLFSTÖÐIN

07.00 WGC: Dell Match Play  
13.00 WGC: Dell Match Play  
19.00 Golfing World 2018  
19.50 WGC: Dell Match Play

## STÖÐ 2 BÍÓ

10.45 Fed up  
12.20 Kramer vs. Kramer  
14.05 As Good as It Gets  
16.20 Fed Up Mögnuð heimildarmynd frá árinu 2014 sem fjallar um áhrif viðbættis sykurs í bandarískum matvælaíðnaði á heilsu manna. Notkun á sykri hefur skapað eitt alvarlegasta heilsufarsvandamál sem bæði Bandaríkin og fleiri lönd eru að glíma við í dag.  
17.55 Kramer vs. Kramer  
19.40 As Good as It Gets  
22.00 Pawn Sacrifice  
23.55 A Hologram for the King  
01.35 Serena Jennifer Lawrence og Bradley Cooper leika hjónin Serenu og George sem flytja til Norður-Karólínu til að endurbýggja timburfyrirtæki foreldra hans. Fyrirtækið hafði farið illa eftir kreppuna árið 1929 en þau hjónin einsetja sér að byggja það upp og ná fyrri hagsæld.  
03.25 Pawn Sacrifice

## RÚV

08.00 KrakkaRÚV  
10.30 Fólkið í blokkinni  
11.00 Vísindahorn Ævars  
11.10 The BFG  
13.05 Draumurinn um veginn  
14.55 Saga HM: Mexíkó 1970  
16.25 Menningin - samantekt  
16.55 Íslendingar  
17.50 Tákn málsfréttir  
18.00 KrakkaRÚV  
18.01 Mói  
18.12 Vinabær Danna tígers  
18.24 Tré-Fú Tom  
18.46 Græðum  
18.50 Krakkafréttir  
19.00 Fréttir  
19.25 Íþróttir  
19.30 Veður  
19.35 Kastljós  
19.50 Menningin  
20.00 Kveikur  
20.40 Niundi áratugurinn  
21.30 Cuckoo  
22.00 Tíufréttir  
22.15 Veður  
22.20 Foster læknir  
23.15 Perú - Ísland  
02.15 Dagskrárlök

## SJÓNVARP SÍMANS

06.00 Síminn + Spotify  
08.00 King of Queens  
08.25 Dr. Phil  
09.05 The Tonight Show  
09.45 The Late Late Show  
10.25 Síminn + Spotify  
13.10 Dr. Phil  
13.50 Playing House  
14.15 Jane the Virgin  
15.00 9JKL  
15.25 Survivor  
16.15 Everybody Loves Raymond  
16.40 King of Queens  
17.05 How I Met Your Mother  
17.30 Dr. Phil  
18.15 The Tonight Show  
19.00 The Late Late Show  
19.45 Speechless  
20.10 Will & Grace  
20.30 Læknirinn á Ítalíu  
21.00 This Is Us  
21.50 The Assassination of Gianni Versace  
22.35 Shots Fired  
23.25 The Tonight Show  
00.45 CSI Miami  
01.30 Law & Order True Crime: The Menendez Murders  
02.15 Chicago Med  
03.05 Bull  
03.50 Queen of the South  
04.40 Síminn + Spotify

FM 96,3 FM Suðurland  
FM 96,7 Létt Bylgjan  
FM 97,7 X-ið

FM 98,9 Bylgjan  
FM 99,4 Útvarp Saga  
FM 100,5 K100

FM 102,9 Lindin



# Finnur þú páskaungann?

Drögum út þrjá  
Vinningshafa  
daglega



Páskaglaðningur  
frá Nóa Siríus í  
verðlaun!



## Fréttablaðið.is efnir til páskaleiks dagana 21. - 27. mars.

### Svona virkar leikurinn:

- 1.) Farðu inn á Fréttablaðið.is dagana 21. - 27. mars og finndu bláa páskaungann
- 2.) Taktu mynd af páskaunganum, t.d. á símann þinn, og sendu okkur í skilaboð á Facebook eða Instagram

Þrír heppnir þátttakendur á dag fá páskaglaðning frá Nóa Siríus.

Alla daga kl. 10:00 munum við birta vísbendingu á Facebook og Instagram hvar á Fréttablaðið.is páskaunginn gæti verið þann daginn. Fylgstu með!

# Frá prentuðum flannelskyrtum til franskrar hátísku

Hönnuðurinn Virgil Abloh hefur verið ráðinn listrænn stjórnandi herralínu franska hátískuhússins Louis Vuitton. Hann er ekkert menntaður í tísku heldur er hann arkitekt með bakgrunn í götutísku þar sem hann hefur verið ansi áhrifaríkur.

Virgil Abloh hefur verið ráðinn listrænn stjórnandi herralínu franska tiskuhússins Louis Vuitton og fyrsta línan undir hans stjórn verður sýnd í júní. Þetta mun vera í fyrsta sinn sem ungur, svartur maður með bakgrunn úr götutísku hefur verið ráðinn listrænn stjórnandi stórs hátískuhúss.

Virgil er menntaður arkitekt og byggingaverkfræðingur sem starfaði sem slíkur í ein tvö ár áður en hann ákvað að snúa sér alfarið að áhugamáli sínu, tísku. Hann opnaði listagallerí og tiskuverslun í Chicago og var ráðinn listrænn stjórnandi Donda, hönnunarfyritækis rapparans Kanye West. Þar hafði hann umsjón með útliti á tónleikum rapparans og öllum varningi sem var seldur undir hans nafni, svo dæmi séu nefnd.

Árið 2012 stofnaði Virgil sitt fyrsta tiskumerki, Pyrex Vision. Um var að ræða tímabundið verkefni sem Virgil sagði að hefði aldrei átt að vera merki í hefðbundnum skilningi orðsins og lagði hann það niður ári eftir stofnun. Pyrex Vision prentaði merki á boli og flannel-

skyrtur frá öðrum framleiðendum eins og Ralph Lauren og Champion og seldi dýrt – dæmigert verð fyrir Pyrex-flík var 300 dollarar, um 30 þúsund krónur.

Eftir að Pyrex Vision var lagt niður stofnaði Virgil merkið Off-White en það starfaði eftir svipaðri hugmyndafræði og Pyrex. Það vakti til að mynda athygli árið 2016 þegar Virgil notaði tilvitnun úr harðri gagnrýni á Pyrex Vision sem gólfmottu eða einhvers konar „dregil“ á tiskusýningu hjá Off-White. Tilvitnunin útleiggst á íslensku einhvern veginn svona: „Það er mögulegt að Pyrex hafi einfaldlega keypt helling af flannelskyrtum, skellt „PYREX 23“ á bakið á þeim og svo selt þær á 700% hærra verði.“

Off-White-merkið hefur síðustu ár gjörsamlega slegið í gegn og þá hefur samstarf Off-White og Nike vakið sérstaka athygli – strigaskór sem gætu verið undir áhrifum frá Marcel Duchamp, en hann hefur Virgil kallað „lögfræðinginn sinn“. Sitt sýnist hverjum um hönnun og heimspeki Virgil Abloh þegar kemur að tísku – ráðning hans til Louis Vuitton sýnir samt að það að vera umdeildur borgar sig oft. [stefanthor@frettabladid.is](mailto:stefanthor@frettabladid.is)



Virgil Abloh fagnar ákaft ásamt Ian Connor vini sínum eftir Off-White-tiskusýninguna á tiskuvikunni í París árið 2016. Virgil er líklega álíka kátur með nýja starfið sitt.



Louis Vuitton hefur áður dýft tánum í götutískuna og hefur verið í samstarfi með götutískufrumkvöðlum hjá Supreme.

Virgil skelti inn mynd af kofforti frá Louis Vuitton á Instagram til að tilkynna um nýja starfið.

Flannelskyrta frá Pyrex Vision, hinu skamlífa en áhrifamikla götutískumerki Virgils.



Brot af vetrarlinu Off-White sem var sýnd á tiskuvikunni í París í janúar í fyrra.



Kaldhæðnisleg notkun gæsalappa einkennir samstarf Off-White og Nike.

# RISA LAGERSALA

## NTC

@ GLÆSIBÆR

NÝTT KORTATÍMABIL  
HEFST Í DAG!

OPNUM KL. 11 Í DAG

OPÍÐ : 11 - 18

Kultur gallerisautjón eva  
focus gs skór FLÓ & FRANSÍ COMPANYYS  
GK SMASH KARAKTER URBAN Kultur  
REYKJAVÍK KONUR menn

# 60-80% AFSLÁTTUR

## HERRA- OG DÖMUFATNAÐUR

JAKKAFÖT - HERRASKYRTUR - STAKIR JAKKAR - KJÓLAR MIKIÐ ÚRVAL  
GALLABUXUR - TOPPAR - ÚLPUR OG ULLARKÁPUR - FÍNNI BUXUR

## ... RISASTÓR SKÓDEILD!

LAGERSALA NTC @ GLÆSIBÆR

5

DIESEL

YFIR 100 VINSÆL VÖRUMERKI



Herschel  
THE FINEST QUALITY  
SUPPLY CO. BRAND  
TRADE MARK

carhartt

BY  
MALENE BIRGER

SAMSØE & SAMSØE

billi bi  
COPENHAGEN



MOSS  
REYKJAVÍK



J.LINDBERG

Paul Smith

## KARL LAGERFELD



2017

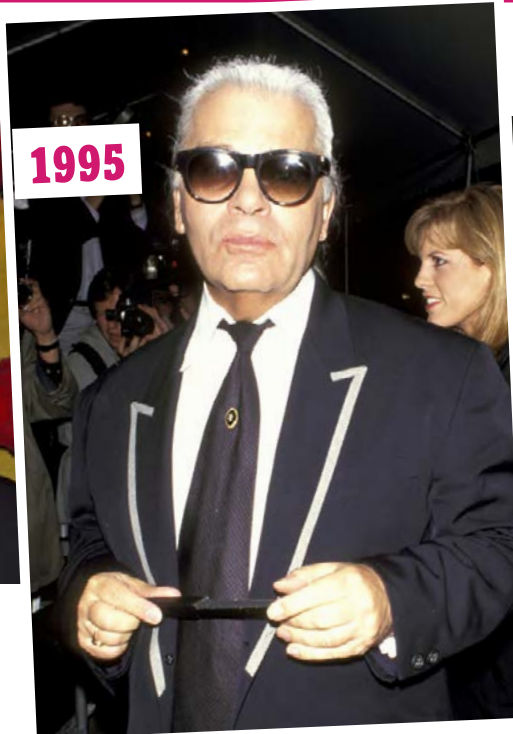

1995

## MINNIE DRIVER



2018



1995

## Sami stíllinn

## ár eftir ár

Á meðan sumir eru alltaf að skipta um stíl eru aðrir sem eru ekkert að breyta því sem virkar vel fyrir þá. Þessir einstaklingar eiga það sameiginlegt að hafa fyrir löngu fundið sinn stíl og svo haldið sig við hann í áraraðir.



2018



2005

## KATE MIDDLETON

## Páskatilboð

Veglegt hádegishlaðborð  
8 bragðgóðir réttir ásamt  
úrval af sósum og meðlæti

Verð aðeins kr. 1.590 kr.

Gildir á milli kl. 11 og 14 dagana 26. – 29. mars.



Einnig minnum við 4 rétta tilboðið okkar sem gildir frá kl. 11-22

4 réttir + súpa dagsins

aðeins 1.690 kr.\*

\*tekið með heim – 1.990 kr. ef borðað er á staðnum.



Opið alla daga  
vikunnar frá  
kl. 11:00 - 22:00



## KINAHOFID

Kinahofid veitingahús | Nýbýlavegi 20 | 200 Kópavogi  
www.kinahofid.is | Sími 554 5022



2018

## JENNIFER ANISTON



1995



2018



1997

## ANNA WINTOUR



**Frestur til  
að senda tilnefningar  
er til miðnættis  
6. apríl**

# HEFUR ÞÚ ORÐIÐ VITNI AÐ **GÓÐVERKI?**

ÓSKAÐ ER EFTIR TILNEFNINGUM TIL SAMFÉLAGSVERÐLAUNA FRÉTTABLAÐSINS 2018

Til greina koma allir sem hafa lagt umtalsvert af mörkum til að bæta íslenskt samfélag.

Skorað er á lesendur Fréttablaðsins að senda inn tilnefningar um fólk og félagasamtök sem eiga skilið virðingavott fyrir verk sín. Allir koma til greina, jafnt óþekktir einstaklingar sem vinna störf sín í hljóði, félagasamtök og þjóðþekktir karlar og konur sem hafa með gjörðum sínum og framgöngu verið öðrum fyrirmynd.

## SAMFÉLAGSVERÐLAUN FRÉTTABLAÐSINS ERU VEITT Í FIMM FLOKKUM.

### 1 Hvunndagshetjan

Einstaklingur sem sýnt hefur sérstaka óeigingirni eða hugrekki, hvort sem er í tengslum við einn atburð eða með vinnu að ákveðnum málaflokki í lengri tíma.

### 2 Frá kynslóð til kynslóðar

Hér koma til greina kennarar, leiðbeinendur, þjálfarar eða aðrir uppfræðarar sem skarað hafa fram úr á einhvern hátt. Einnig koma til greina félagasamtök sem sinna börnum af sérstökum metnaði og alúð.

### 3 Til atlögu gegn fordómum.

Einstaklingur eða félagasamtök sem hafa unnið ötullega að því að eyða fordómum í samfélaginu.

### 4 Heiðursverðlaun

Einstaklingur sem með ævistarfi sínu hefur stuðlað að betra samfélagi.

### 5 Samfélagsverðlaunin

Félagasamtök sem hafa unnið framúrskarandi mannúðar- eða náttúruverndarstarf og lagt sitt af mörkum til að gera íslenskt samfélag betra fyrir okkur öll. Verðlaunafé 1,2 milljónir.

Sendið tilnefningar um Samfélagsverðlaun Fréttablaðsins með tölvupósti á netfangið [samfelagsverdlaun@frettabladid.is](mailto:samfelagsverdlaun@frettabladid.is), eða bréfleiðis merkt:

**Samfélagsverðlaun Fréttablaðsins, Skaftahlíð 24, 105 Reykjavík.**

Dórnefnd tekur allar innsendar tillögur til skoðunar.  
Samfélagsverðlaun Fréttablaðsins verða veitt 11. apríl.



# MADEIRA

## 2 FYRIR 1

Frá kr.  
**89.995**

**2 FYRIR**  
á flugsæti  
m/gistingu

FLUGSÆTI  
ÁÐUR KR.  
85.600  
NÚ KR.  
42.800

5. apríl í 14 nætur

## Frábær ferð til hinnar fallegu portúgölsku blómaeyju!

Madeira er stundum nefnd „skrudgarðurinn í Atlantshafinu“ enda með fádæmum gróður-sæl eyja sem býr yfir einstökum náttúrutöfrum. Á Madeira ríkir afar þægilegt loftslag allan ársins hring en meðalhitið í apríl er um 18-20 °C. Innan um tilkomumikil fjöll, vénekrur, ávaxtagarða og fagran hitabeltisgróðurinn hafa eyjarskeggjar skapað hina fullkomnu aðstöðu ferðamannsins. Komdu með og upplifðu magnaða fegurð Madeira!

### Hotel Melia Madeira Mare

Frá kr. 163.195  
m/morgunmat ofl.

Netverð á mann frá kr. 163.195 m.v. 2 í herbergi. 5. apríl í 14 nætur.



Hringja til að bóka

### Santa Cruz Village

Frá kr. 99.995  
m/morgunmat innif.

Netverð á mann frá kr. 99.995 m.v. 2 í herbergi. 5. apríl í 14 nætur.



**2 FYRIR**

### Stökktu

Frá kr. 89.995  
m/ekkert fæði innif.

Netverð á mann frá kr. 89.995 m.v. 2 í herbergi. 5. apríl í 14 nætur.



### Flugsæti

Frá kr. 42.800

Netverð á mann frá kr. 42.800 báðar leiðir, með handfarangri og tösku. 5. apríl í 14 nætur.



samsmithworld · Follow

samsmithworld Glasgow. My heart is yours. I feel so alive and so overwhelmed after the last few nights. Thank you so much for giving us your all. I can't wait to sing for you all again. P.S. the girl in the centre of this picture took my breath away tonight. You knew every single word & I could feel your love and support throughout the show. I love you whoever you may be xxxxxxxx @jamesbarber

Load more comments

alexappg\_

ninasantosmendoza

ichocookies @elenafloreschulola I'm sure you will!

pejunisonthefloor @samantha\_yi you too tiny he cannot notice you

heiligeundhunde @proiettimichelle\_47



299,290 likes

1 DAY AGO

Add a comment...

Færsla Sam Smith eftir tónleikana vakti alheimsathygli enda alheimsstjarna með níu milljónir fylgjenda.

# Sam Smith þakkaði Ingibjörgu Jónu fyrir sönginn

Stórstjarnan Sam Smith hélt tónleika í Glasgow um helgina og sendi hjartnæma kveðju eftir þá á Instagram þar sem hann þakkaði Ingibjörgu Jónu Guðrúnardóttur fyrir ást hennar og þekkingu á lögnum sínum. „Ég elska þig, hver sem þú ert,“ sagði söngvarinn.

S telpan á myndinni heillaði mig gjörsamlega. Þú þekktir hvert einasta orð og ég fann fyrir ást þinni og stuðningi alla tónleikana. Ég elska þig, hver sem þú ert,“ sagði söngvarinn Sam Smith á Instagram eftir tónleika sína í Glasgow um helgina.

Stúlkan á myndinni er Ingibjörg Jóna Guðrúnardóttir en hún ásamt vinkonum sínum, Elísabet Evu Ottósdóttur og Huldu Karenu Gunnlaugsdóttur, flaug í helgarferð til Glasgow til að fara á tónleikana. Vinkonurnar koma heim í dag vopnaðar þessari ótrúlegu lífsreynslu.

Eðlilega brá Ingibjörgu Jónu töluvert við að sjá þessi skilaboð en Smith er með um 10 milljónir fylgjenda. Breskir fjölmiðlar gripu boltann á lofti og fundu fljótlega út að stúlkan væri íslensk og hétu Ingibjörg.

„Ég var í viðtali við blað hér í Glasgow og BBC Radio hringdi líka. Svo þetta er búið að vekja smá athygli – enda hálf klikkað,“ segir Ingibjörg enn með töluvert ráma rödd eftir að hafa sungið með svo eftir var tekið.

„Hann póstaði þessu og síminn minn hefur varla stoppað síðan,“ segir hún og hlær. „Við vorum á fremsta bekk, eða við vorum framlega og ég tók eftir því að hann horfði í áttina til okkar. En ég vissi að enginn myndi trú á mér ef ég segði það.“

Svo þegar ég kom heim á hótél og kíkta á Instagram-síðuna hans þá er ég allt í einu þarna. Það var svölitið klikkað,“ segir hún enn hálf hissa á athyglinni. Ingibjörg segist ekki syngja vel þó hún hafi látið vel í sér heyra en hún er af söngelsku kyni



Ingibjörg Jóna Guðrúnardóttir skömmu fyrir tónleikana.

**SVO ÞEGAR ÉG KOM HEIM Á HÓTEL OG KÍKTI Á INSTAGRAM SÍÐUNA HANS ÞÁ ER ÉG ALLT Í EINU ÞARNA. ÞAÐ VAR SVOLITIÐ KLIKKAD.**

þar sem margir tenórar og bassar, alt- og sópranaddir hljóma í kór.

Ingibjörg Jóna hefur sungið með Sam Smith síðan hann kom fram á sjónarsviðið 2012. „Það er svölitið magnað að hann hafi séð að ég kunni öll lögin.“

benediktboas@365.is



### Sam Smith

- Fæddur 19. maí 1992
- Fylgjendur á Instagram 9 milljónir
- 6 lög hefur hann sungið í efsta sæti breska vinsældalistans
- Árið 2016 vann hann Óskarsverðlaun fyrir lagið Writing's on the Wall

SÍMAR AUGLÝSINGAÐEILDIR – AUGLÝSINGASTJÓRI: Elmar Hallgríms Hallgrímsson [elmar@frettabladid.is](mailto:elmar@frettabladid.is) ALMENNAR AUGLÝSINGAR: SÍMI 512-5401: Gústaf Bjarnason [gustaf@frettabladid.is](mailto:gustaf@frettabladid.is), Hjördis Zoega [hjordis@frettabladid.is](mailto:hjordis@frettabladid.is), Sígfus Örn Einarsson [sigfus@frettabladid.is](mailto:sigfus@frettabladid.is), Örn Geirsson [orn@frettabladid.is](mailto:orn@frettabladid.is), FÓLK/SÉRBLÖÐ SÍMI 512-5402: Atli Bergmann [atli@frettabladid.is](mailto:atli@frettabladid.is), Jón Ivar Vilhelmsson [jonivar@frettabladid.is](mailto:jonivar@frettabladid.is), Ólafur H. Hákonarson [olafurh@frettabladid.is](mailto:olafurh@frettabladid.is), Máté Dalmar [mate@frettabladid.is](mailto:mate@frettabladid.is), FÓLK OG SÉRBLÖÐ EFTI: Elin Albertsdóttir [elin@frettabladid.is](mailto:elin@frettabladid.is) og Ragnheiður Tryggvadóttir [heid@frettabladid.is](mailto:heid@frettabladid.is) RADAUGLÝSINGAR / FASTEIGNIR SÍMI 512-5403: Hrónnar Helgason [hronnar@frettabladid.is](mailto:hronnar@frettabladid.is), Viðar Ingi Pétursson [vidar@frettabladid.is](mailto:vidar@frettabladid.is) ÞJÓNUSTAUGLÝSINGAR SÍMI 512-5407: Arna Rut Kristinsdóttir [arnarut@frettabladid.is](mailto:arnarut@frettabladid.is), Guðrún Inga Grétarsdóttir [gudruninga@frettabladid.is](mailto:gudruninga@frettabladid.is)

**Heimsferðir**  
-fáðu meira út úr fríinu



# Komdu út að hlaupa í vor!

## Vornámskeið Náttúruhlaupa.

Kynningarfundur í verslun 66°Norður í Miðhrauni í kvöld, 27. mars kl. 20.

Náttúruhlaup er einstök aðferð til að sameina mikla hreyfingu, útivist og náttúruupplifun og gefur um leið tækifæri til að sjá landið á nýjan hátt. Námskeið Náttúruhlaupa henta byrjendum jafnt sem þálvönum hlaupurum. Undanfarin ár hefur vornámskeiðið notið mikilla vinsælda og færri komist að en vildu.

Skráning og nánari upplýsingar: [natturuhlaup.is](http://natturuhlaup.is)



Staðarfell, Neoshell® jakki.

Vatnsheldur jakki með frábæra öndunareiginleika.  
Verð: 30.000 kr.



Egill, hálfrenndur bolur.

Polartec® PowerWool® efni.

Efni úr hlýrri ullarblöndu sem þornar fljótt.  
Verð: 12.900 kr.



Gretti, hlaupabuxur með endurskini.

Polartec® Power Stretch® Light efni.

Hlaupabuxur úr teygjanlegu efni sem heldur vel við.  
Verð: 10.900 kr.

## BAKÞANKAR

Jóns Sigurðar Eyjólfssonar



## Enn einn draugurinn

Mörg eigum við einhvers konar hulduheima þar sem við hegðum okkur með allt öðrum hætti en á vettvangi dagsins. Það er ekkert nýtt. Þegar forfeður okkar fóru í viking voru þeir undir þessum huliðshjálm. Þess vegna hélt, til dæmis, Hrútur Herjólfsson að hann gæti gamnað sér með móður Noregskonungs án þess að það setti blett á samband hans við sína trúlofuðu konu heima á Íslandi. Donald Trump fer ekki lengra en inn í búningsherbergi til að komast undir þennan hjúp þar sem hann getur hreykt sér af því hvernig hann getur gripíð kvenmannsskóp hér og þar rétt eins og við ófrægu gripum okkur samloku. Svo eru það sumir sem telja að Bakkus geti veitt þessa friðhelgi.

Ef við værum peningar væru þetta okkar aflandseyjar. Þar erum við ónæm fyrir siðleysinu um sinn og finnst við því koma þaðan hvítþvegin út þó við höfum óslað aurinn.

Stór partur af pólitikinni og viðskiptalífni fer fram undir slíkum huliðshjúpi en svo villast þaðan innmúraðir uppvakningar í hversdagsleikanum. Éða þannig virka á mig fréttir af óhóflegum forstjóraalum, pólitískum ráðningum og yfirgengilegri þjónustulund stjórnmálamanna við áhrifamenn til dæmis með því að þjóðnýta skuldir þeirra og passa upp á að þjóðin hafi ekki af þeim auðlindirnar. Auðvitað bregður fólk við draugsa en reynslan hefur sýnt mér að það er líka býsna fljótt að finna frið í reimleikunum. Kannski erum við farin að læra af skrímsla-leiðbeiningum Gisla á Uppsölum en hann batt þær í þetta mál:

*Mætirðu skrímsli máttu ei trega, maður þá vex þín neyð. Heilsaðu bara hæversklega, haltu svo þína leið.*

Þetta eru fin viðbrögð þegar þú mætir Fjörulallanum en á þetta við þegar enn einn draugurinn verður á vegi þínum?



Opið allan sólarhringinn í öllum verslunum

Iceland

Í dag er góður dagur. Bræðingur er bátur dagsins á 649 kr.



SUBWAY

## GERIÐ GÆÐA- OG VERÐSAMANBURÐ



### SAGA / FREYJA

Hágæða 7 svæðaskiptar heilsudýnur

Pokagormakerfi, þrýstijöfnun í yfirdýnu, sterkir hliðarkantar, gæðabólstrum Verð með botni og fótum

- 120x200 cm Verð aðeins kr. 109.900.-
- 140x200 cm Verð aðeins kr. 129.900.-
- 153x203 cm Verð aðeins kr. 134.900.-

Náttloppar og sængurföt Mikið úrval - Flottar fermingargjafir



### VALHÖLL

5 svæðaskipt heilsudýna

Pokagormakerfi, gæðabólstrum. Verð með botni og fótum.

- 90x200 cm Verð aðeins kr. 69.900.-
- 100x200 cm Verð aðeins kr. 72.900.-
- 120x200 cm Verð aðeins kr. 79.900.-
- 140x200 cm Verð aðeins kr. 89.900.-
- 153x203 cm Verð aðeins kr. 99.900.-

Sængur og koddar - Mikið úrval



Heilsukoddar - Mikið úrval



# FERMINGAR tilboð

GJÖF FYLGIR FERMINGARRÚMUM



Vandyck sængurverasett að eigin vali fylgir öllum fermingarrúmum

## Memory Deluxe

Svæðisskipt þrýstijöfnunardýna sem veitir fullkominn stuðning.

Hágæða sjö svæðaskipt heilsudýna sem styður rétt við líkamann

Cool Memory efnablandan aðlagast líkamanum og gefur betri öndun. Góð þrýstijöfnun og réttur stuðningur tryggir betra blóðflæði og þú færð dýpri og betri svefn. Öll verð eru með og fótum

- 120x200 cm Verð aðeins kr. 109.900.-
- 140x200 cm Verð aðeins kr. 129.900.-
- 160x200 cm Verð aðeins kr. 139.900.-

Svefn & heilsa



Listhúsinu Laugardal - Sími 581 2233  
Baldursnesi 6, Akureyri - Sími 461 1150  
Opið virka daga kl. 10:00 - 18:00  
Laugardaga 12:00 - 16:00