



## Skipbrotið var falin blessun

Linda Pétursdóttir steig gæfuspor þegar hún flutti til Kaliforníu. Fyrirtæki hennar fór í þrot árið 2014 og Linda sem glímir við gigt ákvað að fara að ráði læknis síns og flytja í hlýrra loftslag. Þar býr hún ásamt dóttur sinni og sambýlismanni. → 26



Svikahrappar fá ekki að stjórna liðan minni



## Langt í land

Mannréttindi intersex fólks. → 38



## Óskarinn fær ...

Hverjir eiga að hljóta Óskarinn í ár? → 32



## Leið eins og eltihrelli

Friðgeir hafði uppi á eiganda myndalbúma sem hann keypti á flóamarkaði. → 36

**nettó** Konudagurinn er á morgun!



Konudags ostakaka  
**1.359** KR/PK



Blóm í úrvali  
Verð frá  
**1.098** KR/VÖNDURINN

**KRÓNAN**

Mundu eftir Konudeginum

Túlipanar, 10 stk.  
**1879** kr. pk.

**Ú**  
ÚRVAL ÚTSTY

**VINNUR ÞÚ FERÐ TIL KANARÍ?**

NÁNAR Á BLS. 27



## Veður



Suðaustan 13-20 og rigning. Snýst í suðvestan 18-25 með eljum eftir hádegi á morgun. Hiti 2 til 5 stig fyrir hádegi. **SJÁ SIÐU 46**

## Athugasemd frá Fréttablaðinu

**FJÖLMIDLAR** Vegna yfirlýsingar sem Efling stéttarfélag sendi frá sér í gær í tilefni af frétt Fréttablaðsins um launakröfur aðildarfélaga Starfsgreinasambandsins (SGS) vill blaðið taka fram að það stendur við frétt sína að öllu leyti. Útreikningar í fréttinni byggja á kröfugerð SGS sem Efling hefur haldið til streitu í viðræðum við SA.

Í umræddum útreikningum er, eins og skýrlega var tekið fram í fréttinni, miðað við regluleg heildarlaun nokkurra starfsstétta innan aðildarfélaga SGS miðað við samsetningu launaliða árið 2017.

Auk óbreytts fjölda greiddra yfirvinnutíma er gert ráð fyrir því að hlutfallið á milli reglulegra launa og grunnlauna haldist óbreytt og að hæsta aldursþrep verði hækkað úr fimm árum í sjö ár, í samræmi við kröfur Eflingar, sem gerir ráð fyrir tveggja prósentu bili á milli aldursþrepa.

## Ungmennu fóru í verkfall fyrir loftlagsmál



Fyrsta loftslagsverkfall ungmenna hér á landi fór fram þegar ungt fólk safnaðist saman á Austurvelli í hádeginu í gær. Krafan var einföld; að stjórnvöld bregðist við neyðarástandi í loftslagsmálum. Það voru Landsamtök íslenskra stúdenta sem boðuð til verkfallsins sem á sér sænska fyrirmynd. **FRÉTTABLAÐIÐ/SIGTRYGGUR ARI**

FRÉTTABLAÐIÐ

+PLÚS

Fleiri frá loftslagsverkfallinu er að finna á +Plússiðu Fréttablaðsins. **Fréttablaðið +Plús** er í Fréttablaðs-appinu og PDF-útgáfu á Fréttablaðinu.

## Lést af völdum snjall-lyfs

**HEILBRIGÐISMÁL** Matvælastofnun og Lyfjastofnun vara nú við neyslu á efninu tianeptine og annarra efna sem seld eru á netinu undir heitinu Nootropics. Talið er að einstaklingur hafi látist hér á landi nýlega eftir að hafa tekið inn tianeptine, efni sem finna má í fæðubótarefnum sem seld eru á netinu. Læknar telja að efnið hafi valdið dauða viðkomandi en ekki er hægt að veita nánari upplýsingar um málið að svo stöddu.

Tianeptine er ekki selt hér á landi en það er selt sem þynglyndislyf í sumum Evrópulöndum, Asíu og Suður-Ameríku undir heitinum Coaxil og Stablon. MAST segir það ekki ljóst hvort viðkomandi hafi flutt efnið inn sem lyf eða keypt það sem fæðubótarefni af netinu. Dæmi eru um að tianeptine hafi verið notað af sprautufíklum í Rússlandi og Bandaríkjunum en



Tianeptine er selt undir vörumerkinu Stablon. **NORDICPHOTOS/GETTY**

þegar því er sprautað í æð er víman sambærileg neyslu ópíóða.

Einföld leit leiðir í ljós að auðvelt er að nálgast efnið á netinu sem fæðubótarefni, en ekki eru gerðar jafn ríkar kröfur til framleiðslu fæðubótarefna og lyfja. Er efnið þá yfirleitt markaðssett sem „snjall-lyf“ og sagt að það örvi minni, sköpunargáfu og einbeitingu. Sagt er að það „opni heilann“ og geti jafnvel gert einstaklinga gáfðri.

MAST bendir á að engar, eða fáar, rannsóknir styðji staðhæfingar framleiðenda. Vaxandi notkun á Nootropics-efnum valdi áhyggjum því ekki er vitað með vissu hvaða áhrif langtímanotkun þeirra hefur á líkamann og heilastarfsemina. – ab

## Óútskýrð frestun á aðalfundi Póstsins

Aðalfundi Íslandspósts og þar með birtingu ársskýrslu hefur verið frestað. Fréttablaðið hefur ekki fengið svar við því hví sú ákvörðun var tekin. Meðal upplýsinga í ársskýrslu eru breytingar á kaup og kjörum stjórnenda félagsins.

**SAMKEPPNI** Aðalfundi Íslandspósts ohf. (ÍSP), sem halda átti í gær, var frestað um ótilgreindan tíma að beiðni handhafa hlutabréfa félagsins, það er fjármálaráðherra. Í svari ÍSP við fyrirspurn Fréttablaðsins segir að stefnt sé að því að halda hluthafafund áður en aðalfundur fer fram. Samtímis frestast birting ársskýrslu. Ekki er tilgreint hvers vegna þetta var ákveðið.

Í upphafi mánaðar var boðað til aðalfundar ÍSP og átti hann að fara fram í höfuðstöðvum félagsins þann 22. febrúar kl. 16. Síðla þann 21. febrúar barst hins vegar tilkynning þar sem fram kom að aðalfundinum hefði verið frestað og að stjórn myndi boða til aðalfundar á ný í samræmi við samþykktir félagsins og ákvæði hlutafélagalaga.

Samkvæmt samþykktum ÍSP skal halda aðalfund fyrir lok júlímánaðar ár hvert. Undanfarin ár hefur hann verið haldinn síðasta föstudag febrúarmánaðar og var stefnt að því nú áður en til hinnar skyndilegu frestunar kom.

Sem kunnugt er hefur rekstur ÍSP verið þungur undanfarin ár. Af fundargerðum stjórnar, sem Fréttablaðið fékk afrit af að hluta, má meðal annars sjá að í árslok 2015 tók fyrirtækið 500 milljóna króna lán til að auka við handbært eigið fé. Samkvæmt ársreikningi þess árs var handbært eigið fé jákvætt í árslok um 419 milljónir.

Afkoma árána 2016 og 2017 var aftur á móti viðunandi vegna óvænts hagnaðar af einkaréttarbréfum eftir að í ljós kom að fækkun dreifingardaga skilaði meira hagráði en ráð var gert.



Framkvæmdir við flutningamiðstöð Póstsins að Stórhöfða kosta um 700 milljónir króna en áttu upphaflega að vera enn meiri. **FRÉTTABLAÐIÐ/STEFAN**

» Áreiðanlegar heimildir Fréttablaðsins herma að laun forstjóra hafi hækkað ríflega á árinu 2018.

Árið 2017 hækkaði stjórn ÍSP laun forstjóra fyrirtækisins um 25 prósent og í ársbyrjun 2018 greiddi félagið launauppbót til starfsmanna sinna í ljósi góðrar afkomu. Á haustmánuðum var staðan hins vegar sú að eigið fé reyndist uppuríð og veðrými í fasteignum sömuleiðis. Því lokaði viðskiptabanki þess, Landsbanki Íslands, fyrir frekari lán. Þess vegna leitaði ÍSP á náðir ríkisins sem lánaði félaginu 500 milljónir

og veitti heimild til að lána allt að milljarð til viðbótar á þessu ári þótt ekki væri búíð að greina í hverju rekstrarvandinn liggur.

Fréttablaðið beindi fyrirspurn til fjármálaráðuneytisins um hví ákveðið hefði verið að fresta fundinum. Svar hafði ekki borist þegar blaðið fór í prentun. Með því að fresta aðalfundi frestast jafnframt birting ársskýrslu ÍSP en hún hefur meðal annars að geyma upplýsingar um kaup og kjör stjórnenda. Af fundargerðum stjórnar má ráða að þau hafi tekið breytingum milli ára. Áreiðanlegar heimildir Fréttablaðsins herma að laun forstjóra hafi hækkað ríflega á árinu 2018, á sama tíma og fyrirtækið stefndi í gjaldþrot. **joli@frettabladid.is**

Blómahátíð á  
**Madeira**  
29. apríl í 10 nætur

Verð frá kr.  
**256.995**



595 1000

Heimsferðir





HÚSASMÍÐJAN

blómaval

# KONNU

# DAGUR

## í Blómavali

Konudagsvöndur

# 4.990kr



**KAUPAUKI**  
Gómsætur hjartalagaður súkkulaði-glaðningur



## 2 fyrir 1 í bíó

fylgir öllum blómvöndum

Glæsilegir kaupaukar fylgja öllum vöndum meðan birgðir endast. Afsláttarmiði frá Bryggjan Brugghús og Sumac.



Bit með fyrirvarum prentvaxli og myndavæki. Úrval getur verið misjafnt milli verslana.

Opnum kl. 8 í Blómavali Skútuvogi, Akureyri og Grafarholti á sunnudag/konudag

-33%  
Ástareldur  
**799kr**  
~~1.199kr~~



-26%  
Orkidea  
**1.990kr**  
~~2.690kr~~



-25%  
Túlípanar  
10 stk.  
**1.490kr**  
~~1.990kr~~



LADY málning

# 25%

afsláttur



Öll verkfæri frá Black+Decker, Dewalt og Hitachi/Hikoki

# 20-30%

afsláttur



GROHE

Öll GROHE blöndunar,-  
sturtu- og baðtæki

# 25%

afsláttur



TÖLUR VIKUNNAR 17.02.2019 TIL 23.02.2019

20

þúsund króna hækkun á mánaðarlaunum undir 600 þúsund krónum er tilboð Samtaka atvinnulífsins í yfirstandandi kjaraviðræðum.



32,94

prósenta skattþrep verður það lægsta héraðs samkvæmt tillögum sem ríkisstjórnin hefur kynnt.



120

þúsund lítrar af mysu renna frá Mjólkursamsölunni í Lagarfljót í hverri viku.



25

starfsmönnum Ölgerðarinnar var sagt upp störfum síðastliðinn miðviku-dag.



## Þrjú í fréttum Kjöt, kjör og iðrun

### Kristján Þór Júlíusson

sjávarútvegs- og landbúnaðarráðherra

kynnti í vikunni frumvarp um afnám frystiskyldu á innfluttu kjöti og um að heimilt verði að flytja inn hrátt kjöt, hráegg og ógerilsneydda mjólk.



### Helga Björk Eiríksdóttir

formaður bankaráðs Landsbankans

sagði að eflaun bankastjórans hefðu ekki verið hækkuð um 1,2 milljónir króna á mánuði hefði verið erfðara að finna þann hæfasta í starfið.



### Þorsteinn Sæmundsson

þingmaður Miðflokksins

bað Þórhildi Sunnu Ævarsdóttur, þingmann Pírata, afsökunar á því að hafa spurt hana úr ræðustól á Alþingi hvort hún hefði „persónulega reynslu“ af því að láta eyða föstri.



FRÉTTABLAÐIÐ  
Vertu fyrst/ur  
að lesa blaðið

Fáðu blað dagsins í tölvupósti kl. 5.00 á morgnana.

Skráðu þig á póstlista Fréttablaðsins á [www.frettabladid.is/nyskraning](http://www.frettabladid.is/nyskraning). Það kostar ekkert.

# Afmörkuð aðgerð utan við móðurplan stéttarfélaganna

Hótelstjóri og stjórnarmaður í Samtökum ferðapjónustunnar hefur miklar áhyggjur af áhrifum mögulegra verkfallsaðgerða á starfsemi hótela og gistihúsa. Framkvæmdastjóri Eflingar segir aðgerðina afmarkaða og standa utan við stærra móðurplan. Atkvæðagreiðsla um aðgerðirnar hefst á mánudag.

**KJARAMÁL** „Þetta er grafalvarlegt ástand og við höfum miklar áhyggjur af þessu. Ég vænti þess að við fáum einhverjar leiðbeiningar frá Samtökum atvinnulífsins um helgina varðandi framkvæmdina. Við munum auðvitað fara að lögum og reglum,“ segir Ingibjörg Ólafsdóttir, hótelstjóri Hótel Sögu, um mögulegar verkfallsaðgerðir Eflingar.

Atkvæðagreiðsla hefst næstkomandi mánudag meðal þeirra félagsmanna Eflingar sem heyrja undir kjarasamning félagsins og Samtaka atvinnulífsins vegna vinnu starfsfólks í veitinga- og gistihúsum.

Viðar Þorsteinsson, framkvæmdastjóri Eflingar, segir að allir félagsmenn sem vinna samkvæmt umræddum kjarasamningi hafi atkvæðisrétt en sjálf verkfallsboðunin nær einungis til þeirra sem starfa við þrif, hreingerningar og frágang á hótelum og gistihúsum.

Greiði meirihluti atkvæði með verkfallsboðuninni munu umræddir starfsmenn leggja niður störf kl. 10 föstudaginn 8. mars og mun vinnustöðvuninni ljúka kl. 23.59 um kvöldið nema samningar hafi tekist. Komi til verkfallsins munu þeir starfsmenn sem leggja niður störf fá greiddar 12 þúsund krónur fyrir skatt.

„Þetta er í rauninni bara einstök og mjög afmörkuð aðgerð. Hún stendur svolítið sjálfstætt utan við okkar stærra móðurplan,“ segir Viðar.

Ingibjörg, sem situr einnig í stjórn Samtaka ferðapjónustunnar þar sem hún fóstrar gististaðanefnd, segir að nefndin muni koma saman í næstu viku til að fara yfir stöðuna.



Aðilar í ferðapjónustu óttast afleiðingar verkfallsaðgerða á greinina til skemmri og lengri tíma. FRÉTTABLAÐIÐ/EYÞÓR

Þetta hefur bein áhrif á viðskiptin því allar okkar áætlanir byggjast á því að það sé ekki röskun á starfsemi.

Ingibjörg Ólafsdóttir, hótelstjóri Hótel Sögu



Hún segir að allir séu sammála um að fólk eigi að hafa í sig og á.

„Ég held að þrátt fyrir að það hafi kannski stefnt í þetta hafi samt allir vonað að þarna væri einhver glæta og það væri hægt að halda áfram og semja. Við vonum auðvitað áfram að þetta leysist en við verðum líka að vera með aðgerðaáætlanir og bregðast við þessu eins og við mögulega getum,“ segir Ingibjörg.

Ingibjörg bendir á að nú sé töluverð niðursveifla í gestafjölda og það sé staðreynd að þegar gestir heyri af verkfallsaðgerðum sem

snúi jafnvel beint að þeim þá hætti þeir við að koma.

„Þetta hefur áhrif bæði til skemmri og lengri tíma. Það sem ég hef kannski persónulega mest áhyggjur af er það sem gerist í kjölfarið. Þetta hefur bein áhrif á viðskiptin því allar okkar áætlanir byggjast á því að það sé ekki röskun á starfsemi.“

Um þriðjungur starfsmanna Hótel Sögu er í Eflingu. Ingibjörg segir að staðan þar sé því ekki alveg vonlaus þótt verkfallsaðgerðir yrðu mjög slæmar fyrir starfsemi. [sighvatur@frettabladid.is](mailto:sighvatur@frettabladid.is)

## RAM 3500 - HÖRKUTÓL SEM ENDIST

ramisland.is



40" BREYTTUR

EIGUM ALLAR ÚTFÆRSLUR TIL AFHENDINGAR, SLT, LARAMIE, LARAMIE SPORT, LIMITED OG LIMITED TUNGSTEEN.

BJÓÐUM UPP Á 37" TIL 42" BREYTINGARPAKKA.

ÍSABAND  
ÍSLENSK-BANDARISKA EHF. BÍLAUMBOD

UMBOÐSAÐILI RAM TRUCKS Á ÍSLANDI • ÞVERHOLT 6 • 270 MOSFELLSBÆR • S. 534 4433  
WWW.ISBAND.IS • ISBAND@ISBAND.IS • OPIÐ VIRKA DAGA 10-18 • LAUGARDAGA 12-16

RAM  
UMBODSADILI RAM Á ÍSLANDI





Fjölmennt var á mótmælunum við Austurvöll og það er bara ein leið til að túlka þessa kröfugerð sem er óumdeild. Hér þarf aðgerðir strax. SIGTRYGGUR/ARI

## Taka afstöðu með umhverfinu

Fyrsta loftslagsverkfall ungmenna hér á landi fór fram þegar íslenskir stúdentar og annað ungt fólk safnaðist saman á Austurvelli í hádeginu í gær. Krafan var einföld; að stjórnvöld bregðist við neyðarástandi í loftslagsmálum. Það voru Landssamtök íslenskra stúdenta sem boðuðu til verkfallsins að sænskri fyrirmynd. Greta Thunberg hrínti af stað bylgju loftslagsverkfalla hjá ungmennum víða um heim. Íslensku stúdentarnir ætla að endurtaka leikinn næsta föstudag.



Hvað um börnin? spurði þessi unga kona meðan önnur minnti á að hreint loft er klárlega ekki sjálfsgagt.



Skilaboðin skýr úr hafi kröfuspjalda: Við verðum að gera meira.





**RAFMAGNAÐIR**  
**AKSTURSEIGINLEIKAR**  
**CR-V**  
**HYBRID**



**HONDA**





## Aðalfundur Sláturfélags Suðurlands svf.

Aðalfundur Sláturfélags Suðurlands svf. verður haldinn á Goðalandi Fljótshlíð, föstudaginn 22. mars 2019 og hefst kl. 15:00.

Dagskrá:

1. Aðalfundarstörf samkvæmt 24. gr. samþykktu félagsins.
2. Önnur mál.

Tillögur frá félagsaðilum sem bera á fram á aðalfundi þurfa að vera komnar skriflega í hendur stjórnarinnar eigi síðar en 14 dögum fyrir aðalfund. Framboð til stjórnar og varastjórnar skal hafa borist skriflega í hendur stjórnarinnar eigi síðar en þremur vikum fyrir aðalfund í samræmi við 2. mgr. 27. gr. samþykktu félagsins.

Reykjavík, 21. febrúar 2019.  
Stjórn Sláturfélags Suðurlands svf.



**Smjörvi**  
á brauðið, pönnuna og í baksturinn

## Miðstöð íslenskra bókmennta auglýsir eftir umsóknum um útgáfustyrki

Útgáfustyrkir eru veittir til útgáfu og miðlunar íslenskra ritverka, þar sem kappkostað er að styrkja verk sem hafa menningarlegt og þekkingarfræðilegt gildi.

## Þýðingastyrki

Þýðingastyrkir eru veittir til að þýða á íslensku mikilvæg verk úr samtímanum, erlendar fagurbókmenntir, fræðirit og myndríkar bækur fyrir börn og ungmenni.

## styrki úr nýjum barna- og ungmennabókasjóði

Nú er í fyrsta sinn auglýst eftir umsóknum í nýjan barna- og ungmennabókasjóð. Markmið hans er að auðga og efla útgáfu vandaðra bóka, sem skrifaðar eru á íslensku, fyrir yngri lesendur.

Umsóknarfrestur um ofangreinda þrjá styrki er til **18. mars 2019**.

Umsóknareyðublöð og nánari upplýsingar á [www.islit.is](http://www.islit.is)

 MIÐSTÖÐ ÍSLENSKRA BÓKMENNTA

# Þurfa auka stuðning ef breyta á nefndarskipan

Sigmundur Davíð Gunnlaugsson, formaður Miðflokksins, segir í bréfi til flokksmanna að hann ætli að fara fram á að skipað verði upp á nýtt í nefndir þingsins. Hins vegar þarf 22 þingmenn til þess að samþykkja slíka beiðni.

**ALÞINGI** Miðflokkurinn er orðinn stærsti stjórnarandstöðuflokkurinn á þingi og hefur nú níu þingmenn eftir að Karl Gauti Hjaltason og Ólafur Ísleifsson gengu til liðs við flokkinn í gær. Líklegt þykir að valdastrúktúrinn á þingi breytist.

Sigmundur Davíð segir í bréfi til flokksmanna að Miðflokkurinn muni fara fram á að kosið verði aftur í nefndir Alþingis. Til þess að svo megi verða þurfa 22 þingmenn að samþykkja þá beiðni. Ekki verður hlaupið að því fyrir Sigmundur Davíð að finna 13 þingmenn utan við þingflokk Miðflokksins til þess að samþykkja beiðni hans.

Þrjú mánuðir eru síðan Karl Gauti og Ólafur sátu ásamt þingmönnum Miðflokksins á Klaustri Bar og töluðu illa um mann og annan. Úr varð að Karl Gauti og Ólafur voru reknir úr Flokki fólksins vegna málsins. Síðar hafa þingmenn Miðflokksins skoðað það alvarlega að kæra einstakling sem opinberaði dónaskap þingmannanna.

Helga Vala Helgadóttir, formaður stjórnskipunar- og eftirlitsnefndar þingsins, er annar formanna fastanefnda þingsins úr hópi stjórnarandstöðunnar. Halldóra Mogensen úr Pírötum er formaður velferðarnefndar þingsins. Verði stokkað upp í nefndum þingsins er augljóst að þetta riðlast þar sem Miðflokkurinn, sem nú hefur 9 þingmenn og er stærsti stjórnarandstöðuflokkurinn, fengi að ákveða fyrst hvar þeir setjast í formannsstól. Þá hefur heyrst að Miðflokksmenn vilji steypa Helgu Völu af stóli for-



Helga Vala Helgadóttir er formaður stjórnskipunar- og eftirlitsnefndar. Líklegt þykir að Miðflokkurinn vilji komast yfir formennsku í þeirri nefnd.

**Ég verð að segja að ég sef alveg róleg yfir þessum tíðindum.**

Helga Vala Helgadóttir, formaður stjórnskipunar- og eftirlitsnefndar

manns sem hefur tekið á Klaustursmálinu á vettvangi nefndarinnar.

„Ég verð að segja að ég sef alveg róleg yfir þessum tíðindum og þetta kom mér í raun ekki mikið á óvart, að Karl Gauti og Ólafur færu þessa leiðina,“ segir Helga Vala. „Ég á eftir að sjá það hvaða 13 þingmenn vilji fara í þessa vegferð með Miðflokki, að stokka upp í nefndum þingsins. Við skulum bara bíða og sjá hvernig málin þróast.“

Ekki náðist í Sigmundur Davíð Gunnlaugsson við vinnslu fréttarinnar. [sveinn@frettabladid.is](mailto:sveinn@frettabladid.is)

## Leikur einn að afnema leikskólagjöldin

**REYKJAVÍK** Það ætti ekki að vera erfitt að gera leikskólana í Reykjavík gjaldfrjálsa öllum í ljósi þess að leikskólagjöld standa ekki undir nema rétt rúmlega 9 prósentum af rekstrarkostnaði þeirra. Þetta segir Sanna Magdalena Mörtudóttir, áheyrnarfulltrúi Sósíalistasflokks Íslands í borgarráði.

Á fimmtudaginn var lagt fram svar skóla- og frístundasviðs við fyrirspurn Sönnu um hlutfall leikskólagjalda af rekstrarkostnaði leikskóla. Í svarinu segir að þetta hlutfall sé 9,3 prósent og hafi farið lækkað frá árinu 2014 þegar það



Sanna Magdalena Mörtudóttir, borgarfulltrúi Sósíalistasflokksins. FRÉTTABLAÐIÐ/STEFAN

var 12,1 prósent af rekstrarkostnaði.

„Sósíalistasflokkurinn leggur áherslu á gjaldfrjálsa menntun á öllum skólastigum og það er von sósíalista að leikskólagjöldin verði afnumin svo að hægt sé að vinna að

því að leikskólarnir verði með öllu gjaldfrjálsir. Slíkt ætti ekki að vera miklum erfiðleikum háð þar sem leikskólagjöldin eru ekki hátt hlutfall af rekstrarkostnaði leikskólanna,“ segir í bókun Sönnu á fundi borgarráðs.

„Afnám leikskólagjalda getur breytt miklu fyrir fjölskyldur sem eiga erfitt fjárhagslega og gjaldfrjálsir leikskólur stuðla að borg þar sem þjónusta borgarinnar við börn er gjaldfrjáls. Þá er mikilvægt að þeir sem starfi á leikskólum borgarinnar fái einnig greidd mannsæmandi laun fyrir störf sín.“ – smj

## Mueller ekki við það að klára

**BANDARÍKIN** Robert Mueller, sérstakur saksóknari dómsmálaráðuneytisins, mun ekki skila skýrslu um rannsókn sína í næstu viku. Mueller er því enn að rannsaka meint áhrif rússneskra stjórnvalda á bandarísku forsetakosningarnar og meint samráð við framboð Donalds Trump.

Frá þessu greindi Reuters í gærkvöldi og hafði eftir embættismanni innan dómsmálaráðuneytisins. CNN hafði sagt frá því á miðvikudag að ráðuneytið myndi líklega tilkynna í næstu viku um að Mueller hefði afhent William Barr ráðherra skýrslu sína.

„Það ætti ekki að koma neinum á óvart að það standi ekki til að



Robert Mueller, sérstakur saksóknari. NORDICPHOTOS/AFP

afhenda skýrslu á meðan forsetinn á í afar viðkvæmum viðræðum í Vietnam,“ hafði Reuters eftir heimildarmanni en Trump fundar með Kim Jong-un, einræðisherra Norður-Kóreu, í Asíuríkinu eftir helgi.

Rannsókn Muellers hefur leitt af sér fjölda ákæra, játninga og sakfellinga. Nýlega var Roger Stone, náinn bandamaður forsetans, ákærður fyrir meðal annars það að hafa sagt rannsakendum ósatt. Trump hefur alla tíð neitað því að nokkurt samráð hafi átt sér stað. Þá hefur forsetinn itrekað talað um rannsóknina sem „nornaveiðar“ á meðan stuðningsmenn hans hafa hvatt hann til að láta stöðva hana. – þea

### LEIÐRÉTTING

Í frétt Fréttablaðsins á síðu 6 þann 21. febrúar var því ranglega haldið fram í fyrirsögn og efnistexta fréttar að Alþingi væri hætt að veita ríkisborgararétt og „að heimild Alþingis til að veita mönnum ríkisborgararétt með lögum verði afnumin“. Ekki er hægt að svipta löggjafann valdi til lagasetningar. Frumvarp dómsmálaráðherra miðar að því að umsóknir um ríkisborgararétt verði að meginstefnu afgreiddar af stjórnvöldum.



# Meira öskudags



Wonder Woman

3.999 kr/stk



Spiderman Classic

3.999 kr/stk



Rainbow Dash

4.999 kr/stk



Harry Potter

3.999 kr/stk



Hvolpasveit - Kappi

4.999 kr/stk



Hvolpasveit - Píla

4.999 kr/stk



Hvolpasveit - Bessi

4.999 kr/stk



Blær

3.999 kr/stk

Mesta úrval í Skeifju, Garðabæ, Smáralind og Krínglu minna í öðrum verslunum

**HAGKAUP**

Meira  
svona  
alla daga



# Íslensk burðardýr of dýr og áhættusöm

Íslendingar fara aðrar leiðir í innflutningi fíkniefna en gegnum Leifsstöð, enda of áhættusamt að nota íslensk burðardýr sem gjarnan eru á skrá lögreglu. Útlendu hóparnir nota enn burðardýr sem fást með ódýrum hætti erlendis.

**LÖGREGLUMÁL** Níu af hverjum tíu burðardýrum sem fengið hafa dóm fyrir fíkniefnainnflutning á síðustu þremur árum eru útlendingar. Rúmlega þrjátíu útlendingar fengu dóm á árunum 2016, 2017 og 2018 fyrir innflutning á fíkniefnum sem burðardýr en aðeins þrír Íslendingar. Tölurnar taka aðeins til þeirra sem fengu dóm fyrir að flytja efnin en ekki fyrir skipulagningu eða fjármögnun innflutningsins. Taka verður tölurnar með þeim fyrirvara að óvíst er að allir dómur sem féllu á umræddu tímabili hafi verið birtir á vef dómstólanna.

Heimildir blaðsins herma að Íslendingar sem standa að innflutningi hafi í auknum mæli fært sig í aðrar innflutningsleiðir í stað þess að flytja með farþegum sem fara gegnum Leifsstöð. Ástæður þess séu annars vegar að íslensk burðardýr séu mjög dýr í samanburði við útlend burðardýr og því fylgi auk þess mikil áhætta þar eð það fólk sem skipuleggjendur hafa aðgang að, til dæmis vegna viðkvæmrar stöðu þess og vanskila, sé líklegra til að að vera stöðvað við komuna til landsins en útlendingar sem hvergi eru á skrá hjá lögreglu.

Útlendu hóparnir sem standi að skipulagningu innflutnings hingað noti hins vegar enn farþegaðferðina. Þeir eigi auðveldara með að finna ódýr burðardýr erlendis sem



Langflestir sem flytja eiturylf gegnum Leifsstöð eru útlendingar. FRÉTTABLAÐIÐ/EYÞÓR

hvergi eru á skrá og geti með því boðið lægra verð á efnunum hingað komnum.

Þessar heimildir blaðsins ríma við upplýsingar frá lögreglu um að algengara sé að burðardýr sem

flytja efni innvortis séu útlendingar en þeir Íslendingar sem fara í gegnum Leifsstöð séu frekar með efnin í farangri sínum. Hinir síðarnefndu fái gjarnan þyngri dóma vegna þess að magnið í farangri sé mun meira

en það sem útlendingarnir flytja innvortis.

Töluvert færri fíkniefnamál komu upp í Leifsstöð í fyrra en árið á undan og hald lagt á mun minna af hörðum fíkniefnum. Í fréttum

Við vitum ekkert hvort burðardýr séu að sleppa þótt við tökum minna af efnunum á þessari leið.

Ólafur Helgi Kjartansson, lögreglustjóri á Suðurnesjum

Stöðvar tvö um málið 21. janúar var fullyrt að fleiri burðardýr væru að sleppa óséd inn í landið og haft eftir lögreglumanni að ný persónuverndarlög gætu verið að hafa áhrif á þróunina.

Ólafur Helgi Kjartansson, lögreglustjóri á Suðurnesjum, er ekki sannfærður um svo sé. „Við vitum ekkert hvort burðardýr séu að sleppa þótt við tökum minna af efnunum á þessari leið. Það gæti þýtt að innflutningur hefði minnkað, þótt fáir vilji trúna því, en það gæti einnig þýtt að fíkniefni séu að koma inn með öðrum hætti og það eru auðvitað margar leiðir,“ segir Ólafur Helgi. [adalheidur@frettabladid.is](mailto:adalheidur@frettabladid.is)

Ótakmarkað  
gamanmagn

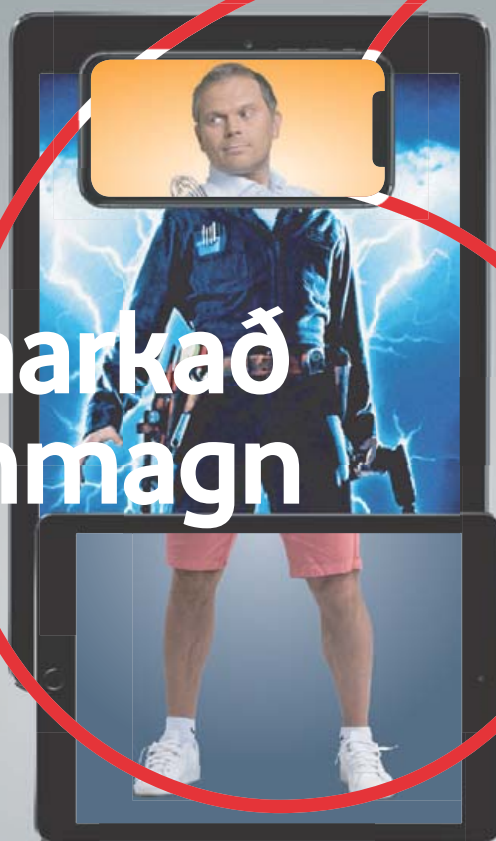

**Endalaust Internet fyrir 6.990 kr. á mánuði\***

Uppsetning innifalin

Kláraðu málið á [vodafone.is](http://vodafone.is), í síma 1414 eða komdu við í næstu verslun.

Framtíðin er spennandi.

**Ertu til?**

\*Aðgangsgjald og netbúnaður ekki innifalið í verði.

 **vodafone**

Hluti af sýn





50 ÁRA AFMÆLISÍS

# Mjúkis



— MED —  
BOURBON-VANILLU, HVÍTU  
& DÖKKU SÚKKULAÐI,  
KARAMELLU- & SÚKKULAÐISÓSU



Ómótstæðilegur í hálfa ísöld. Bourbon-vanilluís með hvítu og dökku súkkulaði, sveipaður karamellu- og súkkulaðisósu, er blanda sem mun vekja lukku í minnst 50 ár til viðbótar.



## SAF ósátt við hvalveiðar

**FERÐAÞJÓNUSTA** Stjórn Samtaka ferðaþjónustunnar (SAF) lýsir í ályktun yfir vonbrigðum með þá ákvörðun sjávarútvegsráðherra að heimila veiðar á langreyði og hrefnu til næstu fimm ára. Verið sé að förna meiri hagsmunum fyrir minni.

Veiðar á langreyði hafi ekki verið sjálfbærar frá því að þær hófust á ný 2009 og reknar með tapi. Vísað er í skýrslu Hagfræðistofnunar þar sem fram kemur að útflutnings-tekjur vegna veiðanna hafi á þeim tíma numið að meðaltali 1,3 milljörðum króna á ári. Það sé lægri fjárhæð en ferðaþjónustan skapi á

hverjum degi í gjaldeyristekjur.

Þá gagnrýnir stjórn SAF þá niðurstöðu fyrrnefndrar skýrslu að „engar vísbendingar séu um að hvalveiðar hafi orðið til þess að margir hafi hætt við Íslandsferð“ og að „sennilega hafi hvalveiðar litil áhrif á ferðamannastraum til landsins“.

Í skýrslunni sem hafi átt að meta þjóðhagsleg áhrif hvalveiða og ákvörðun ráðherra meðal annars byggt á hafi litið sem ekkert tillit verið tekið til ferðaþjónustunnar. Stjórn SAF segir að byggja þurfi ákvarðanir á staðreyndum og gögnum en ekki tilfinningum. – sar



Unnar Ólafsson, formaður Félags flugmálastarfsmanna, mættur á næturvakt á Reykjavíkflugvelli. FRÉTTABLAÐIÐ/ERNIR

## Segir starfsmönnum á flugvöllum mismunnað

Formaður Félags flugmálastarfsmanna segir Isavia hlunnfara starfsmenn minni flugvalla miðað við fólk í sama starfi á stóru flugvöllum. Isavia segir ekki um sömu störf að ræða. Launaflokkarnir séu samkvæmt kjarasamningi.

**KJARAMÁL** „Flugvallarstarfsmenn og flugvallarverðir sinna sama starfinu í grunninn en fá mismunandi laun út af starfsheitinu einu saman,“ segir Unnar Ólafsson, formaður Félags flugmálastarfsmanna ríkisins (FFR).

Hjá Isavia eru þeir sem starfa á stærri flugvöllum nefndir flugvallarstarfsmenn en þeir sem vinna sambærileg störf á minni flugvöllum gegna starfsheitinum flugvallarverðir og eftirlitsmenn. Að sögn Unnars munar á bilinu 30 til 33 þúsund krónum á grunnlaunum þeirra sem bera starfsheitið flugvallarstarfsmenn annars vegar og flugvallarverðir og eftirlitsmenn hins vegar. Munurinn magnist síðan þegar kemur að yfirvinnu og öðru.

Auk þess sem munur sé á launum fá lægra launuðu starfsmennirnir um helmingi minni launauppbót en hinir fyrir að standast þrekpróf. „Það er ekkert öðru vísi að slökkva

**Þessir einstaklingar eru sumir eiginlega í sjálfskipuðu fangelsi.**

Unnar Ólafsson, formaður Félags flugmálastarfsmanna ríkisins

í flugvél á einum flugvelli en á öðrum; það krefst sama líkamlega atgervis,“ segir Unnar.

Að sögn Unnars fylgir mikið álag starfinu á minni flugvöllum. Á stærri völlum séu menn lausir eftir að þeir stimpla sig út. „Á smærri flugvöllum er kannski bara einn maður sem sér um völlinn. Mennt eru svo bundnir vinnunni. Þessir einstaklingar eru sumir eiginlega í sjálfskipuðu fangelsi,“ segir hann. Slikir eins manns flugvellir eru til dæmis á Bildudal, í Grímsey og Vopnafirði.

Að sögn Unnars hefur FFR leitað leiðréttingar og skýringa frá Isavia.

Svörin hafi hvorki verið tæmandi né ásættanleg. „Aðalmálið er að grunnurinn, sem ætti að vera sá sami, er það ekki,“ segir hann. „Það er í raun eins og Isavia sé að ráða til sín smíði og trésmíði og borga þeim mismunandi laun. Isavia segir þetta verða til umræðu í komandi kjaraviðræðum en það á ekki að þurfa að semja um það; þetta er sama starfið.“

Flugvallarverðir eru nú skráðir sjö og eftirlitsmenn eru sex. Unnar segir engan mun á störfum þeirra og hinna á stóru flugvöllum. „Við viljum bara að þetta sé leiðrétt og það væri sanngjarnt að þeim væri boðin eingreiðsla afturvirk þannig að þetta fólk fái eitthvað til baka frá fyrirtækinu,“ segir formaður FFR.

Heiðar Örn Arnarson, staðgengill upplýsingafulltrúa Isavia, segir fyrirtækið lita svo á að ekki sé um sömu störf að ræða og að umræddu starfsfólki sé raðað í launaflokka í samræmi við gildandi kjarasamning. gar@frettabladid.is



Sigurður Kristinnsson við aðalmeðferð málsins. FRÉTTABLAÐIÐ/ANTON

## Sigurður dæmdur í 4 og hálf árs fangelsi

**DÓMSMÁL** Sigurður Kristinnsson var í Héraðsdómi Reykjavíkur í gær dæmdur í fjögurra og hálf árs fangelsi fyrir aðild sína að Skáksambandsmálinu svokallaða sem snýr að innflutningi á fimm kílóum af amfetamini frá Spáni. Hákon Örn Bergmann hlaut tólf mánaða dóm og Jóhann Axel Viðarsson var dæmdur í níu mánaða fangelsi, þar af sex mánuði skilorðsbundna.

Efnin voru falin inni í skákmunum og fundust áður en þau komu til landsins. Til stóð að Hákon Örn Bergmann tæki á móti pakkanum,

en Sigurður mun hafa skuldað honum pening. Hákon Örn fékk Jóhann Viðar til þess að taka á móti pakkanum í skiptum fyrir niðurfellingu á skuld. Sigurður var dæmdur í 20 mánaða fangelsi í desember síðastliðnum fyrir stórfellt skattalagabrot og var honum gert að greiða ríkissjóði 137 milljónir.

Hákon Örn var sá eini af sakborningunum sem mætti til dómsuppkvaðningarinnar í gær, hann sýndi engin svipbrigði þegar dómurinn var lesinn upp. Hann tók sér frest til áfrýjunar. – ab

### 2016 XC90 T8 Plug-in Hybrid

Staðgreiðsluverð: 5.995.000 kr.  
Verð: 6.795.000 kr.



### 2016 X5e Plug-in Hybrid

Staðgreiðsluverð: 6.395.000 kr.  
Verð: 7.095.000 kr.



### 2017 Audi Q7 E-Tron Plug-in Hybrid

Staðgreiðsluverð: 8.990.000 kr.  
Verð: 9.590.000 kr.



546-0088 | Fellsmúli 26  
www.smartbilar.is  
Opíð laugardag 12-16

### 2017 Nissan Leaf Tekna 30KwH

Staðgreiðsluverð: 2.390.000 kr.  
Verð: 2.790.000 kr.



### 2018 Nissan Leaf Tekna 40KwH

Staðgreiðsluverð: 3.495.000 kr.  
Verð: 3.995.000 kr.



### 2018 Nissan Leaf Tekna 40KwH

Staðgreiðsluverð: 3.895.000 kr.  
Verð: 4.395.000 kr.



### 2019 Nissan Leaf Tekna 40KwH

Staðgreiðsluverð: 3.795.000 kr.  
Verð: 4.295.000 kr.



### 2017 Chrysler Pacifica Premier Plug-in Hybrid

Verð frá: 5.490.000 kr.



### 2017 Ford Fusion Energi Plug-in Hybrid

Staðgreiðsluverð: 2.495.000 kr.  
Verð: 2.995.000 kr.



### 2017 BMW i3 33KwH

Staðgreiðsluverð: 3.495.000 kr.  
Verð: 3.995.000 kr.



### 2017 Chevy Bolt 60KwH

Staðgreiðsluverð: 3.795.000 kr.  
Verð: 4.295.000 kr.



### Mitsubishi Outlander PHEV

Staðgreiðsluverð: 4.290.000 kr.



### Porsche Cayenne S E-Hybrid

Staðgreiðsluverð: 12.495.000 kr.  
Verð: 12.995.000 kr.



### BMW 530e Plug-in Hybrid

Staðgreiðsluverð: 6.950.000 kr.  
Verð: 7.550.000 kr.



### 2014 Porsche Cayenne S E-Hybrid

Staðgreiðsluverð: 5.990.000 kr.  
Verð: 6.590.000 kr.



### Land Rover Range Rover LWB P400e Plug-in Hybrid

Staðgreiðsluverð: 15.900.000 kr.  
Verð: 16.400.000 kr.



### Land Rover Range Rover Sport P400e Plug-in Hybrid

Staðgreiðsluverð: 11.890.000 kr.  
Verð: 12.490.000 kr.



### 2017 XC90 Inscription Bowers & Wilkins

Staðgreiðsluverð: 8.880.000 kr.  
Verð: 9.380.000 kr.



### 2018 Volvo XC90 T8

Staðgreiðsluverð: 8.395.000 kr.  
Verð: 8.995.000 kr.





# ENN HOLLARI OLÍA

*Það byrjar allt með fjórum fræjum*



**OMEGA 3 & 6  
+ D- & E-VÍTAMÍN  
NAUÐSYNLEGAR FYRIR LÍKAMANN**

ISIO 4 FÆRIR ÞÉR MIKILVÆG NÆRINGAREFNI





APOTEK  
KITCHEN+BAR



## Food & Fun

27. FEBRÚAR – 3. MARS

Gestakokkur Apoteksins er franska matreiðslustjarnan, MasterChef keppandinn og töffarinn GEORGIANA VIOU.

Hún hefur sett saman gómsætan 6 rétta matseðil, spennandi blöndu afrískrar og suður-franskrar matargerðar.

## SEX RÉTTA VEISLA

**HÆGELDUD BLEIKJA** með grænmetis „escabeche“, reyktum kartöflum, gulrótar- og lauk „coulis“ og soðsösu

**ÖND** með tamarind-sösu með sellerírótarmauki og perum og þurrkaðri og sýrðri sellerírót

**KOLKRABBI** með sykraðri sítrónu, kjúklinga-bauna- mousseline, heimagerðu mjúku harissa og sýrðum rauðlauk

„FISKI GBOMAN“ léttreyktur skarkoli með spínati, graskersfræ-dufti og rækjusnjó

**LAMBA RUMP** með beinasösu, svartbaunum, bakaðri gulrót og Vierge-sösu

„MAURESQUE“ FRODA, fennel-marengs, sykraður fennel og sítrus-sorbet

**8.900 kr.**

Framreitt eftir kl. 17

### EKKI MISSA AF ÞESSU!

Borðapantanir á [apotek.is](http://apotek.is) og í síma 551 0011

APOTEK KITCHEN+BAR / Austurstræti 16 / [apotek.is](http://apotek.is)

# Þjóðarsportið í hættu vegna Kasmírdeilu

Indverjar vilja ekki spila við Pakistanana á HM í krikket. Vilja raunar ekki sjá þá taka þátt vegna meints skeytingarleysis Pakistanana í garð hryðjuverkastarfsemi. Indverjar ætla einnig að skera á rennsli vatns til Pakistans.

**INDLAND** Harðnandi deila kjarnorkuveldanna Indlands og Pakistans náði í gær inn á svið íþróttaríkisins. Ríkin hafa lengi deilt um yfirráð yfir Kasmírhéraði og átt í kjarnorkuvíg-búnaðarkapphlaupi frá því á áttunda áratugnum.

Hiti færðist í leikinn þegar fjórtíu herþjálfar Indverjar voru myrtir í Pulwama í indverska hluta Kasmír. Pakistönsk hryðjuverkasmátök, JeM, lýstu yfir ábyrgð á árásinni en stjórnvöld á Indlandi áfella stjórnvöld í Pakistan fyrir að leyfa starfsemi JeM að grassera þar í landi. Pakistanar neita allri ábyrgð á árásinni.

Kricket Samband Indlands, BCCI, tilkynnti í gær að vegna árásarinnar ætti Alþjóðakricket Sambandið (ICC) að reka aðildarsambönd frá ríkjum þar sem hryðjuverkastarfsemi viðgengst. Áttu greinilega við Pakistan. Annars myndu Indverjar neita að taka þátt í heimsmeistaramótinu sem fer fram í Englandi og Wales í sumar.

Kricket er langvinsælasta íþróttin í bæði Indlandi og Pakistan og kricketstjórnur geta haft umtalsverð áhrif. Sachin Tendulkar, indversk kricketgoðsögn, sagði á Twitter að hann myndi styðja sniðgöngu gegn Pakistan. Þá er vert að taka fram að Imran Khan, forsætisráðherra Pakistans, er af mörgum álitinn einn besti kricketmaður allra tíma. Löndin eiga að etja kappi þann 16. júní á Old Trafford í Manchester. Samkvæmt skýranda BBC er afar ólíklegt að sá leikur fari fram, nema einhver kúvending verði í indverskum stjórnmálum eftir kosningar í maí.

Fjarri íþróttaleikvöngum deila stjórnmálamenn ríkjanna. Nitin Gadkari, samgönguráðherra Ind-



Kjarnorkuveldin tvö hafa mikið dálæti á krikket en nú er þátttaka á heimsmeistaramótinu í hættu vegna árásarinnar í Pulwama. NORDICPHOTOS/AFP

lands, sagði frá því á Twitter á fimmtudag að ríkisstjórnin hefði ákveðið að hætta að deila vatni með Pakistönum. Indverjar hafa hingað til leyft vatni að renna með ám sínum til hins nokkuð þurra Pakistans en munu nú beina því til Indverja í Kasmír og Púnjab.

Samkvæmt skýrendum sem The New York Times ræddi við er þetta alvarlegasta aðgerð sem Indverjar hafa ráðist í frá árásinni í Pulwama. Eiginlegt vatnsstríð sem þetta gæti valdið þeim hundruðum milljóna Pakistana og Indverja sem reíða sig á ár til að fá vatn miklum þján-

ingum. Ekki liggur fyrir hvenær eða hvernig Indverjar ætla að koma í veg fyrir að vatn renni til Pakistans.

Pakistanar eru ekki aðgerðarlausir heldur. Pakistanski miðillinn Express Tribune sagði frá því í gær og hafði eftir stjórnvöldum í pakistanska ríkinu Púnjab að hermenn væru búnir að taka yfir höfuðstöðvar JeM. Þá hafði miðillinn einnig eftir Asif Ghafoor, upplýsingafulltrúa pakistanska hersins, að þótt Pakistanar vildu ekki fara í stríð væri herinn tilbúinn og Indverjar gætu aldrei komið Pakistönum á óvart. [thorgnyr@frettabladid.is](mailto:thorgnyr@frettabladid.is)



## Ferðumst saman

### Morgunverðarfundur um almenningssamgöngur milli byggða

**Fimmtudaginn 28. febrúar** stendur samgöngu- og sveitarstjórnarráðuneytið fyrir fundi um nýja stefnumótun um almenningssamgöngur fyrir allt landið. Fundurinn fer fram í lðnó við Tjörnina í Reykjavík og stendur frá kl. 8:30–10. Boðið verður upp á morgunverð frá kl. 8.

#### Dagskrá:

- **Sigurður Ingi Jóhannsson**, samgöngu- og sveitarstjórnarráðherra, setur fundinn
- **Árni Freyr Stefánsson**, sérfræðingur í samgöngu- og sveitarstjórnarráðuneytinu „Ferðumst saman – í átt að heildstæðu almenningssamgöngukerfi milli byggða“
- **Jóna Árný Þórðardóttir**, framkvæmdastjóri Austurbrúar „Mikilvægi almenningssamgangna fyrir landsbyggðina“
- **Annette Skaarnæs**, framkvæmdastjóri markaðsmála hjá Entur í Noregi „Entur – connecting public transport across Norway“
- **Pallborðsumræður** með fyrirlesurum

Fundarstjóri er **Ragnhildur Hjaltadóttir** ráðuneytisstjóri. Fundurinn er opinn öllum. Skráning fer fram á [stjornarradid.is](http://stjornarradid.is).

**Stjórnarráð Íslands**  
Samgöngu- og sveitarstjórnarráðuneytið



# Fersk pottaplöntusending



20%  
AFLÁTTUR AF ÖLLUM  
BLÓMAPOTTUM

Glæsilegir  
konudagsvendur!



OPNUM KL 8 Á  
KONUDAGINN

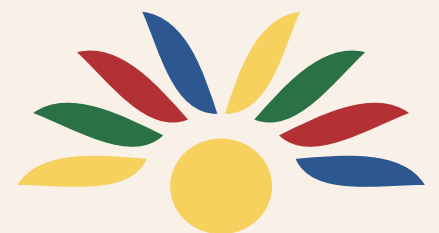

GARÐHEIMAR

Stekjarbakka 6 • 540 3300 • [gardheimar.is](http://gardheimar.is)





**Nú geta allir  
notað besta  
bankaappið\***

\*Skv. MMR 2018



## Enn þægilegri bankþjónusta

Appið okkar er í sífelldri þróun í takt við þarfir viðskiptavina. Við viljum tryggja að í appinu sé hægt að sækja alla helstu bankþjónustu hvar og hvenær sem er.

## Nýttu þér þjónustuna á innan við mínútu

Nú kynnum við nýjstu útgáfuna sem allir geta sótt og notað þegar þeim hentar hvort sem þeir eru í reglulegum viðskiptum við Arion banka eða ekki.

### Um leið og þú sækir appið getur þú:

stofnað reikninga  
sótt um debet- og kreditkort  
byrjað reglulegan sparnað

sótt um Núlán  
nýtt þér kosti Einkaklúbbsins  
og margt fleira

## Einkaklúbburinn fylgir með

Allir sem eru með Arion appið fá aðild að Einkaklúbbum. Þeir geta nýtt sér Einkaklúbbsappið til að fá afslátt og sértíloboð hjá yfir 300 veitingahúsum og verslunum um allt land.

## Besta bankaappið

Könnun MMR frá nóvember 2018 sýndi að Arion appið er besta bankaappið að mati Íslendinga. Þar er hægt að sinna öllum helstu bankaviðskiptum á einfaldan hátt.



Náðu í appið og upplifðu besta bankaappið á Íslandi. Það eina sem þú þarft er snjalltæki og rafræn skilríki.

 Google Play

 App Store

arionbanki.is

Þægilegri bankþjónusta fyrir alla





HYUNDAI Notaðir

# ALLT AÐ 5 ÁRA ÁBYRGÐ

Eigum nokkra yfirfarna nýlega Hyundai hjá okkur í Kauptúni 1, Garðabæ sem eru enn í ábyrgð. Komdu og gerðu frábær kaup!

**5** ÁRA  
ÁBYRGÐ  
ÓTAKMARKAÐUR AKSTUR



**HYUNDAI Tucson Comfort 2wd**  
Nýskr. 05/17, ekinn 27 þ.km,  
dísil, sjálfskiptur.

**VERÐ:**  
**4.090.000 kr.**



**HYUNDAI Santa Fe III Premium**  
Nýskr. 01/17, ekinn 75 þ.km,  
dísil, sjálfskiptur.

**VERÐ:**  
**6.190.000 kr.**



**HYUNDAI Santa Fe III Comfort**  
Nýskr. 11/15, ekinn 58 þ.km,  
dísil, sjálfskiptur.

**VERÐ:**  
**4.690.000 kr.**



**HYUNDAI IONIQ EV Comfort**  
Nýskr. 06/18, ekinn 5 þ.km,  
rafmagn, sjálfskiptur.

**VERÐ:**  
**3.990.000 kr.**



**HYUNDAI i30 Premium**  
Nýskr. 09/17, ekinn 13 þ.km,  
bensín, sjálfskiptur.

**VERÐ:**  
**3.990.000 kr.**



**HYUNDAI i20 Premium**  
Nýskr. 06/17, ekinn 19 þ.km,  
dísil, beinskiptur.

**VERÐ:**  
**2.550.000 kr.**



**HYUNDAI i10 Premium**  
Nýskr. 04/18, ekinn 7 þ.km,  
bensín, beinskiptur.

**VERÐ:**  
**2.190.000 kr.**



**HYUNDAI i10 Comfort**  
Nýskr. 03/16, ekinn 27 þ.km,  
bensín, beinskiptur.

**VERÐ:**  
**1.490.000 kr.**

**HYUNDAI**

Hyundai notaðir bílar  
Kauptúni 1 - 210 Garðabæ

**bílaland**

Kletthálsi 11 - 110 Reykjavík

Sími: 575 1200 - bilaland@bilaland.is

Opið frá kl. 9-18 virka daga og á laugardögum frá kl. 12-16.

## TÆKNI

# Fokdýr brautryðjandi

Samsung kynnti nýjustu snjallsíma sína í vikunni. Galaxy Fold, stjarnan í hópnum, er samanbrjótanlegur og mun kosta heilar 235 þúsund krónur í Bandaríkjunum. Huawei nýtir tækifærið og stríðir Samsung.

Það er óhætt að segja að kóreski risinn Samsung hafi átt vikuna í tækniheiminum. Á kynningarfundum í vikunni kynnti fyrirtækið nýjustu símana í flaggskipslínunni Galaxy S. En það dugði ekki Samsung enda sýndi fyrirtækið í fyrsta sinn hinn stórmerkilega, brautryðjandi og jafnframt fokdýra Galaxy Fold.

Of snemmt er að segja hvort símarnir séu til þess fallnir að hrinda aftur af stað staðnandi snjallsímamarkaði en erlenda tæknipressan hefur fjallað ítarlega um nýju símana og um fátt annað er talað í heimi neytendanna í þessari vikuna.

Nýja S10 línan er fjórþætt. S10 er grunnmódelið en að auki er hægt að fá stærri og sterkari S10 Plus eða minni og ódýrari S10E. En 5G nettækni er á leiðinni. Því er einnig hægt að kaupa sérstaka 5G útgáfu sem heitir því frumlega nafni S10 5G.

Síminn fylgir þeirri hönnunartísku að hafa fjölmargar myndavélar, allt frá þremur í S10E til sex í S10 5G. Öfugt við iPhone er hins vegar ekki hak á skjánum fyrir myndavél á framhlið heldur er myndavélin í litlum hring sem er klipptur í skjáinn.

Áhugaverðasta nýbreytnin frá

Samsung er þó sú að símarnir geta nýtt rafhlöðu sína til þess að hlaða aukahluti á borð við snjallur eða heyrnartól. Og það þráðlaust.

En lykilstykkið er auðvitað Galaxy Fold. Hann er eiginlega samlokusími, svona eins og tíðkaðist í gamla daga. Sem sagt samanbrjótanlegur. Síminn er útbúinn nokkuð litlum 4,6 tommu skjá framán á, að

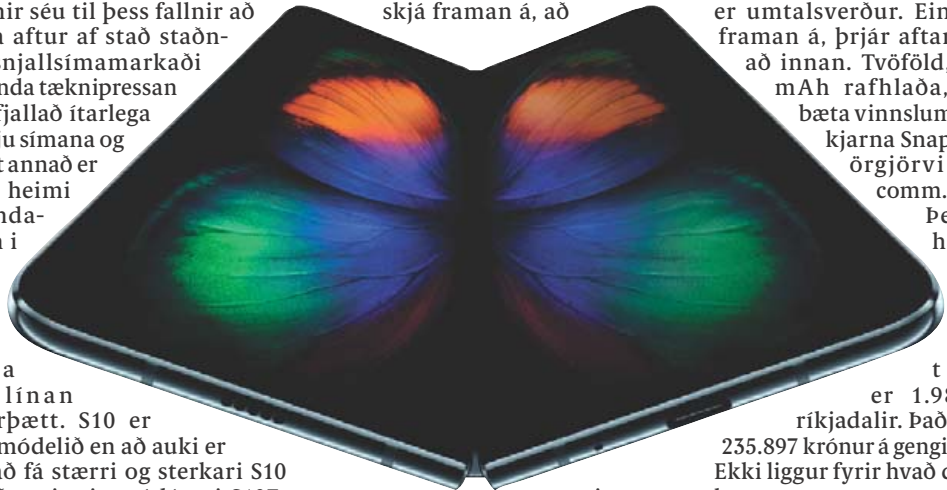

minnsta kosti miðað við það sem neytendur hafa fengið að venjast undanfarin misseri. En þegar hann er opnaður, líkt og veski, tekur við manni risavaxinn 7,3 tommu skjár. Til samanburðar er skjárinn á iPhone XS Max 6,5 tommur.

Þótt kínverska fyrirtækið Royole hafi kynnt hinn samanbrjótanlega Flexpai í fyrra er Fold fyrsti slíki síminn sem á raunverulega möguleika á því að ná einhverri

útbreiðslu. Er bæði þróaðri og verður betur markaðssettur.

Samsung sýndi á kynningu sinni að stóri skjárinn tekur einfaldlega við aflitla skjánum þegar síminn er opnaður. Appið sem maður var með opið helst sum sé á sama stað. Þá er einnig hægt að nota þrjú öpp í einu á stóra skjánum.

Búnaðurinn inni í símanum er umtalsverður. Ein myndavél framán á, þrjár aftan á og tvær að innan. Tvöföld, stór 4.380 mAh rafhlaða, tólf giga-bæta vinnsluminni og átta kjarna Snapdragon 855 örgjörvi frá Qualcomm.

Þetta kemur hins vegar til með að kosta sitt. Verðið á ódýrustu týpunni er 1.980 Bandaríkjadalir. Það voru heilar 235.897 krónur á gengi gærdagsins. Ekki liggur fyrir hvað dýrari týpur kosta.

Tæknimiðillinn Cnet benti á að þótt samanbrjótanlegir símar virtust vera framtíðin, og þótt Fold væri betri en iPhone XS, sé ekki endilega ráðlegt fyrir neytendur að fjárfesta í gripnum. „Galaxy Fold er ekki ætlað að verða vinsælasti síminn á markaðnum. Að minnsta kosti ekki strax. Þetta er montvara fyrir Samsung sem markaðssett er fyrir harðkjarnatækniáhugafólk,“ sagði greinandinn Avi Greengart við miðillinn. [thorgnyr@frettabladid.is](mailto:thorgnyr@frettabladid.is)

## Huawei stríðir Samsung

Tækniáhugafólk kannast ef til vill við auglýsingar sem Samsung hefur reglulega gert til nokkurra ára þar sem fyrirtækið gerir grín að Apple. Til að mynda fyrir að fjarlægja heyrnartólatengið eða fyrir hið svokallaða hak sem er á skjáum nýju iPhone X-línunnar.

En svo virðist sem Samsung sé komið með sitt eigið Samsung. Það er að segja keppinaut sem notar, ergir og egnir. Hið kínverska Huawei, sem hefur ítrekað neitað alvarlegum ásökunum um njósnir fyrir hönd ríkisstjórnarinnar, mun kynna nýja síma á Mobile World Conference í Barcelona sem hefst á mánudaginn.

Huawei birti því alls konar tist um Samsung á meðan og eftir að Kóreumennirnir kynntu síma sína í vikunni. Gert var grín að því að andlitsskanni Samsung, notaður til að aflæsa símanum, skannaði í tvívídd, ekki þrívídd eins og Huawei. Kínverjarnir buðu Samsung svo velkomið í „þriggja myndavéla klúbbinn“ og minnti á að Mate 20 símar sínir hefðu verið fyrri til að hafa þrjár myndavélar á bakhliðinni. Huawei minnti svo einnig á að Huawei-símar síðasta árs hefðu getað hlaðið aukatæki þráðlaust.



**UMHVERFIS  
STOFNUN**

## Umhverfisstofnun lokar svæði á Skógaheiði

Vegna umferðar gesta, hlýnda og mikilla leysinga í kjölfar langvarandi frostakafla, hefur Umhverfisstofnun lokað svæði á Skógaheiði frá og með deginum í dag, 23. febrúar.

Lokunin er framkvæmd með tilvísun í náttúruverndarlög, af öryggisástæðum og til að vernda gróður.

Nánari upplýsingar á [umhverfisstofnun.is](http://umhverfisstofnun.is)





NISSAN INTELLIGENT MOBILITY



Innovation  
that excites

NÝR NISSAN QASHQAI TEKNA

# EINN VINSÆLASTI SPORTJEPPI LANDSINS



ENNEEM / SIA / NM92452

## NISSAN QASHQAI TEKNA

TILBOÐSVERÐ: **4.650.000 kr.**

Verð áður frá: 4.950.000 kr.



**SJÁLFVIRK NEYÐARHEMLUN**  
STAÐALBÚNAÐUR Í TEKNA



**SJÁLFVIRKUR AKREINAVARI**  
STAÐALBÚNAÐUR Í TEKNA



**LEGGJA Í STÆÐI HJÁLP**  
VALBÚNAÐUR

## KAUPAUKI

**17" álfelgur & vetrardekk**

### Búnaður í Qashqai TEKNA er m.a.:

- Hiti í framsætum
- Hiti í framrúðu
- Tvískipt miðstöð með loftkælingu
- Connect 7" snertiskjár
- Íslenskt leiðsögukerfi
- Sjálfvirk há/lág ljós
- Neyðarhæmlun
- Akreinavari
- Nálgunarvarar að framan og aftan
- 19" álfelgur og sumardekk
- 360° myndavélakerfi
- Lykillást aðgengi og ræsing
- Panorama glerþak
- Leðuráklæði á slitflötum
- Rafdrifni öikumannsæti

Nánari upplýsingar á [nissan.is](http://nissan.is)

**OPIÐ Í DAG FRÁ 12-16**

Bílasalan Bílás  
Akranesi  
[www.bilas.is](http://www.bilas.is)  
431 2622

Bílasala Akureyrar  
Akureyri  
[www.bilak.is](http://www.bilak.is)  
461 2533

Bílaverkstæði Austurlands  
Egilsstöðum  
[www.bva.is](http://www.bva.is)  
470 5070

IB ehf.  
Selfossi  
[www.ib.is](http://www.ib.is)  
480 8080

BL söluumboð  
Vestmannaeyjum  
481 1313  
862 2516

BL ehf  
Sævarhófa 2 / 110 Reykjavík  
525 8000 / [www.bl.is](http://www.bl.is)





# Net, búð og bíll



Kristín Þorsteinsdóttir  
kristin@frettabladid.is

Verslun á undir högg að sækja á rótgrónum verslunarstöðum í miðborginni, og víðar.

Egill Helgason fjölmiðlamaður rólta á dögnum um sögufrægasta verslunar-svæði borgarinnar, við mót Laugavegar og Skólavörðustígs, og myndaði tóma búðarglugga á yfirgefnu verslunarhúsnæði. Hann sýndi okkur 9 galtóm rými sem flest hýstu áður tisku- eða hönnunar- verslanir. Hann velti fyrir sér orsökunum án þess að komast að sérstakri niðurstöðu. Var það leiguverðið, skortur á viðskiptavinum, of margir ferðamenn eða einhæft mannlíf?

Auðvitað er engin einhlit skýring. Leiguverð er greinilega of hátt, og opinber gjöld borgaryfirvalda sömuleiðis. Líklega er talsvert til í því að túristarnir, og varningurinn sem þeir vilja, fæli heimafolk, hinn hefðbundna viðskiptavin, frá.

En meginskýringin hlýtur að vera breytingin sem er að verða á verslunarmynstri um allan heim. Netverslun verður sífellt stærri hluti af neyslumeningunni. Þeir sem tapa í nýjum veruleika eru auðvitað þeir sem reka hefðbundnar verslanir og finna ekki nýjar leiðir að viðskiptavinum sínum.

Þetta er ekki séríslenskt. Á Manhattan stóð um 7% verslunarhúsnæðis autt að jafnaði fyrir örfáum árum. Nú er hlutfallið 25%. Í Bretlandi og Bandaríkjunum heyja hefðbundnar verslunarrisar dauðastriðið. Sears fór í gjaldþrot fyrir örfáum vikum, House of Fraser síðastliðið sumar. Teikn eru á lofti um að Debenhams muni ekki lifa af.

Þessi rótgrónu verslunarmyndir eiga það sameiginlegt að hafa dagað uppi. Þeim hefur ekki tekist að aðlagja sig netversluninni að neinu ráði, og sitja upp með leigusamninga sem eru fyrirtækjunum myllusteinn um háls. Á þeirra vegum eru hundruð stórverslana sem fólk á æ minna erindi við.

Hér gildir það sama. Hagar ákváðu að draga saman seglin í rekstri fataverslana fyrir fáum árum – ekki að ástæðulausu. Stjórnendur stærsta smásöluvirkis landsins töldu það vonlausan slag við alþjóðlega netverslun og risafyrirtæki eins og H&M eða Lindex.

Sumir halda því fram að verslun í miðbænum eigi undir högg að sækja vegna götulokana eða skorts á bílastæðum. Slíkar skýringar eru fjarstæðukenndar. Í borgum sem við viljum bera Reykjavík saman við er alls staðar verið að þrengja að einkabilnum og gera götur aðlaðandi fyrir gangandi. Þar fyrir utan er sennilega hvergi í miðborg viðlíka bílastæðaflemi og í hjarta Reykjavíkur.

Sú staðreynd að verslun í Reykjavík á undir högg að sækja hefur ekkert með bílastæði að gera. Þvert á móti er umferð um miðborgina margföld á við þann rósrauda tíma sem kaupmenn sem halda slíku fram vísa til. Það voru ekki götulokanir sem urðu hinna ágætu tónlistaríbúð Hljómalind að aldurtila, heldur Spotify.

Tómu gluggarnir í miðbænum eru hluti af alþjóðlegri þróun og það mun verða eitt helsta verkefni borgaryfirvalda, í Reykjavík og annars staðar, að stuðla að því að miðborgin dafni áfram í breyttri mynd.



Auðvitað er engin einhlit skýring. Leiguverð er greinilega of hátt, og opinber gjöld borgaryfirvalda sömuleiðis

Gunnar



## Mín skoðun Sif Sigmarsdóttir



### Pissað í plastflösku

Ég gekk heim á leið ásamt börnunum eftir að hafa sótt þau í skólann hér í London þegar plastflaska kom fljúgandi út um glugga sendiferðabíls sem ók fram hjá. Ég steytti hnefann. Eitthvert okkar hefði getað fengið flöskuna í hausinn. Flaskan rúllaði eftir gangstéttinni og staðnæmdest við hjól kerru sonar míns. Í flöskunni var gulur vökvi. Það kom á mig fát. Þetta var þvag. Mér rann reiðin í garð bílstjórans. Böl-bænir mínar áttu aðrir skilið.

#### Grimmd, græðgi og mannvonska

Uppi varð fótur og fit í vikunni þegar Ragnar Þór Ingólfsson, formaður VR, gaf stjórnendum Kviku banka fjögurra daga frest til að koma í veg fyrir leiguhækkunir Almenna leigufélagsins í eigu Gamma sem Kvika banki væri að festa kaup á. Ef ekki tæki VR allt fé stéttarfélagssins úr eignastýringu bankans. Var tilefnið bréf sem Almenna leigufélagið sendi leigjendum sínum þar sem þeim var gefinn fjögurra daga frestur til að samþykkja hækkun á leigu um tugi þúsunda á mánuði ellegar flytja. „Grimmd, taumlaus græðgi og mannvonska,“ sagði VR.

Boðberar frjálshyggjunnar stóðu á öndinni af vandlætingu. Hótaði VR „efnahagslegum afleiðingum“? Hugðist það breyta hlutunum með því að beita „fjárhagslegri stöðu verkalyðsfélagsins“? Var VR „klíkan“ farin að „skipta sér af því hvaða fyrirtækjakaup eru þóknarleg henni“? Hvar endaði þetta? Átti kannski að fara að hóta því að „taka peninga úr stýringu nema laun bankastjóra yrðu lækkuð“?

Ragnar Þór brást ekki andstæðingum sínum. Næsta dag lýsti hann því yfir að hann hygðist beita sér fyrir því að Lífeyrissjóður verzlunarmanna fjárfesti ekki í félögum sem greiddu ofurlaun.

#### Argasta rökleysa

En aftur að flöskunni sem ég fékk næstum í hausinn. „Við erum ekki vélmeni; við erum manneskjur,“ sagði starfsmaður í vöruhúsi fyrirtækisins Amazon í samtali við dagblaðið Guardian nýlega. Alþjóðlega stórfyrirtækið Amazon hefur verið harðlega gagnrýnt fyrir

slæma framkomu í garð starfsfólks um heim allan; kjör eru bág og aðbúnaður slæmur. Í Bretlandi komst það í fréttirnar nýverið að kröfur um afköst í vöruhúsum Amazon þar í landi væru svo miklar að fólk hefði ekki tíma til að fara á klósett og pissaði því í plastflöskur. Það sama gildi um sendla fyrirtækisins sem útskýrði plastflöskuna fljúgandi.

Amazon er langt frá því að vera eina fyrirtækið sem þykir færa sig upp á skaftið. Leikreglur virðast illa ná yfir alþjóðleg stórfyrirtæki. Starbucks og Apple koma sér lipurlega hjá því að greiða skatta. Facebook lætur sig litlu varða þótt yfirgripsmikil söfnun á persónuupplýsingum veki óhug.

Þær raddir verða æ háværi sem kalla eftir því að löggjafar komi böndum á alþjóðleg stórfyrirtæki. Enn fyrirfinnst þó þeir sem segja slík afskipti óþörf. Forkölfar frjálshyggjunnar fullyrða að lögmál markaðarins séu fullfær um að leysa vandann. Misþjóði fyrirtæki síðferðisvitund fólks verði framboð og eftirspurn til þess að dæma úr leik fyrirtæki sem ekki hagi sér með skikk – eða eins og segir í nýlegri grein á heimasíðu frjálshyggjuhugveitunnar Cato Institute: „Þegar við erum óánægð með fyrirtæki, t.d. vegna hárra launa framkvæmdastjórans, búum við yfir öflugasta úrræði sem fyrirfinnst: Við getum kosið að skipta ekki við það.“

Formaður VR var kallaður kommúnisti af frjálshyggjumönnum í kjölfar þess að hann hótaði að færa viðskipti félagsins frá Kviku. En slíkt viðurnefni er argasta rökleysa. Fátt er eins hreinræktaður kapitalískur gjörningur og að færa viðskipti sín annað. Þegar Ragnar Þór beitir „fjárhagslegri stöðu sinni“ til að fyrirtæki verði fyrir „efnahagslegum afleiðingum“ spilar hann einmitt eftir leikreglum frjálshyggjunnar: Mislíki neytendum síðleysi fyrirtækja geta þeir kosið með veskinu – neysluhegðun sinni.

Í stað þess að bólsótast út í Ragnar Þór væri nær að frelsis-elskandi hugsuðir þessa lands heidruðu hann með hinni æðstu orðu íslenskra frjálshyggjumanna. Hér með tilnefni ég Ragnar Þór Ingólfsson til Frelsisverðlauna SUS árið 2019.



GEÐHJÁLPAR

## AÐALFUNDUR GEÐHJÁLPAR 2019

Aðalfundur Landssamtakanna Geðhjálpar verður haldinn að Borgartúni 30, annarri hæð til hægri, laugardaginn 16. mars kl. 14.

Á dagskrá verða hefðbundin aðalfundarstörf, m.a. kjör formanns og nýrra fulltrúa í stjórn samtakanna, umfjöllun um ársskýrslu og ársreikning samtakanna.

Félagsmenn eru hvattir til að mæta.

Virðingarfyllst, stjórn Geðhjálpar.

[www.gedhjalp.is](http://www.gedhjalp.is)



**FORSÝNING  
Í DAG!**



# Fyrsti jeppinn frá Citroën!

— *Gæði og þægindi*

Komdu á forsyningu í dag og sjáðu þennan tímamótabil í 100 ára sögu Citroën. Aðalsmerki Citroën, einstök fjöðrun og framúrskarandi þægindi leika lykilhlutverk í hönnun og smíði C5 Aircross. Sannkallaður lúxusjeppi á einstöku verði. Kynntu þér örugg gæði Citroën.



Citroën C5 Aircross SUV  
Tilnefndur sem Bill ársins í Evrópu 2019!



## NÝR CITROËN C5 AIRCROSS SUV



Progressive Hydraulic Cushions fjöðrunarkerfið

Hár frá götu eða 23 cm

Breið þægileg framsæti

20 aðstoðarkerfi sem tryggja öryggi í akstri

Einstaklega stórt skott allt að 720 lítrar

Öflug Grip Control spólvörn á framdrifið er snilld í snjónum

3 stök aftursæti, öll jafnbreið, með plássí fyrir þrjá barnastóla

Þráðlaus símahleðsla og Apple CarPlay

VERÐ FRÁ:

**3.890.000 kr.**

KOMDU OG PRÓFAÐU NÝJA CITROËN C5 AIRCROSS SUV MED KRAFTMIKILLI VÉL, 8 GÍRA SJÁLFSKIPTINGU OG GRIP CONTROL SPÓLVÖRN SEM ÁSAMT EINSTAKRI 23 CM VEGHÆÐ GERIR HANN FRÁBÆRAN Í SNJÓ OG HÁLKU.

## ÖRUGG GÆÐI CITROËN!

Brimborg Reykjavík  
Bildshöfða 8  
Sími 515 7040

Nýir og notaðir bílar:  
Söludeildir eru opnar alla virka daga kl. 9-17  
og laugardaga kl. 12-16



Öruggur staður til að vera á



# HÚSGAGNAHÖLLIN

**MEXICO SÓFARNIR  
KOMNIR AFTUR**



**MEXICO**  
2,5 og 3ja sæta sófar. Dökkblátt, bleikt og skógargrænt sléttflauel.



2,5 sæta stærð: 169 x 89 x 87 cm  
**79.990 kr.**



3ja sæta stærð: 201 x 89 x 87 cm  
**89.990 kr.**



**MANLEY**  
Fallegur og látlaus hægindastóll úr dökkbláu sléttflaueli með svörtum viðarfótum.

**19.973 kr. -26.990 kr.**



**ELLY**

Nettir fallegir 2ja og 3ja sæta sófar og stóll í klassískri lögun. Fölbleikt (Dusty Rose) sléttflauel

2ja sæta: 145 x 82 x 85 cm

3ja sæta: 183 x 82 x 85 cm

Stóll

**55.992 kr. -69.990 kr.**

**71.992 kr. -89.990 kr.**

**43.992 kr. -54.990 kr.**



**BELINA**

Borðstofuborð, viður/hvítt.

Stærð: 100 x 170/270 H: 74 cm

**79.990 kr. -99.990 kr.**



**CARINA**

Borðstofuborð, hvítt.

Stærð: 100 x 170/270 H: 74 cm

**87.992 kr. -109.990 kr.**

Reykjavík 10 – 18 virka daga  
Bíldshöfði 20 11 – 17 laugardaga  
13 – 17 sunnudaga

Akureyri 10 – 18 virka daga  
Dalsbraut 1 11 – 16 laugardaga

Ísafjörður  
Skeiði 1

www.husgagnahollin.is  
558 1100



# FYRIR LIFANDI HEIMILI



## PINNACLE

3ja sæta La-Z-Boy sjónvarpssofi.  
Svart eða brúnt leður.  
Stærð: 210 x 95 x 105 cm

**339.992 kr.** ~~399.990 kr.~~

LA Z BOY® | Live life Comfortably®



## MARTINI

La-z-boy hægingastóll.  
Svart áklæði.  
St.: 83 x 94 x 97 cm

**87.992 kr.** ~~109.990 kr.~~

LA Z BOY® | Live life Comfortably®



## PINNACLE

La-z-boy hægingastóll.  
Svart áklæði.  
St.: 80 x 85 x 104 cm.

**79.992 kr.** ~~99.990 kr.~~

LA Z BOY® | Live life Comfortably®



## PINNACLE

La-z-boy hægingastóll.  
Dökkbrúnt leður.  
St.: 80 x 85 x 104 cm.

**143.992 kr.** ~~179.990 kr.~~

LA Z BOY® | Live life Comfortably®



## HABOR TOWN

La-z-boy hægingastóll.  
Svart eða brúnt leður.  
St.: 87 x 98 x 110 cm

**143.992 kr.** ~~179.990 kr.~~

LA Z BOY® | Live life Comfortably®



## HABOR TOWN

La-z-boy rafdrifinn lyfti-  
stóll. Ljóst áklæði.  
St.: 87 x 98 x 110 cm

**143.992 kr.** ~~179.990 kr.~~

LA Z BOY® | Live life Comfortably®



## DREAMTIME

La-z-boy hægingastóll.  
Svart eða brúnt leður.  
St.: 96 x 103 x 109 cm

**151.992 kr.** ~~189.990 kr.~~



VEFVERSLUN  
[www.husgagnahollin.is](http://www.husgagnahollin.is)  
OPIN ALLAN SÓLARHRINGINN



HÚSGAGNA  
HÖLLIN





Ole Gunnar Solskjær, Jürgen Klopp, Maurizio Sarri og Pep Guardiola hafa um nóg að hugsa um helgina. Lið þeirra verða þá í eldínunni. NORDICPHOTOS/GETTY

# Ofursunnudagur á Englandi

Tveir risaleikir eru á dagskrá í enska boltanum á morgun. Liverpool sækir Manchester United heim í ensku úrvalsdeildinni og Chelsea og Manchester City eigast við í úrslitaleik deildabikarsins á Wembley.

**FÓTBOLTI** Manchester City vonast eftir því að landa sínum fyrsta titli á tímabilinu þegar liðið mætir Chelsea í úrslitaleik deildabikarsins á Wembley klukkan 16.30 á morgun. Þá verður leik Manchester United og Liverpool í ensku úrvalsdeildinni lokið en stuðningsmenn City fylgjast væntanlega grannt með gangi mála þar enda gætu úrslitin í þeim leik haft mikið að segja í baráttunni um Englandsméistaratitilinn.

City er á toppi ensku úrvalsdeildarinnar með 65 stig, jafn mörg og Liverpool en hagstæðari markatölu. Liverpool hefur hins vegar leikið einum leik færra en City og fái Bitlaborgarliðið stig á Old Trafford fer það á toppinn. Liverpool vann fyrri leikinn gegn United, 3-1, en það reyndist síðasti leikur José Mourinho með Manchester-liðið. Portúgalinn var rekinn tveimur

## »» Liverpool vann síðast báða deildarleikina gegn Manchester United tímabilið 2013-14.

dögum eftir leikinn á Anfield. Síðan þá hefur mikið vatn runnið til sjávar og United hefur ekki tapað deildarleik síðan gegn Liverpool, eða í um tvo mánuði. United hefur unnið ellefu af 13 leikjum sínum undir stjórn Ole Gunnars Solskjær, gert eitt jafntefli og aðeins tapað einum leik.

Liverpool hefur bara tapað einum leik í ensku úrvalsdeildinni á tímabilinu, gegn City, og Tottenham er

eina liðið sem hefur náð í fleiri stig á útivelli á tímabilinu en Rauði herinn. Liverpool hefur hins vegar ekki unnið leik á Old Trafford síðan 2014. Þá vann Rauði herinn 0-3 sigur.

## Sjötti titillinn innan seilingar

City-menn vonast væntanlega eftir greiða frá grönnum sínum áður en þeir ganga inn á Wembley-leikvanginn þar sem þeir etja kappi við Chelsea. Þessi lið mættust þann tíunda þessa mánaðar og þá vann City stórsigur, 6-0. Sergio Agüero skoraði þrjú markanna en hann hefur verið funheitur að undanfögnu. Fyrir utan tap fyrir Newcastle United hefur City verið á fljúgandi siglingu á árinu 2019 og skorað aragrúa marka.

Gengi Chelsea hefur hins vegar verið brokkgengt og Maurizio Sarri, knattspyrnustjóri liðsins, situr í heitu sæti. Chelsea féll úr leik í

ensku bikarkeppninni fyrir United á mánudaginn og er komið niður í 6. sæti ensku úrvalsdeildarinnar. Til að bæta gráu ofan á svart var Chelsea dæmt í félagaskiptabann í gær.

City og Chelsea hafa hvort um sig unnið deildabikarinn fimm sinnum. City hefur verið sérstaklega öflugt í þessari keppni á undanfögnu árum og unnið deildabikarinn þrisvar sinnum frá 2014. Í fyrra vann liðið Arsenal í úrslitaleik keppinnar, 3-0, og á því titil að verja. Mikið hefur verið rætt og ritað um möguleika City á að vinna fjórfalt í ár. Strákarnir hans Peps Guardiola gætu nælt í fyrsta titilinn affjöruð mögulegum á morgun.

Chelsea varð síðast deildabikar-meistari fyrir fjórum árum. Þetta er í fyrsta sinn sem City og Chelsea mætast í úrslitaleik, annaðhvort bikarkeppninnar eða deildabikarsins. [ingvithor@frettabladid.is](mailto:ingvithor@frettabladid.is)

## Nýjast

Enska úrvalsdeildin



### Cardiff - Watford 1-5

0-1 G. Deulofeu (18.), 0-2 G. Deulofeu (61.), 0-3 G. Deulofeu (63.), 0-4 Troy Deeney (73.), 1-4 Sol Bamba (81.), 1-5 Troy Deeney (90.).

### West Ham - Fulham 3-1

0-1 Ryan Babel (3.), 1-1 Chicharito (29.), 2-1 Issa Diop (40.), 3-1 Michail Antonio (90.).

## Meistaramót í Kaplakrika

**FRJÁLSAR ÍPRÓTTIR** Um helgina fer fram Meistaramót Íslands í frjálssíþróttum. Mótið fer fram í Kaplakrika í Hafnarfirði og hefst á riðlakeppni í 60 metra hlaupi klukkan 11.00 í dag.

Fremsta frjálssíþróttafólk landsins verður þarna samankomið og mun keppa um 24 Íslandsmeistaratitla í einstaklingsgreinum.

Síðasta grein mótsins verður svo 4x400 metra boðhlaup sem hlaupið verður á morgun. Alls eru 169 keppendur skráðir til leiks frá 14 félögum.

Annar af tveimur íslensku keppendum á Evrópumótinu innanhúss um næstu helgi, Hafdís Sigurðardóttir, verður í eldínunni bæði í langstökki og 60 metra hlaupi. – hó

## Ísland leikur við Belgíu

**KÖRFUBOLTI** Íslenska karlalandsliðið í körfubolta lýkur leik í riðli sínum í forkeppni EuroBasket þegar liðið sækir Belgíu heim á morgun.

Belgar hafa nú þegar tryggt sér sigur í riðlinum og sæti í undankeppni mótsins. Því hafa úrslit leiksins enga þýðingu fyrir framvinduna.

Ísland og Portúgal fara hins vegar í riðil með Sviss í annarri forkeppni þar sem sigurvegari þess riðils fer í undankeppnina. Sú forkeppni verður spiluð á tímabilinu 3.-21. ágúst.

Craig Pederson, þjálfari íslenska liðsins, gerði fjórar breytingar á leikmannahópnum frá sigrinum gegn Portúgal á fimmtudagskvöldið.

Jón Arnór Stefánsson og Hlynur Bæringsson léku þá sinn síðasta landsleik og Haukur Helgi Pálsson og Sigtryggur Arnar Björnsson hvíla vegna meiðsla. Í þeirra stað koma Haukur Óskarsson, Collin Pryor, Maciej Baginski og Kristinn Pálsson inn í hópinn. – hó



## RAFMAGNIÐ ER KOMIÐ Í RANGE ROVER

Range Rover Sport HSE PHEV

Verð frá: 13.690.000 kr.

Range Rover Sport HSE P400e tengitvinnbill setur ný viðmið. Einstök hönnun, framúrskarandi aksturseginnleikar og 404 hestöfl gera þennan sportlega lúxusjeppa að hagkvæmum og umhverfisvænum kosti.

Verið velkomin í reynsluakstur!

[www.landrover.is](http://www.landrover.is)



Opið í dag frá 12–16

ABOVE & BEYOND



# KOMDU MEÐ Í FERÐ

GOLF,  
SLÖKUN &  
OLD TRAFFORD

Flug og gisting, 4 golfhringir, golfbílar,  
morgunmat, kvöldmat, rútuferðir og miði á leikinn!



8. - 13. maí Old Trafford

Carden Park Golf & Spa,  
Man Utd - Cardiff

**Kr. 198.800**

M.v. 2 í herb.



26. - 29. apríl Old Trafford

Man Utd - Chelsea

**Kr. 139.900**

M.v. 2 í herb.



12. - 15. apríl Old Trafford

Man Utd - West Ham United

**Kr. 134.900**

M.v. 2 í herb.

Innifalið: flug og farangursheimildir með Icelandair til Manchester flugvallar, rúta til og frá flugvelli, 4 stjörnu hótलगisting með morgunverði, miði á leikinn og íslensk fararstjórn.

**MICHAEL  
BUBLÉ  
Í KÖBEN**

Fararstjórar:  
Danshjónin Jói & Thea

**Kr. 134.900**

M.v. 2 í herb.



25. - 28. okt

Beint flug með Icelandair  
ásamt farangursheimildum.  
Rúta til og frá hóteli. Gist á  
Hotel Square með morgun-  
verði, miði á tónleikana og  
íslensk fararstjórn.

**CHER  
Í BERLÍN**

Fararstjórar:  
Friðrik Ómar & Jógvan

**Kr. 134.900**

M.v. 2 í herb.



25. - 28. sep

Beint flug með Icelandair  
ásamt farangursheimildum.  
Rúta til og frá hóteli. Gist á Park  
Inn Alexanderplatz, miði á  
tónleikana bubbluparty og ísl.  
fararstjórn.

Þú kaupir ferðirnar á [visitor.is](http://visitor.is)

**Visitor**  
FERÐASKRIFSTOFA



Visitor ferðaskrifstofa | Hlíðasmára 8, 201 Kópavogur | Sími 578 9888 · [visitor.is](http://visitor.is)





**STOCKFISH**  
Film Festival in Reykjavík  
February 28th–March 10th 2019



**KOMIÐ OG NJÓTIÐ ÞESS BESTA ÚR  
EVRÓPSKRI KVIKMYNDAGERÐ!**



Sendinefnd ESB styrkir Stockfish  
Góða skemmtun!

facebook.com/Evropusambandid



Sendinefnd ESB á Íslandi



Stíll Roy Anderson er hrifandi, myndrænn og húmorískur. Harmurinn er aldrei langt undan. MYND/NORRÆNA HÚSIÐ

#### Um Roy Anderson

Roy er einn virtasti kvikmynda-gerðarmaður Svíþjóðar. En um árabíl naut hann lítills stuðnings og hylli. Hann framleiddi og leikstýrði auglýsingum og fékk þannig útrás fyrir sköpunarþörfina.

„Ég gerði auglýsingarnar af sama metnaði og alvöru eins og myndir mínar. Ég gerði afar sérstakar auglýsingar. Svo ég þróaði stílbragðið, ég framleiddi auglýsingar vegna þess að á tímabili þá var ég ekki meðtekinn í kvik-

myndageira af sænskum framleiðendum. Ég þurfti að lifa af og samþykkti það hlutskipti að ég yrði að gera auglýsingar. Þær voru mjög vinsælar og ég fékk marga nýja viðskiptavini,“ sagði Roy í viðtali við Indiewire árið 2015.

# Kyrralífsfagurfræði Roy Andersson

Sænski kvikmyndagerðarmaðurinn Roy Anderson fjallar í kvikmyndum sínum um tilvist mannsins og spyr krefjandi spurninga. Norrænar kvikmyndir eru í fókus í Norræna húsinu til sunnudags.

**R**oy Arne Lennart Andersson er sænskur kvikmyndaleikstjóri, best þekktur fyrir kvikmynd sína A Swedish Love Story

(1970) og þrileik sinn um mannlega tilvist. Húmor og harmur, klaufagangur hversdagsins eru þemu í kvikmyndum hans sem hafa sjaldan verið sýndar á Íslandi. Fyrir en nú á kvikmyndahátíð-

inni Norrænar kvikmyndir í fókus sem hófst sl. fimmtudag og lýkur á sunnudag. Á meðal fjölda kvikmynda eftir Roy Anderson sem verða sýndar í Norræna húsinu er þrileikur hans um mannlega tilvist.

## Þrileikur Roy Anderson



**Söngvar ofan af annarri hæð**  
Sångar från andra våningen  
2000

Skrifstofumaður er rekinn úr starfi með niðurlægjandi hætti. Töfra- maður gerir afdrifarík mistök á sýningu. Innflytjandi verður fyrir hrottalegri árás. Og Karl, aðalpersóna myndarinnar, hugsar um heiminn og hvað það er fánlegt hlutskipti að vera manneskja.



**Þú sem lifir**  
Du levande  
2007

Um athafnir og atferli, áhyggjur, drauma og sorgir. Ekki síst um þrá manneskjunnar eftir viðurkenningu og ást.



**Dúfa sat á grein og hagleiddi lifið og tilveruna**  
En duva satt på en gren och funderade på tillvaron  
2014

Myndin hlaut Gullna ljónið á kvikmyndahátíðinni í Feneyjum árið 2014. Er lokakafllinn í þrileiknum um hvað það þýðir að vera manneskja. Sam og Jonathan selja grínvörur. Um mikilfengleika lífsins og hversu brothætt manneskjan er.

Laugardagur 23. febrúar kl. 16.00

Laugardagur 23. febrúar kl. 18.30

Laugardagur 23. febrúar kl. 20.00  
Sunnudagur 24. febrúar kl. 20.00

Ráðgjöf

Fræðsla

Forvarnir

“Doktor.is er ætlað að auðvelda aðgengi almennings að upplýsingum og ráðgjöf um heilsu, lífsstíl og forvarnir.”

Teitur Guðmundsson, læknir og ritstjóri doktor.is



**Doktor.is**





## Það er óþarfi að kynda allan heiminn

Ef þú vilt lækka hitareikninginn þinn skaltu byrja á að kíkja á hollráðin um heita vatnið á [veitur.is](http://veitur.is).

**Förum vel með heita vatnið**

Kynntu þér málið á [veitur.is](http://veitur.is) og á Facebook





Björk  
Eiðsdóttir  
bjork@frettabladid.is



**L**inda hefur þjást af slæmri liðagigt síðastliðin tuttugu ár og hafa undanfarin ár verið sérlega slæm, sem varð til þess að hún hlýddi lækni sínum sem ávísaði henni hlýrra loftslagi. „Ég var orðin það slæm að ég átti í erfiðleikum með daglegar athafnir svo sem að klæða mig og borða. Ég var upphaflega í lyfjameðferð á spítala mánaðarlega sem breyttist svo í að ég fór að sprauta mig vikulega heima. Þau lyf geta haft mjög alvarlegar aukaverkanir og auðvitað var þetta ekki lífsmáti sem ég vildi sætta mig við og því ráðlagði læknirinn minn mér að fara út í hita. Það var í raun besta og virkasta ávísunin – og svo legg ég mikla áherslu á mataræði. Hitinn hefur verið sem algjört kraftaverk fyrir mig og ég hef verið lyfjalaus frá því ég kom hingað út en bólgur og verkir koma og fara. Að vera lyfjalaus eru auðvitað aukin lífsgæði enda vil ég, eins og eflaust flestir sem lifa við sjúkdóma, gera allt til þess að þurfa ekki að vera vikulega í lyfjagjöf. Valið stóð því um lyfjagjöf eða tímabundinn flutning í heitara loftslag. Ég kaus hið síðara.“

Sjúkdómur Lindu kallast ikt-sýki, krónískur sjúkdómur sem ræðst á ónæmiskerfið og því fylgja miklar bólgur og verkir í liðamótum. „Stress og álag fer mjög illa í þennan sjúkdóm og í kjölfar þess að ég missti fyrirtækið fékk ég mjög slæmt gigtarkast.“ Linda segist smám saman hafa lært á sjúkdóminn, hún lifi heilbrigðu lífi og sé dugleg að fikra sig áfram í mataræði og þetta tvennt hjálpi til við að halda einkennum í skefjum. „Í byrjun árs ákvað ég að taka út allt hveiti og sykur og finn mikinn mun á mér við það og bólgur hafa minnkað. Ég stefni einmitt á að útbúa hveiti- og sykurlaust heilsuprógramm þar sem ég deili reynslu minni og leiðbeini þeim sem hafa áhuga á að gera slíkt hið sama í gegnum vefsíðu mína. Og ekki er verra að missa nokkur kíló í leiðinni.“

#### Háskólanám á hraðferð

Þegar Linda missti fyrirtæki sitt, Baðhúsið, sem hún hafði rekið í tvo áratugi, fyrir þremur árum stóð hún á ákveðnum krossgötum. „Ég menntaði mig í heilsuráðgjöf (e. health coaching) en langaði í eitthvað meira og jafnvel að ögra sjálfri mér og gera eitthvað alveg nýtt og framandi.“ Það gerði Linda svo sannarlega þegar hún skráði sig í nám á félags- og lögfræðisviði Háskólans við Bifröst sem er sambland heimspeki, hagfræði og stjórnmálafræði (HHS). „Ég hef tekið það á hraðferð, haldið námi áfram á sumrin og er því svo til að komast í mark en ég sit þessa dagana við að skrifa lokaritgerðina mína og ef allt gengur samkvæmt áætlun, sem ég geri fastlega ráð fyrir, mun ég útskrifast nú í sumar.“

Linda á fjölbreytta menntun að baki í grafískri hönnun, hugleiðslukennslu, heilsuráðgjöf og nú heimspeki, hagfræði og stjórnmálafræði. „Svo er aldrei að vita nema eitthvað meira bætist við. Mér finnst svo margt heillandi, og á ólíkum sviðum, eflaust á ég eftir að mennta mig enn frekar og mér finnst fríðar- og átakafræði, síðfræði og trúarbragðafræði allt mjög spennandi, en allt er óráðið um hvernær og þá hvað, verður fyrir valinu. Ég er stöðugt að bæta við þekkingu mína og fyrir utan námsefnið þá hlusta ég á hljóðbækur eða grip í bók, í lágmark klukkutíma á dag, oftast tengist það persónulegri uppbyggingu (personal development), viðskiptum og fjármálum og hinum ýmsu andlegu málefnum. Ætli ég geti ekki sagt að mitt stærsta og mikilvægasta nám sé mitt eigið líf?“

„Ég hef alfarið alið hana upp ein“ Linda segir mæðgurnar una vel við sitt í Kaliforníu en helsti munurinn



Linda á að baki fjölbreytta menntun, meðal annars í heimspeki, hagfræði og stjórnmálafræði og langar í frekara nám. MYND/ÁSTA KRISTJÁNS



**NÚ UM HELGINA ER ÉG SVO AÐ SETJA AF STAÐ NÝJA OG SPENNANDI VÖRU, UNDIR VÖRUMERKINU „LUXE BY LINDA“ EN ÞAÐ ERU VÖRUR ÚR SILKI, GJAFAPAKKNING SEM INNIHELDUR KODDAVER, AUGNGRÍMU OG HÁRBAND, ALLT ÚR SILKI.**

# Stærsta og mikilvægasta námið mitt eigið líf

**Linda Pétursdóttir** hefur verið með annan fótinn í Kaliforníu undanfarin þrjú ár en flutti alfarið fyrir einu og hálfu ári. Segja má að flutningurinn hafi upphaflega ekki komið til af góðu en fyrirtæki Lindu fór í þrot árið 2014 og hún ákvað að fara að ráði lækns síns og flytja í hlýrra loftslag vegna gigtar. Umskiptin reyndust þó mikið gæfuspor.



# HITTU OKKUR Á GRAND HÓTEL Í DAG

LÉTTAR  
VEITINGAR

SÉRTILBOÐ  
Á STAÐNUM

BLÖDRUR  
FYRIR  
BÖRNIN

## ★ GLÆSILEGIR VINNINGAR ★

AÐALVINNINGUR Í LUKKUHJÓLI  
VIKUFERÐ FYRIR TVÖ

BESTA SELFIE  
50.000 KR. GJAFABRÉF

HAPPDRETTISVINNINGUR  
1 × 50.000 KR. GJAFABRÉF  
6 × 10.000 KR. GJAFABRÉF

## ★ TILBOÐ Á VÖLDUM ★ BROTTFÖRUM

TENERIFE • KANARÍ • ALMERÍA •  
COSTA BRAVA LLORET DE MAR OG TOSSA DE  
MAR • COSTA BLANCA ALICANTE, BENIDORM,  
ALBÍR, ALTEA OG CALPE

EINNIG VERÐA TILBOÐ Á VÖLDUM  
SÉRFERÐUM, BORGARFERÐUM OG  
GOLFFERÐUM.

- Kynningardagur Úrvals Útsýnar er í dag
- Í salnum Hvammi á Grand Hótel Reykjavík frá kl. 11 til 15.
- Starfsmenn verða á staðnum til að svara öllum spurningum gesta.
- Sérstakar **tilboðsferðir** til sölu bara í dag.
- Fjöldi leikja og **glæsilegir vinningar** í boði.
- Léttar veitingar á boðstólum og blöðrur fyrir börnin.

NÁNAR Á URVALUTSYN.IS





**ÉG GET LOFAÐ ÞVÍ AÐ ÉG  
FÉLL EKKI FYRIR ÞVÍ AÐ  
HANN VÆRI FLOTTUR Í  
TAUINU EN SEM BETUR FER  
GET ÉG SAGT AÐ ÞAÐ FARI  
NÚ EILÍTIÐ BATNANDI.**

á lífinu þar og hér sé að vakna við sólskin og fuglasöng 350 daga ársins. „Svo tíni ég sítrónur og appelsínur af trjánnum hjá mér og er með einkasundlaug. Það er vel hægt að venjast þessu líferni, en eins og ég nefndi þá hefur þetta mest áhrif á heilsuna mína og fyrir það er ég þakklát. Lífið hér er annars dásamlega gott, einfalt, okkur liður vel og höfum það virkilega gott. Hér er líka hægt að njóta lífsins fyrir minni pening en maður á að venjast á Íslandi.

Ísabella hefur fóttað sig vel og eignast vinkonur. Hún talar ensku eins og alvöru Ameríkani og leiðréttir mig annað slagði ef henni finnst framburðurinn ekki vera upp á tíu,“ segir Linda og hlær. „Hún er mikil námsmanneskja og gengur vel í skóla og finnst svo vöðla gott að vera heima með mér í rólegheitunum og ég þakka auðvitað fyrir að hún nenni enn að flækjast með mér, enda orðin unglíngur. Hún er með ferðabakteríuna eins og ég, kann nokkur tungumál og þekkir að mig minnir fána hundrað og sextíu landa.

Ég hef verið einstæð móðir alla hennar barnæsku og alið hana upp alfarið ein og því erum við einstaklega nánar og höfum gert mjög mikið saman, bara við tvær. En ég má þó ekki alltaf knúsa hana og kyssa á almannafæri lengur og ég er greinilega ekki alveg jafn kúl og ég taldi mig vera,“ segir Linda og hlær.

#### Skipbrotið var falin blessun

Lokun Badhússins var nokkuð áberandi í fjölmiðlum á sínum tíma og sagði Linda farir sínar í samskiptum við Regin, fasteignafélag, ekki sléttar en nú þegar liðið er frá segist hún líta á þau endalok sem upphaf einhvers betra. „Veistu að þrátt fyrir erfíða reynslu, þá lit ég í dag á þetta skipbrot og viðsnúning sem varð á lífi mínu, sem falda blessun. Ég trú þvi stöðugt og stöðugt að minn æðri máttur haldi um stjórnautmana og viti betur en ég hvað er mér fyrir bestu. Og í þessu tilvikinu var auðsýjanlega komið að kaflaskilum og ég er óendanlega þakklát fyrir að hafa losnað úr þessari útgerð. Mér leið ekki vel á þeim stað sem ég var komin á með fyrirtækið og að vera undir klóm þess rísa er þar stjórnandi. Ég sakna vissulega alltaf starfsfólksins míns og föstu viðskiptavinanna en þökk sé samfélagsmiðlum að hægt er að halda sambandi. Þannig að út frá þessum erfiðleikum, eins og alltaf, má draga dýrmæta reynslu. Ég hef haft tækifæri til að mennta mig og vera mikið erlendis, og það hefði ég ekki getað ef ég væri enn að reka fyrirtækið, þannig að þetta átti að gerast. Ég er reynslunni ríkari og sterkari fyrir vikið.“

#### „Svikahrappar stjórna ekki

„Ég trú þvi að hamingja mín hafi lítið að gera með kringumstæður eða þau verkefni sem sett eru fyrir mig eða þótt óheildarlegt fólk verði á vegi mínum, því það sem skiptir máli er eigið hugarfar. Heilinn í okkur er nefnilega svo gríðarlega öflugt tæki og við getum breytt hugsun okkar, því það er hún sem framkallar líðan okkar. Ég ætla ekki að gefa einhverjum svikahröppum eða ærulausu fólkni úti í bæ færi á að stjórna líðan minni, þar hef ég völd-



Úr ævintýraferð til Oregon í Kanada síðastliðið sumar. Áslaug vinkona Ísabellu með í för. Þau ferðuðust um í húsbíl og hyggjast fara aftur í ár.



Að vera í námunda við hafið er andleg næring fyrir mig, segir Linda.

in og það er ég sem kys hugsanir mínar og þar með þær tilfinningar sem koma upp, ef þær henta ekki þá er um að gera að breyta hugsuninni á meðvitaðan hátt. Það getur tekið tíma að tileinka sér þetta hugarfar en ég vil endilega hvetja fólk til að prufa, því þetta hefur reynst mér dýrmætt tól.“

Eitt þeirra verkefna sem Linda hefur unnið að undanfarin ár er vefsíðan lindape.is en hún segir það í raun hafa verið óumflýjanlegt að fara í einhvers konar rekstur enda renni í æðum hennar blóð frumkvöðuls og viðskiptakonu. „Mér finnst vefviðskipti mjög spennandi enda fylgja þeim ótal tækifæri. Þetta er bara lítið hlíðarverkefni sem ég hef sinnt, með fram skólanum, en nú þegar námið er að klárast, hyggst ég setja meiri tíma í vefverslunina mína.

Mér finnst alltaf gefandi að leiðbeina fólkni um heilsu, útlit og vellíðan og minn helsti markhópur er og verður konur, alls staðar í heiminum. Ég hef selt við vægast sagt góðar móttökur fallega kimonokjola og kaftana-toppa og hef annað slagði boðið upp á heilsuþrógrömm, en hægt er að fá rafbók á síðunni minni, sem er sjö daga áætlun að vellíðan, og í henni eru meðal annars heilsusamlegar uppskriftir. Nú um helgina er ég svo að setja af stað nýja og spennandi vöru, undir vörumerkinu „Luxe By Linda“ en það eru vörur úr silki, gjafapakningum sem inniheldur koddaver, augngrímu og hárband, allt úr silki. En Linda segir það að sofa á Luxe-silkinu vera eitt



Teikið við dómaraborðið stuttu fyrir beina útsendingu á Miss World í Kína. Ísabella hefur ferðast með mér út um allan heim.



Linda, Ísabella og Jamie úti að borða á veitingastað í Palm Springs.

helsta fegurunarleyndarmál hennar. „Það fer betur með bæði húð og hár að sofa á silkinu heldur en annars konar efnum eins og bómull enda skilur silkið ekki eftir krumpur í húð né yfir hárið. Þetta var þekkt aðferð meðal kvikmyndastjarna í Hollywood hér áður fyrr og ég hef tileinkað mér þetta sjálf, enda algjör lúxus.“

#### Mesta ljúfmenni sem ég þekki

Á dögunum birtu fjölmiðlar fréttir af því að Linda hefði fundið ástina ytra. Hið sanna er þó að í raun fann Linda hana fyrir um þremur árum en hélt sambandinu fyrir sig og sína. Hinn lukkulegi er kanadískur og heitir Jamie.

„Ég hef haldið sambandinu í privat í að verða þrjú ár, því mér finnst gott að halda einkalífínu fyrir mig. Mér tókst vel að halda því leyndu allan þennan tíma,“ segir Linda hróðug en Jamie bjó með Lindu hér á landi í ár áður en þau fluttu öll til Kaliforníu. „En ég læði stundum inn myndum á Instagrammið mitt sem ég birti ekki annars staðar. Og þaðan fór fréttin lengra og þannig er það nú bara. Skiptir engu máli.“

Linda segir að sér líði vel í nýja



**ÞETTA VIRKAR ÞANNIG AÐ  
EF VIÐ TRÚUM Á DRAUMA  
OKKAR OG FYLGJUM ÞEIM  
EFTIR, ÞÁ RÆTAST ÞEIR  
OFTAR EN EKKI.**

sambandinu. „Mér finnst virkilega gott að hafa einhvern til að deila gleði, sorgum og daglegu lífi með, og óhætt að segja að ég hafi ekki kynnst því áður á þennan hátt. Lífið með honum er nokkuð áreynslulaust og við erum bestu vinir,“ segir Linda en viðurkennir þó að það hafi tekið tíma að þúsla lífum þeirra saman. „Lífshlaup okkar hefur verið ansi ólíkt en leiðir okkar lágu fyrst saman þegar ég bjó í Vancouver

fyrir um fimmtán árum.“

Jamie er frændi fyrrverandi nágrannakonu Lindu sem kynnti þau. Allt frá því vissu þau hvort af öðru en voru í lágmarkssamskiptum. „Við náðum svo saman aftur þegar ég leitaði til hans eftir aðstoð en Stjarna, tikin mín, var í pössun í Kanada á meðan beðið var eftir að koma henni heim í einangrun, hann fór og bjargaði henni fyrir mig en það er töluvert lengri saga.“ Linda segir samskiptin hafa aukist í framhaldi og smám saman hafi hún fallið fyrir honum. „En segja má að það hafi verið Stjarna sem kom okkur saman.“

Linda lýsir Jamie sem miklum útivistarmanni og umhverfis-sinna. „Hann vinnur fyrir Landhelgisgæslu Kanada og elskar sjóinn, hefur stundað bæði siglingar og róður. Ég get lofað því að ég féll ekki fyrir því að hann væri flottur í tauinu en sem betur fer get ég sagt að það fari nú eilítið batnandi,“ segir Linda og hlær. „En hann er eitt mesta ljúfmenni sem ég þekki, stór og karlmannlegur, listakokkur og hugsar vel um mig, Ísabellu og hundana okkar. Ég er algjörlega afslöppuð og ég sjálf með honum, við hlæjum mikið saman og það er oftast gaman hjá okkur. Nú, svo finnst vinkonum mínum hann yndislegur þannig að það hefur líka sitt að segja!“

Nú er stefnan tekin á að flytja til Vancouver, þar sem Linda bjó fyrir fimmtán árum, eftirvæntingin er mikil enda segir hún borgina vera besta stað sem hún hafi búið á.

#### Dýravelferð hjartans mál

Það er því stórt ár fram undan hjá Lindu sem nú vinnur að lokaritgerð sinni sem fjallar um dýravelferð í nútíma verksmiðjubúskap enda dýrin hennar hjartans mál.

„Við lífum við þunga síðferðilega byrði um meðvitað ósamræmi sem fylgir því að þykja vænt um dýr en á sama tíma vera þátttakendur í því kvalræði sem þau eru beitt, en ég kem inn á áhrif af þessari framleiðslu á síðfræði, heilsu, hagfræði og síðast en ekki síst á vistfræðina.“ Linda rifjar upp orð breska rithöfundarins og dýravendunarsinnans Ruth Harrison, sem skrifaði bókina Animal Machines á sjöunda áratugnum. „Orð hennar eiga vel við enn þann dag í dag: „Hversu langt ætlum við mannfólkið að ganga með drottun okkar yfir dýraríkinu – með því að niðurlægja dýrin, erum við þá ekki í raun og veru, að niðurlægja okkur sjálf?““

Linda vinnur eins og fyrr segir jafnframt að því að hanna nýjungar fyrir vefverslun sína en það er fleira fram undan, einkadóttirin fermist í sumar á svipuðum tíma og áætluð útskrift verður. „Nýverið gerði ég svo samning við Forlagið um að skrifa bók um heilsu og lífsstíl sem ég byrja á þegar ég lýk við lokaritgerðina. Svo er kærastinn búinn að bjóða mér á tónleika í kastala í Vin, að sjá upphaldstónlistarmanninn minn, engan annan en Rod Stewart, og mikið hlakka ég til.“

Linda verður fimmtug í lok árs og segist sátt, hún sé að gera allt sem hana langi til að gera og njóta lífins eins og kostur er. Mæðgurnar eiga enn sitt annað heimili hér á landi og segir Linda Ísland alltaf verða jarðtengingu þeirra. „Ísabella er mikill Íslendingur í sér og það togar alltaf í hana að koma aftur heim.

Þrátt fyrir að hafa verið mikið erlendis er ég alltaf með annan fótinn heima, en við höfum aðsetur á Álftanesi, í Palm Springs og Vancouver; sjór, eyðimörk og skógur. Ég fæ þar af leiðandi það besta frá öllum þessum stöðum og lífi góðu lífi, lífi sem ég hef hannað utan um vonir mínar og þrjár- og þann lífsstíl sem ég hef kosið að lifa.“ Linda bendir á að fyrir nokkrum árum hafi hún skrifað það hjá sér sem markmið að geta búið á öllum þessum stöðum. „Þetta virkar þannig að ef við trúum á drauma okkar og fylgjum þeim eftir, þá rætast þeir oftast en ekki. Það hefur verið mín reynsla,“ segir Linda að lokum.





# ÚTSÖÖLU BOMBA

**70** %  
afsláttur

AF ÖLLUM ÚTSÖLUVÖRUM



# FJÖLSKYLDU PARADÍS COSTADEL

**BÓKAÐU SÓL  
ALLUR PAKKINN**

Íslensk fararstjórn,  
taska og handfarangur  
innifalið.



## MARBELLA



**ALLT INNIFALIÐ**

**Hotel Globales Playa Estepona \*\*\*\***

**FRÁ KR. 99.995**

Verð á mann m.v. 2 fullorðna og 2 börn

**117.995** m.v. 2 fullorðna saman í herbergi

**Innifalið:** Flug, Gisting, Allt innifalið



**BARNAKLÚBBUR**



**ALLT INNIFALIÐ**



**VATNSRENNIBRAUTIR**



**STRÖND & SJÓÍÞRÓTTIR**



595 1000

• **Bókaðu þína ferð á** [heimsferdir.is](http://heimsferdir.is)



# INN SOL

Flug frá kr.  
**29.900**

Á mann báðar leiðir m/tösku  
og handfarangri



Allt innifalið frá  
**89.995**



Frá kr.  
**113.995**



## FUENGIROLA



ALLT INNIFALIÐ

Globales Gardenia Park \*\*\*

FRÁ KR. **89.995**

Verð á mann m.v. 2 fullorðna og 2 börn

**113.995** m.v. 2 fullorðna saman í herbergi

Innifalið: Flug, Gisting, Allt innifalið



GÓÐ STAÐSETNING



ALLT INNIFALIÐ



BARNALAUG



STRÖND & SJÓÍÞRÓTTIR

Heimurinn stækkar með Heimsferðum

 **Heimsferðir**  
-fáðu meira út úr fríinu



# Sitthvað að hljóta eða verðskulda

Óskarsverðlaunin verða afhent á sunnudagskvöld. Þrátt fyrir ágætis ár hefur uppskeran oft verið betri þannig að ef Óskarinn væri ekki óútreiknanlegur væri lítil vandi að spá um úrslitin. Enginn getur hins vegar gengið að neinu gefnu eins og sérfræðingar Fréttablaðsins ráku sig á þegar þeir rýndu í stöðuna og báru saman sínar kvikmyndabækur.

**Þórarinn Þórarinnsson**  
thorarinn@frettabladid.is



**Kolbrún Bergþórsdóttir**  
kolbrunb@frettabladid.is



## Besta myndin

Black Panther  
BlackKlansman  
Bohemian Rhapsody  
The Favourite

Green Book  
Roma  
A Star Is Born  
Vice

**Kolbrún:** Flestar tilnefndra mynda þykja mér vera í meðallagi, eins og til dæmis A Star is Born, Bohemian Rhapsody og Green Book. Vice er köflótt mynd en seinni hluti hennar frábær. Ég hefði viljað sjá þarna mynd Coen-bræðra, The Ballad of Buster Scruggs, þar kolféll ég fyrir biksvörtum húmornum. The Favourite finnst mér ágæt en samt ekki standa alveg undir því að verða Óskarsverðlaunamynd. Svo er Roma, full af dýpt og mannskilningi og svo myndræn að ekki er annað hægt en að heillast. Alvörumynd sem á skilið að vinna.

**Þórarinn:** Mér þykir vænt um að Bohemian Rhapsody sé tilnefnd sem besta myndin en verð að viðurkenna að Kolla hefur sitthvað til síns máls en finnst rétt að halda því vandlega til haga að ég veit að hún „fattar“ ekki Queen-myndina alveg. Breytir því ekki að þótt ég hafi grátið miklu meira og með ekkasogum yfir Bohemian Rhapsody þá er Roma alvöru listaverk og svo djúp í heillandi einfaldleika sínum að það er eitthvað mikið að ef hún hirðir ekki verðlaunin fyrir bestu myndina. Verandi sú besta.



## Besti leikstjóri

Spike Lee	BlackKlansman
Pawel Pawlikowski	Cold War
Yorgos Lanthimos	The Favourite
Alfonso Cuarón	Roma
Adam McKay	Vice

**Kolbrún:** Cuarón hlýta að verða valinn besti leikstjóri. Annað er eiginlega ekki hægt, það væri fullkomið óréttlæti ef gengið væri fram hjá honum.

**Þórarinn:** The Favourite er búin að vera uppáhalds á öllum verðlaunahátíðum hingað til en það segir allt sem segja þarf um Roma og snilld Alfonso Cuarón að myndin hans hefur stolið verðlaunum fyrir bestu myndina og leikstjórnina og sú verður einnig raunin á Óskarnum. Sorri, Yorgos Lanthimos. Þótt The Favourite sé frábær þá er Trump ekki enn búinn að reisa múr sem kemur í veg fyrir að Mexíkóinn taki þessa stytta verðskuldað.

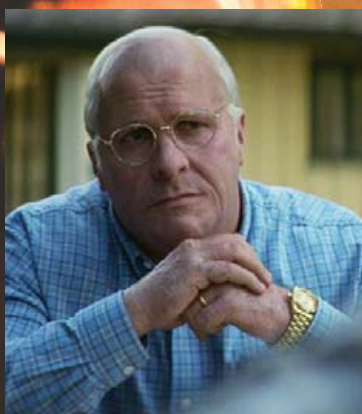



# IÐNÞING 2019

Íslenskur iðnaður í fortíð, nútíð og framtíð

Silfurberg í Hörpu fimmtudaginn 7. mars kl. 14.00



Íslenskur iðnaður hefur verið órjúfanlegur hluti af sögu Íslands. Á Iðnþingi 2019 verður þess minnst að 25 ár eru liðin frá stofnun Samtaka iðnaðarins. Á þinginu verður horft á það sem áunnist hefur í áranna rás, varpað verður upp myndum af stöðu dagsins í dag, auk þess sem rýnt verður í framtíðina sem er rétt handan við hornið. Forkólfar íslensks iðnaðar segja frá sinni sýn á framtíðina.

## DAGSKRÁ



**Guðrún Hafsteinsdóttir**  
formaður SI



**Guðni Th. Jóhannesson**  
forseti Íslands



**Þórdís Kolbrún Reykfjörð Gylfadóttir**  
ferðamála-, iðnaðar- og nýsköpunarráðherra



**Sigurður Hannesson**  
framkvæmdastjóri SI



**Ingólfur Bender**  
aðalhogfræðingur SI  
stýrir umræðum um viðfangsefni iðnaðar

Að dagskrá lokinni verður boðið upp á léttar veitingar.

Skráning á [www.si.is](http://www.si.is)

25  
ára  
1994  
2019



Samtök  
iðnaðarins





## Besti leikari

<b>Christian Bale</b>	Vice
<b>Bradley Cooper</b>	A Star Is Born
<b>Willem Dafoe</b>	At Eternity's Gate
<b>Rami Malek</b>	Bohemian Rhapsody
<b>Viggo Mortensen</b>	Green Book

**Kolbrún:** Christian Bale ber af keppinautum sínum og er hreint út sagt frábær Dick Cheney. Hann hlýtur að hreppa Óskarinn. Ef ekki hann þá Bradley Cooper sem er gríðarlega sannfærandi fyllibytta í A Star Is Born.

**Þórarinn:** Bradley Cooper er leiðinlegur og á að fara tómhentur heim. Fyrir utan að það er ekkert mál að vera sannfærandi fyllibytta. Tékkið bara á biðlistanum á Vog. Malek er frábær í hlutverki Freddie Mercury í Bohemian Rhapsody en ég held með Viggo Mortensen sem er algerlega frábær í Green Book og lyftir þeirri mynd upp fyrir meðalmennskuhjakkið sem hún í raun og veru er þótt hún sé bráðskemmtileg og góð hugvekja. Breytir engu um það að Christian Bale fær verðlaunin. Kaninn elskar leikara sem fita sig og niðast á líkama sínum fyrir hlutverk og þar fyrir utan verður ekki af Bale tekið að hann er magnaður í túlkun sinni á ómenninu Dick Cheney.



## Besti leikari í aukahlutverki

<b>Mahershala Ali</b>	Green Book
<b>Adam Driver</b>	BlacKkKlansman
<b>Sam Elliott</b>	A Star Is Born
<b>Richard E. Grant</b>	Can You Ever Forgive Me?
<b>Sam Rockwell</b>	Vice

**Kolbrún:** Þarna eru nokkrir ansi góðir samankomnir. Sam Rockwell er mjög skemmtilegur Bush. Ég hef alltaf verið skotinn í Richard E. Grant og hann er algjör senuþjófur í Can You Ever Forgive Me? Ég vildi svo gjarnan sjá hann hampa Óskarnum. Held samt að Mahershala Ali, sá fantagóði leikari, vinni fyrir mjög góða frammistöðu í Green Book.

**Þórarinn:** Sá itrekað vanmetni leikari Sam Rockwell er frábær sem George W. Bush í Vice og ég myndi slengja styttni á hann, jafnvel þótt ég elski Richard E. Grant sem á allt gott skilið. Þótt ekki væri nema aðeins fyrir framlag sitt til kvikmyndanna og leiklistarinnar í áratugi. En stemningin og straumurinn er með Mahershala Ali sem stendur sig með sóma í Green Book þótt hann hafi oft verið betri. Til dæmis í Netflix-þáttunum House of Cards og Luke Cage. En hann fær upplappið á sunnudagskvöld.



## Besta leikkona

<b>Yalitza Aparicio</b>	Roma
<b>Glenn Close</b>	The Wife
<b>Olivia Colman</b>	The Favourite
<b>Melissa McCarthy</b>	Can You Ever Forgive Me?
<b>Lady Gaga</b>	A Star Is Born

**Kolbrún:** Olivia Colman, sú stórkostlega leikkona og geðuga manneskja, fær mitt atkvæði. Á ferlinum hefur hún sýnt og sannað að hún getur allt og er jafn frábær í dramatík og gamanleik. Ég hef samt nokkra trú á að Glenn Close muni sigra. Hún hefur margt oft verið tilnefnd en aldrei fengið Óskar og mér finnst líklegt að Akadémían muni velja hana núna. Hún er góð í The Wife en Colman er algjörlega mögnuð í The Favourite og á skilið að vinna.

**Þórarinn:** Hér er enginn skortur á úrvalsleikkonum en Colman tekur þetta fyrirhafnarlaust enda einfaldlega sú besta í keppinni. Hafið í huga að þetta er kona sem glansaði í upphafi ferils síns í því frábæra breska sjónvarpsgríni Peep Show og síðar í alvöru krimma í Broadchurch. Ótrúlega fjölhæf og góð leikkona, jafnvíg á drama og kómedíu. Ef sigurganga hennar stoppar á Óskarnum þá er eitthvað mikið að.



## Besta leikkona í aukahlutverki

<b>Amy Adams</b>	Vice
<b>Marina de Távira</b>	Roma
<b>Regina King</b>	If Beale Street Could Talk
<b>Emma Stone</b>	The Favourite
<b>Rachel Weisz</b>	The Favourite

**Kolbrún:** Þarna hef ég enga sérstaka skoðun, hallast samt að því að Amy Adams eigi helst skilið að vinna en held að Regina King fái Óskarinn. Þetta er samt flokkur þar sem allt getur gerst.

**Þórarinn:** Þessi flokkur er mögulega sá erfiðasti þetta árið enda hver leikkonan annarri betri þannig að ég læt tilfinningarnar ráða og krefst þess að Rachel Weisz fái verðlaunin fyrir The Favourite. Kannski þínu vegna þess að ég elska hana og finnst hún alltaf æði, hvort sem það er í The Mummy, Enemy at the Gates, About a Boy eða The Favourite. Hún er alltaf ómótstæðileg og ofboðslega góð. Í The Favourite dansar hún við tvær aðrar góðar leikkonur, í bitastæðari hlutverkum, Olivia Colman og Emma Stone og hún heldur samt sínu og er eiginlega bara best. Stórkostleg leikkona sem á að vinna þessa keppni.



# Ráðningarþjónusta og ráðgjöf

LAUGARDAGUR 23. FEBRÚAR 2019

**Kynningar:** Vinnumálastofnun, Alfred, Job.is, Alþjóðlega ráðningarþjónustan





# Þjónusta atvinnurekendur

Vinnumálastofnun sinnir ekki eingöngu viðtækri þjónustu við atvinnuleitendur heldur er þar einnig rekin ráðningaþjónusta sem byggir á persónulegri ráðgjöf til atvinnurekenda.

Þjónustuskrifstofur Vinnumálastofnunar starfrækja ráðningaþjónustu þar sem atvinnurekendur geta auglýst eftir starfsfólki. „Þetta er auglýsing sem nær til breiðs hóps og nýtur atvinnurekandi aðstoðar atvinnuráðgjafa við ráðningaferlið,“ segir Þóra Ágústsdóttir deildarstjóri EURES- fyrirtækjaráðgjafar hjá Vinnumálastofnun.

Hún segir Vinnumálastofnun hafa á skrá fjölda hæfra einstaklinga sem búi yfir margs konar menntun og reynslu og gætu því hentað fjölbreyttum fyrirtækjum. „Vinnumálastofnun er með höfuðstöðvar í Reykjavík en er auk þess með sjö þjónustuskrifstofur um land allt. Atvinnuráðgjafar okkar leitast við að veita einstaklingsmiðaða þjónustu sem er sniðin að óskum atvinnurekenda,“ segir Þóra og bætir við að öll þjónusta sé atvinnurekendum að kostnaðarlausu auk þess sem fyllsta trúnaðar sé gætt.

## Vinnumarkaðsúrræði

Atvinnurekendur og atvinnuleitendur geta nýtt sér mismunandi vinnumarkaðsúrræði sem Þóra segir að sé helsta verkfæri Vinnumálastofnunar til að skapa ný störf og koma atvinnuleit-



Þóra Ágústsdóttir deildarstjóri EURES – fyrirtækjaráðgjafar hjá Vinnumálastofnun. MYND/SIGTRYGGUR ARI

endum aftur út á vinnumarkaðinn. Meðal úrræða er tímabundin starfsþjálfun þar sem markmiðið er að atvinnuleitandi fái tækifæri á vinnumarkaði og fyrirtækið fær styrk allt að 270.000 kr. á mánuði með viðkomandi. Einnig geta fyrirtæki fengið styrk við ráðningu flóttamanna og fólks með skerta starfsgetu, svokallaðir vinnusamningar öryrkja.

Helstu skilyrði fyrir ráðningu einstaklings í vinnumarkaðsúrræði eru að fyrirtækið þarf að vera skráð og í öruggum rekstri og hafi ekki sagt upp starfsmönnum síðustu mánuði.

## Samstarf opinberra vinnumiðlana

Vinnumálastofnun er aðili að EURES (European Employment

Services) sem er samstarfsvettvangur opinberra vinnumiðlana milli ríkja á Evrópska efnahagssvæðinu og er starfrækt í 31 landi í Evrópu. „Markmið EURES er að stuðla að auknum hreyfanleika vinnandi fólks á milli landa og bregðast við staðbundnum sveiflum á vinnumarkaði,“ lýsir Þóra en um 900 EURES ráðgjafar starfa í Evrópu. Haldið er úti öflugri

» Atvinnuráðgjafar okkar leitast við að veita einstaklingsmiðaða þjónustu sem er sniðin að óskum atvinnurekenda.

vefgátt sem veitir upplýsingar um allt er viðkemur starfsemi EURES. Á Íslandi má nálgast upplýsingar með því að skoða vefsíðu Vinnumálastofnunar, vmst.is og vefgátt EURES, eures.europa.eu sem er aðgengileg á 26 tungumálum, þar með talið íslensku. Þar geta fyrirtæki fengið beinan aðgang að ferilskrám atvinnuleitenda á EES svæðinu. Vefgátt EURES veitir einnig upplýsingar um starfs- og lífsskilyrði og ástandið á vinnumarkaði í hverju landi fyrir sig. Þóra hvetur fyrirtæki og stofnanir sem hafa áhuga á að kynna sér þjónustuna nánar til að hafa samband við EURES – fyrirtækjaráðgjöf á netfanginu vinnumiðlan@vmst.is eða í síma 515-4800.

Alfred

Yfir 400 laus störf

Öll störf (499)

Tækniþjónusta (Know How) í ELKO SKEIFUNNI

Ritari bæjarstjóra Kópavogs

Sérvinnsla í timburverzlun

Þjónustustjóri

Sæktu appið App Store

SÆKTU APPID Google Play

## Traustið það mikilvægasta

Alþjóðlega ráðningaþjónustan sérhæfir sig í því að finna hæft starfsfólk erlendis frá fyrir íslensk fyrirtæki.

Við erum lausnir við skorti á hæfum og sérhæfðum starfsmönnum, iðnaðarmönnum, framleiðslufólki, matreiðslumönnum, vélamönnum, meiraprófsbílstjórum, hótellstarfsmönnum og svo mætti lengi telja,“ segir Haraldur Ólafsson, framkvæmdastjóri Alþjóðlegu ráðningaþjónustunnar.

Ráðningaþjónustan var opnuð árið 2017 og segir Haraldur að helsti munurinn sé að þau fylli upp í ákveðið gat sem var á ráðningarmarkaði, þ.e. ráðningar á hinum vinnandi manni. „Fyrir okkar tíð voru það eingöngu starfsmannaleigur sem voru að sinna ráðningum á þessum markaði. Við erum ekki starfsmannaleiga og bjóðum eingöngu upp á beinar ráðningar til fyrirtækja þar sem fyrirtækin greiða okkur einskiptisgjald fyrir að finna rétta starfsmanninn eftir fyrir fram ákveðnum hæfnisskilyrðum. Ráðningarsamband er beint milli fyrirtækisins og starfsmannsins, almennt ríkir því meira traust, og þess vegna getum við fundið hæfara fólk.“

Þegar haldið var af stað í þessa ferð fóru Haraldur og hans teymi í leit að samstarfsaðila og fundu GP Recruitment í Lettlandi sem hefur



Hjá Alþjóðlegu ráðningaþjónustunni starfa tengiliðir starfsmanna sem talar til dæmis íslensku, ensku, lettnesku, rússnesku. NORDICPHOTOS/GETTY



Haraldur Ólafsson, framkvæmdastjóri ráðningaþjónustunnar.

starfað samfleytt síðan 2004 við afbragðsorðspor. Fyrirtækið sér um ráðningar til fyrirtækja víðsvegar um Evrópu og utan hennar, t.d. í Kanada og Japan.

„Við keppumst ekki við að ráða sem flesta og horfum frekar í gæði heldur en fjölda, þ.e. að þær ráðningar sem við tökum að okkur séu

farsælar. Frá 2017 erum við að nálgast um það bil 300 manns sem við höfum ráðið hingað til lands og Færeyja, en eins og áður sagði einbeitum við okkur að ráðningum á hinum vinnandi manni frá verkamönnum til mjög sérhæfðra iðnaðarmanna.“

Okkar reynsla sýnir að þetta fyrirkomulag leiðir til þess að starfsmenn fá hærri laun þar sem öllum milliliðum t.d. eins og starfsmannaleigum er sleppt. Hærri laun gera okkur kleift að laða að okkur hæfara fólk, starfsmenn sem koma til að vinna beint hjá viðkomandi fyrirtækjum koma inn með öðru hugarfari heldur en þeir sem koma á vegum starfsmannaleigu. Þeir hafa t.d. færri á að vinna sig upp í stöðu, fá meiri ábyrgð með

tilheyrandi launahækkun.

Flestar okkar ráðningar eru í framtíðarstörf og þar er hlutfallið um 88% sem eru ár eða lengur hjá viðskiptamönnum. Einnig er það þannig að þeir starfsmenn sem hafa komið á okkar vegum í tímabundin störf hér á landi koma til okkar aftur því þeir treysta okkur.

Traustið er einmitt það mikilvægasta í þessu starfi, þ.e. að þær upplýsingar sem við látum af hendi séu réttar hvað varðar þær stöður sem við ráðum í, kaup og kjör, vinnutíma, aðstæður á vinnustað o.s.frv. Fólk er okkar auður.“

Hjá ráðningarstofnunni starfar tengiliðir starfsmanna sem talar íslensku, ensku, lettnesku og rússnesku. „Allir starfsmenn eru sóttir út á völlum, skráðir inn í landið, atvinnuskirteini þeirra viðurkennd, aðstoðaðir við ráðningarsamning, við að opna banka- og vottunum og við útvegum íslensk símanúmer en þetta ferli tekur nokkra daga og hafa viðskiptamenn okkar verið mjög ánægðir með þessa þjónustu. Okkar markmið er að það eigi að vera eins einfalt að ráða starfsmenn í gegnum okkur erlendis frá og að ráða starfsmann hér á landi, þ.e.a.s. við sjáum um allt ferlið frá á til ó.“



# WÉL

LAUGARDAGUR 23. FEBRÚAR 2019

Helgin



Fyrsta Íslandsmeistararnótaröðin í hermikappakstri hefst í dag í glænýju hermikappaksturssetri GT Akademiunnar. Keppendur aka GT3 kappakstursbílum á hinna þekktu Imola braut á Ítalíu. ➔6

**ENZYMEDICA.**

Pizza í matinn?



Jói Fel hlakkar mikið til konudagsins enda koma þá karlarnir og kaupa bakkelsi handa eiginkonunni. MYND/SIGTRYGGUR ARI

# Kaka ársins 2019 gleður allar konur

Jóhannes Felixson, betur þekktur sem Jói Fel, hlakkar mikið til morgundagsins enda er það einn skemmtilegasti dagur ársins í bakaríinu. Kaka ársins bíður þá tilbúin í öllu sínu veldi, tilkomumikil og bragðgóð, fyrir allar konur landsins. ➔2





Bakararnir hjá Jóa Fel eru á fullu í undirbúningi fyrir konudaginn. Kaka ársins rennur ofan í landsmenn þennan dag. MYNDIR/SIGTRYGGUR ARI

#### Framhald af forsiðu →

Jói segir að öllu sé tjaldað til í köku ársins en hún er venjulega kynnt á konudaginn. „Kakan er einstaklega fersk og góð að þessu sinni,“ segir hann. „Kakan inniheldur bitter marsipan og appelsínuróffel frá Odense sem gerir hana léttu og bragðgóða. Kökuna er hvort sem heldur hægt að færa frúnni í morgunmat en ekki síður sem eftirrétt eftir frábæra kvöldmáltíð. Þetta er svo skemmtilegur dagur enda bíður fólk spennu eftir að fá að smakka köku ársins á hverju ári,“ segir Jói.

„Mér finnst frábært að útbúa flöttan morgunverð með brauði, salati, pestó, ostum og ýmsu álegg. Kannski eitthvað sætt á eftir, til dæmis súkkulaði croissant. Það er vel hægt að gleðja konuna með því að vekja hana í ilmandi kaffi og bakkelsi á konudaginn. Síðan myndi ég elda flöttan, léttan kvöldverð, til dæmis eitthvað ítalskt, og hafa þá köku ársins í eftirrétt. Það er einföld leið til að slá í gegn á þessum degi,“ segir Jói sem sjálfur getur ekki útbúið morgunverð heima þar sem hann er bundinn í vinnu. „Ég hef aldrei verið heima á konudagsmorgun,“ segir hann. „Þetta er einn af annasömum dögum ársins í bakariinu og það er svo gaman að taka á móti öllum þessum eiginmönnum og unnum sem ætla að koma konunni sinni á óvart. Þeir eru venjulega mættir eldsnemma enda vilja þeir hafa allt tilbúið áður en hún vaknar. Við opnum bakariin klukkan átta og allt starfsfólk er ræst út þennan dag.“

Bakarí Jóa Fel hafa boðið upp á köku ársins á konudaginn í mörg ár og hún er alltaf jafnvinsæl.



Það er fullt af alls kyns brauðmeti og sætindum sem bíður herranna á konudag fyrir morgunlaðninginn. Jói Fel tekur glaður á móti þeim.

Kakan hefur verið lengi í undirbúningi en hún er síðan skreytt aðfaranótt konudagsins. „Menn mæta til vinnu klukkan þrjú um nóttina og hefjast handa enda eru um fimm hundruð kökur seldar þennan dag,“ segir Jói en flest allir bakarar sem eru í Landssambandi bakara bjóða upp á köku ársins. Jói er formaður samtakanna.

„Það er alltaf mikill spenningur meðal bakara jafnt sem almennings að sjá og smakka köku ársins. Að þessu sinni er þetta einstaklega góð kaka og falleg. Hún mun gleðja allar konur. Í kökunni er súkkulaði, appelsínugel og marsipan svo þetta getur ekki klikkað. Fólk á að gera vel við sig á konudaginn og njóta. Það er mjög einfalt að koma við í bakariinu og kaupa bæði brauð og sætmeti,“ segir hann. „Ég segi stundum að það sé æðislegt að afgreiða karlana því það er hægt að plata öllu inn á þá,“ segir Jói í gamansómum tón. En þess má geta að yfir tíu þúsund slíkar kökur seljast

um land allt þennan eina dag.

„Það hefur skapast svo skemmtileg hefð og stemming í kringum köku ársins,“ segir bakarinn.

Nú geta eiginmenn í Grafarvogi einnig náð sér í morgunverðarbakkelsi og köku ársins því að nýtt bakarí Jóa Fel var opnað í Spönginni í síðustu viku. Því hefur verið afar vel tekið af Grafarvogsbúum enda hafa þeir verið bakarlausir um lengri tíma. „Við höfum fengið ótrúlegar góðar viðtökur í Spönginni og hlökkum til að þjónusta íbúa þar,“ segir Jói Fel.

Bakarí Jóa Fel eru í Holtagörðum, Spönginni, JL-húsinu, Garðabæ og Smáralind. Opnunartími er alla virka daga frá 7-18 og 8-18 um helgar nema í Smáralind þar sem opnunartíminn 8.30-18 virka daga, 10-18 á laugardögum en 12-18 á sunnudögum. Nánar má skoða opnunartíma og þjónustu á heimasíðunni joifel.is.



Jói Fel hefur hér sett upp ákjósanlegan morgunverðarbakka með ýmsu góðgæti og nýbakað brauð að auki. Pestó, salöt, ostur, álegg og grænmeti.



# Einkenni fæðuóþols horfin

Digest Spectrum meltingarensím hjálpa fólki með fæðuóþol og geta einkenni minnkað mikið og jafnvel horfið. Ensímin vinna á öllum fæðutegundum og eru sérstaklega öflug og skjótvirk.

**M**eltingarensím frá Enzymedica hafa rækilega slegið í gegn á Íslandi og hafa þau hreinlega umbylt lífi fjölda fólks. Meltingarensím virka þannig að þau eru tekin inn við upphaf máltíðar og virka samstundis. Fyrir suma dugar að taka þau stundum – eftir því hvað verið er að borða – og aðrir nota þau með öllum máltíðum. Ensímin eru náttúruleg og því engin hættu á því að eitthvað fari úrskaiðis í meltingunni heldur þvert á móti, niðurbrot fæðunnar verður meira og upptaka næringar-efna eykst ásamt því að ónot og ýmsir fylgikvillar lélegrar meltingar minnka eða hverfa.

## Fæðuóþol eða ensímaskortur?

Skortur á meltingarensímum er í daglegu tali oft nefnt fæðuóþol. Margir kannast t.d. við mjólkursykursóþol eða laktósaóþol sem er tilkomið vegna skorts á laktasa, ensími sem brýtur niður laktósann. Reyndar er það ekki alltaf svo að einkenni fæðuóþols komi strax í ljós og geta liðið allt að 72 tímar þar til einkenna verður vart. Oft er það líka svo að þau líkamlegu einkenni sem koma fram eru þess eðlis að erfitt er að átta sig á því að um fæðuóþol sé að ræða. Ástæður fæðuóþols má oftast rekja til skorts á ákveðnum meltingarensímum og/

eða að líkaminn getur ekki virkjað ákveðin ensím. Þetta getur valdið vandamálum hjá fjölmörgum. Ekki bara magaónotum, þreytu eða öðrum kvillum, heldur getur það gerst að við fáum ekki þá næringu sem fæðan á að skila okkur.

## Einkenni hurfu!

Guðbjörg Inga Guðmundsdóttir hefur ekki átt sjö dagana sæla en nánast allt sitt líf hefur hún verið að kljást við vandamál tengd meltingunni. Hún er skýrt dæmi um alvarlegt tilfelli fæðuóþols og það er ekki fyrir en nú eftir að hún fór að nota Digest Spectrum að hún sér til sólar og er farin að njóta þess að borða og líða vel á eftir. Saga hennar er ótrúleg:

„Ég hef verið með í maganum síðan ég var lítil stelpa, oft með útþaninn og harðan maga og krampaverki eftir máltíðir. Þegar ég varð eldri bættust við ýmis einkenni eins og ógleði, brjóstsviði, nábitur og mikil læti í maganum. Einnig fann ég fyrir ýmsu öðru án þess að tengja það við meltinguna og þarmaflórana en þetta var höfuðverkur, skapsveiflur, þirringur, mikið orkuleysi eftir máltíðir, húðflekki, bjúgur, líðverkir, vöðvaþólga, nætursviti, erfíðleikar með svefn, nefrennsli, augnþurrkur og aukakílóin festust. Ég hef prófað næstum allt til að láta mér líða

Ótrúlegt en satt, þá fann ég mun frá fyrsta degi, öll einkenni fæðuóþolsins minnkuðu til muna og mörg jafnvel hurfu. Aukakílóin eru einnig farin að losa takið og greinilegt að Digest Spectrum verður hluti af lífi mínu áfram.

Guðbjörg Inga Guðmundsdóttir kennari

betur en með misgóðum árangri og ef ég fann mun þá var það einungis í stuttan tíma. Einnig hef ég farið ófær ferðir til ýmissa sérfræðinga en lítið komið út úr því nema að endingu var ég greind hjá ofnæmis-lækni með óþol fyrir aukefnum í matvællum og þá bæði náttúrulegum (náttúruleg rotvarnarefni) og tilbúnum. Við að sneiða hjá aukefnum hefur margt lagast en samt vantaði eitthvað meira til að mér liði vel. Ég sá auglýsingu um Digest Spectrum og ákvað að prófa. Ótrúlegt en satt, þá fann ég mun frá fyrsta degi, öll einkenni minnkuðu til muna og mörg jafnvel hurfu. Þegar ég tek Digest Spectrum verð ég hvorki uppþembd né fæ ógleði,



Guðbjörg Inga Guðmundsdóttir mælir með Digest Spectrum.

brjóstsviða og annað sem ég taldi upp áður. Ég finn að ég er með mun meiri orku en áður og þar af leiðandi minni þirring og skapsveiflur. Ég ákvað að prófa að hætta tímabundið að taka ensímin til að finna muninn og þá kom allt til baka aftur. Óþolið sem ég var greind með hefur minnkað til muna og ég þoli fullt af mat sem ég þoldi engan veginn áður. Einnig eru aukakílóin aðeins farin að losa takið án þess að ég hafi breytt öðru en þau hafa verið blýföst þrátt fyrir lífsstílsbreytingu og ítrekaðar viðurkenndar aðferðir til að léttast. Það er greinilegt að Digest Spectrum verður hluti af mínu lífi, ásamt Bio Kult Candea og chia-graut í morgunmat.“

## Hollur matur og óþol

Fjölmargir þjást vegna fæðuóþols af einhverju tagi og hafa ekki hugmynd um það. Það er vegna þess að erfitt getur reynst að tengja einkennin við meltinguna og þá staðreynd að kvillarnir eru að koma fram allt að 42-72 klst. eftir að matarins er neytt. Fólk getur haft óþol gegn ýmiss konar hollustufæði líka og þá getur verið enn erfíðara að átti sig því að við gerum oftast ráð fyrir því að þegar við borðum hollt, þá séum við að gera líkam-anum gott.

Sölustaðir: Apótek, heilsuhús og heilsuhillur verslana.



## Saffrox | Andleg vellíðan á náttúrulegan hátt

Saffrox er 100% náttúrulegt og klínískar rannsóknir sýna að það hefur góð áhrif á andlega líðan og léttir lund.

Bætiefni sem hefur mikil áhrif á geðslag án aukaverkana eins og þyngdaraukningar og kyndeyfðar

- Vinnur gegn geðsveiflum og depurð
- Jákvæð áhrif á kynlíflöngun
- Vinnur gegn andlegri streitu
- Stuðlar að betri svefngæðum

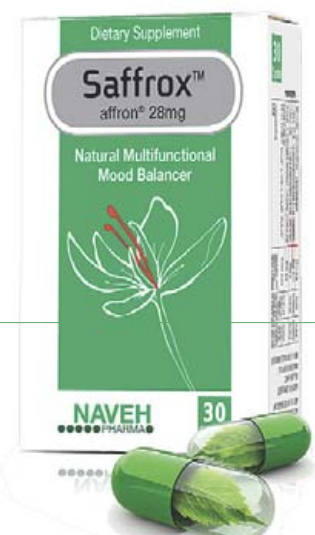

Útsölastaðir: Flest apótek.



# Tölurnar á bak við Óskarinn

Óskarsverðlaunin verða veitt í 91. sinn á morgun. Ísland á enga tilnefnda en kemur við sögu í gjafapokunum sem innihalda ferð hingað til lands. Forbes skoðaði tölurnar á bak við Óskarinn í ár.

Benedikt Bóas  
Hinriksson  
benediktboas@frettabladid.is



## 130

milljónir dollara, um 16 milljarða, mun borgin Los Angeles þéna vegna Óskarsins.

## 128

milljónir dollara, um 15,3 milljarðar, er það sem ABC sjónvarpsstöðin mun fá í sinn hlut af auglýsingum.

## 44

milljónir dollara, um 5,2 milljarða, kostar að halda verðlaunahátíðina.

## 26,5

milljónir manna horfðu á Óskarinn í fyrra. Það var í fyrsta sinn sem áhorfendatölur fóru niður fyrir 30 milljónir.

## 15

milljónir dollara, um 1,7 milljarðar, er meðaltalið sem besta myndin fær í aukinni miðasölu eftir að hafa unnið.

## 10

milljónir dollara, um 1,1 milljarðar, munu kjólar og skart og smókingar og skór kosta stjórnurnar samkvæmt Forbes. Dýrasta klæðnaðinn á Cate Blanchett en hún mætti til leiks árið 2014 í 18,1 milljónar dollara múnderingu. Sem gerir um 2,1 milljarðar.

## 2,6

milljónir dollara, um 312 milljónir, mun 30 sekúndna auglýsing kosta. Gjafverð, enda næstum helmingi ódýrara en í Super Bowl.

## 266

þúsund dollara kostar að fara á Óskarshátíðina í fyrsta sinn. Um 31 milljón króna.

## 100

þúsund dollara er gjafapokinn í ár metinn á, um 12 milljónir. Á meðal þess sem stjórnurnar geta valið úr er ferð til Íslands, Galapagoseyja, Amasonssvæðisins, Kostaríku og Panama.

## 10.200

dollara kosta tveir miðar í Vanity Fair partíð á eftir sem gera um 1,2 milljónir.

## 24.700

dollara kostar rauði dregillinn í ár sem er um þrjár milljónir króna. Hann er um 1.532 fermetrar. Sveitasetur Vladímírs Pútín er einmitt 1.500 fermetrar og viðbygging Kringlunnar til suðurs er það sömu-leiðis.

## 900

klukkustundir mun taka 18 manna teymi að setja rauða dregilinn upp.

## 225

lönd munu sýna frá hátíðinni í ár.

## 87

lönd sendu inn tilnefningar fyrir bestu erlendu myndina. Myndirnar sem tilnefndar eru koma frá Þýskalandi, Japan, Libanon, Mexíkó og Póllandi.

## 20

prósent launahækkun er yfirlétt það sem besti leikarinn/leikkonan fær fyrir næstu mynd eftir að hafa unnið.

## 5

sinum hefur Piper-Heidsieck verið opinbert kampavin hátíðarinnar.

## 2

sinum hefur Óskarinn verið án kynnis. Það gerðist í fyrsta sinn árið 1989.

## 2

tilnefningar fékk Lady Gaga fyrir A Star Is Born. Bæði fyrir lagið Shallow og leik. Hún er aðeins önnur manneskjan sem hefur náð þeim áfanga.

## 10

ár í röð hafa sömu leikkonur fengið Golden Globe og Óskarsverðlaunin fyrir bestan leik.

## 136

minútur er A Star Is Born. Hún er lengsta myndin sem er tilnefnd í ár.

## 17

tilnefningar fékk Disney. Netflix er með 15 og Warner Bros. með níu.

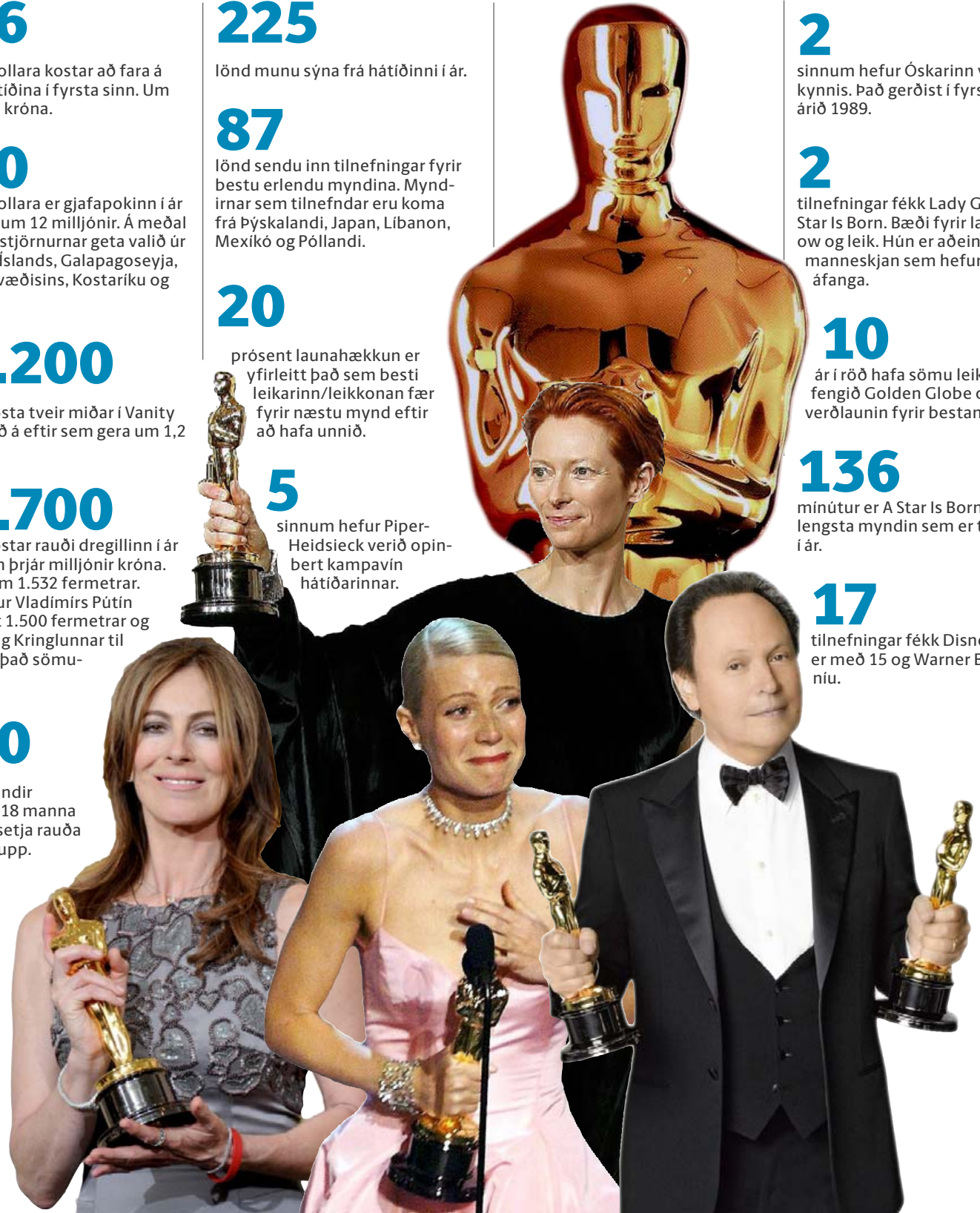

## SNJALLAR HLEÐSLUSTÖÐVAR

Bílahleðslan er endursöluaðili EVBox hleðslustöðva á Íslandi. Hleðslustöðvunum má stýra með appi eða aðgangskorti og fá yfirlit yfir notkun á netinu, innbyggður vottaður orkumælir auðveldar endurrúkkun. Við erum sérfræðingar í uppsetningu bílahleðslustöðva í fjölbýlishúsum og bílakjöllum.



BÍLAHLEÐSLAN

Powered by EVBOX

Akralind 9, 201 Kópavogi  
bilahledslan@bilahledslan.is  
www.bilahledslan.is  
S: 519 4488





[lindex.is](http://lindex.is)

**20%**  
afsláttur af  
brjóstahöldurum.

Gildir út 26. feb.

**LINDEX**



# Íslandsmót í hermikappakstri

Fyrsta Íslandsmeistaramótaröðin í hermikappakstri hefst í dag í glænýju hermikappaksturssetri GT Akademiunnar. Keppendur aka GT3 kappakstursbílum á hinni þekktu Imola braut á Ítalíu.

Sólveig  
Gísladóttir  
solveig@frettabladid.is



GT Akadémían opnaði hermikappaksturssetur í Ármúla 23 í desember en það er það fyrsta sinnar tegundar á Íslandi. „Hingað getur fólk komið til að upplifa hvernig er að keyra kappakstursbíl,” segir Hinrik Haraldsson stofnandi setursins. Í setrinu er að finna átta fullkomna akstursherma sem eru kappaksturssæti á hreyfijökkum sem líkja eftir togkröftum sem myndast í alvöru kappakstursbílum. Þannig finnur fólk þegar það tekur af stað, bremsar, beygir, keyrir yfir kanta, þegar dekkinn missa grip og svo framvegis. „Upplifunin er eins nærri raunveruleikanum og hægt er nema að fólk finnur ekki eins fyrir miðflóttaafinu og svo er óttinn við dauðann aðeins minni,” segir Hinrik glettinn.

Hægt er að stilla hermana á fjölbreyttan máta. „Maður getur valið mismunandi eiginleika. Til dæmis hvort maður vill aka rallibíl, formúlutýpu, touring bíl eða GT bíl. Svo má stilla hverjum bíl upp með dekkjum, fððrun og fleira.“

Forritið sem notað er í hermana heitir Project Cars 2. „Það er talið eitt fullkomnasta hermiforritið og svo hefur komið til okkar kapp-



Hinrik Haraldsson, stofnandi GT Akademiunnar í Ármúla.

aksturssérfræðingur, svokallaður „race engineer“, til að stilla bílana eins og hann myndi stilla þá í alvörunni.“

Ekið er eftir mismunandi brautum sem til eru í raunveruleikanum. „Í gamla daga voru þær búnar til í þrívíddarforriti en í dag eru brautirnar leiserskannaðar og því nákvæmar upp á millimetra. Hver einasta hola sem ekið er ofan í í herminum er þar líka í raunheiminum.“

Hermisetrið er það fyrsta á Íslandi en Hinrik segir þó hermikappakstur hafa verið stundaðan á landinu í tuttugu ár. „Fólk var fyrst að spila Gran Turismo á PlayStation með fyrstu stýrunum sem komu á markað. Síðan hefur tæknin þróast



Keppendur geta lífað sig fullkomlega inn í kappaksturinn. MYND/EYÞÓR

mikið og orðið flóknari og í dag er fólk komið með fullkomna herma í stofuna hjá sér,” lýsir Hinrik og segir þó nokkra taka þátt í kappökstrum á netinu.

## Fyrsta Íslandsmeistaramótið

Fyrsta mótið í Íslandsmeistararmótaröð í hermikappakstri fer fram í GT Akademiunni í dag. „Þetta er

sjö móta röð og keppt á nýrri braut í hvert sinn. Fyrsta brautin er Imola á Ítalíu og næsta mót fer fram á Laguna Seca í Bandaríkjunum,” segir Hinrik. Tímatökur ákvarða hvaða 24 keppendur fá þátttökurétt á hverju móti. Keppendur safna stigum og á lokamótinu keppa átta stigahæstu til úrslita um Íslandsmeistaratitil en það er opinber titill.

Því þurfa keppendur að vera meðlimir í akstursíþróttafélagi sem er innan akstursíþróttasambandsins AKÍS. „Okkur þykir mjög spennandi hvað akstursíþróttasambælagi tekur jákvætt í þetta starf en við erum í samstarfi bæði við AKÍS og kvartmíluklúbbinn.“

## Samstarf við Team Spark

Háskóli Íslands og Háskólinn í Reykjavík eru með lið í stúdentaformúlu. Liðin smíða bíla sem þau keppa á erlendis. „GT Akadémían hefur hafið samstarf við lið HÍ, Team Spark, um að þjálfa öikumenn liðsins fram að keppninni. Okkur finnst þetta ofsalega spennandi enda held ég að þau geti bætt árangur sinn í keppninni mikið með þessum hætti,” segir Hinrik.

## Góð skemmtun

Ekki aðeins einbeittir áhugamenn um hermikappakstur eru velkomnir í GT Akademiuna því allir geta haft gaman af því að prófa hvernig er að aka kappakstursbíl. „Hingað koma margir vinnustaðahópar og vinsælt er að koma hingað með gæsir og steggi.“

Hinrik segir að það sé afar ólíkt að aka kappakstursbíl og venjulegum bíl. „Það er gaman að sjá hvað fólk er fljótt að bæta sig, eftir klukkutímaakstur er það komið með ágæt tók á akstrinum.“



Skráning á [obi.is](http://obi.is) eða [thordis@obi.is](mailto:thordis@obi.is) fyrir 4. mars nk.  
Upplýsingar veitir Þórdís Viborg starfsmaður  
málefnaþóps ÖBÍ um málefni barna í síma 530 6700

## Hvað finnst þér? Ungmennanæping ÖBÍ

### Ert þú á aldrinum 12-18 ára?

Hverju vilt þú breyta í:

- skólakerfinu
- aðgengismálum
- tómstundastarfi
- samfélaginu
- íþróttum
- öðru

Hverjir geta tekið þátt:  
Ungt fólk með fatlanir, raskanir eða langvinna sjúkdóma, systkini þeirra og ungmenni sem eiga fatlaða/langveika foreldra

Komið verður til móts við ferðakostnað ungmenna af landsbyggðinni

Hvenær og hvar:  
9. mars 2019  
kl 13-16  
Grand Hótel  
Sigtúni 38



## - Ekkert um okkur án okkar!









# VILT ÞÚ VERÐA HLUTI AF GÓÐU FERÐALAGI?



## FLUGVALLAR- STARFSMAÐUR AKUREYRI

Isavia óskar eftir að ráða flugvallarstarfsmann á Akureyrarflugvöll. Starfið er fjölbreytt og krefjandi í spennandi starfsumhverfi. Helstu verkefni eru eftirlit með flugvallarmannvirkjum og flugbrautum, flugverndargæsla, björgunar- og slökkviþjónusta, snjóruðningur og hálkuvarnir, eftirlit og viðhald vélbúnaðar og tækja og önnur störf tengd rekstri flugvallarins.

### Hæfniskröfur

- Aukin ökuréttindi og vinnuvélaréttindi eru skilyrði
- Iðnmenntun (bifvélavirki/vélvirki) sem nýttist í starfi er kostur
- Reynsla af slökkvistörfum, snjóruðningi og hálkuvörnum kostur
- AFIS réttindi eru kostur
- Gott vald á íslensku og ensku
- Undirstöðukunnátta á tölvu er nauðsynleg

Nánari upplýsingar veitir Hjördís Þórhallsdóttir umdæmissjóri, [hjoradis.thorhallsdottir@isavia.is](mailto:hjoradis.thorhallsdottir@isavia.is).

## SUMARSTARF Á AKUREYRAR- FLUGVELLI

Isavia óskar eftir að ráða sumarstarfsmenn á Akureyrarflugvöll. Starfið er fjölbreytt og krefjandi í spennandi og skemmtilegu starfsumhverfi flugvallarþjónustu Akureyrarflugvallar. Helstu verkefni eru eftirlit með flugvallarmannvirkjum og flugbrautum, flugverndargæsla og björgunar- og slökkviþjónusta, auk annarra starfa tengdum rekstri flugvallarins.

### Hæfniskröfur

- Aukin ökuréttindi og vinnuvélaréttindi eru kostur
- Iðnmenntun (bifvélavirki/vélvirki) sem nýttist í starfi er kostur
- Reynsla af slökkvistörfum, snjóruðningi og hálkuvörnum er kostur

Nánari upplýsingar veitir Hjördís Þórhallsdóttir umdæmissjóri, [hjoradis.thorhallsdottir@isavia.is](mailto:hjoradis.thorhallsdottir@isavia.is).

Vegna kröfu reglugerðar um flugvernd þurfa umsækjendur að fylla út og skila inn umsókn vegna bakgrunnsskoðunar lögreglu og vera með hreint sakavottorð. Nánari upplýsingar er að finna á [isavia.is](http://isavia.is).



Hjá Isavia starfar öflugur hópur fólks sem allt hefur það að markmiði að vera hluti af góðu ferðalagi þeirra sem fara um flugvelli félagsins og íslenska flugstjórnarsvæðið. Isavia ber Jafnlaunamerkið með stolti enda er það staðföst trú okkar að launaávarðanir skuli ávallt byggja á faglegum og málefnalegum rökum.

STARFSSTÖÐ:  
**AKUREYRI**

UMSÓKNARFRESTUR:  
**10. MARS**

UMSÓKNIR:  
**ISAVIA.IS/ATVINNA**



# Við mönnum stöðuna

Capacent\_

Ráðgjafar okkar búa yfir víðtækri þekkingu á atvinnulífinu og veita trausta og persónulega ráðgjöf.

[capacent.is](http://capacent.is)



## Alma Verk ehf ehf óskar eftir að ráða Vélamenn til framtíðarstarfa

Vinsamlega hafið samband í síma 5888 488 við Alfreð eða Magnús - eða skriflega á netfangið [almaverk@almaverk.is](mailto:almaverk@almaverk.is)

Alma Verk ehf vinnur í veitulögnum og vegagerð á höfuðborgarsvæðinu.

## Garðyrkjufraeðingur

Garðyrkjudeild Kirkjugarða Reykjavíkurprófastsdæma auglýsir eftir garðyrkjufraeðingi:

### Starfssvið:

- Verkefni felast í almennum garðyrkjustörfum og verkstjórn.

### Menntun og hæfniskröfur:

- Viðkomandi þarf að hafa lokið námi frá garðyrkjuskóla, helst af skrudgarðyrkjubraut.
- Vera þjónustulipur og tilbúinn að sinna tilfallandi verkefnum.

Umsókn ásamt ferilskrá skal senda á: [kari@kirkjugardar.is](mailto:kari@kirkjugardar.is) fyrir **5. mars** n.k.

Nánari upplýsingar veitir garðyrkjustjóri í síma **585 2700** eða [kari@kirkjugardar.is](mailto:kari@kirkjugardar.is)

[www.kirkjugardar.is](http://www.kirkjugardar.is)



## NÁTTÚRUSTOFA AUSTURLANDS

### Náttúrurannsóknir - Skemmtileg blanda útivistar og úrvinnslu

Okkur vantar öflugan liðsfélaga með brennandi áhuga á náttúruferjum.

**Viðfangsefni okkar** eru fjölbreytt og á ólíkum sviðum náttúrurannsóknar. Við stundum m.a. rannsóknir og vöktun á hreindýrastofninum, fuglum, gróðri og lífríki í ám og sjó. Störfin eru góð blanda af útivist og úrvinnslu. Verkefni geta verið t.d. verkefnastjórn og þróun nýrra verkefna, rannsóknir á vettvangi, greiningar, kortagerð, gerð vefsíða og fræðsluefni, allt í takt við sérsvið umsækjenda. Á líttum vinnustað hjálpast allir að við ólík verkefni.

### Menntunar- og hæfniskröfur

- Háskólapróf í náttúrufræðum, landupplýsingatækni eða á sambærilegum sviðum
- Framhaldsmenntun er kostur
- Frumkvæði og faglegur metnaður
- Þátttaka í skemmri vettvangsferðum fjarri heimili
- Góð íslensku – og enskukunnátta
- Góð þekking á greiningu og framsetningu gagna er kostur
- Færni í mannlegum samskiptum
- Vilji til að ganga í ólík störf

Um er að ræða 100% starf eða eftir samkomulagi.

Laun eru samkvæmt stofnanasamningi Náttúrustofu Austurlands við FÍN eða hlutaðeigandi stéttarfélag.

Æskilegt er að viðkomandi geti hafið störf sem fyrst. Ráðið er tímabundið í eitt ár með möguleika á framlengingu. Upplýsingar veitir Kristín Ágústsdóttir forstöðumaður (s: 477-1774 eða [kristin@na.is](mailto:kristin@na.is)).

Umsókn með ferilskrá, meðmælum og bréfi þar sem fram komi hvers vegna umsækjandi vill starfa á Náttúrustofu Austurlands, hvað hann hefur fram að færa og hvaða verkefni hann brennur fyrir.

Umsóknarfrestur er til og með **25. mars** n.k.

Náttúrustofa Austurlands er með skrifstofur í Neskaupstað og á Egilsstöðum. Sjá nánar á [www.na.is](http://www.na.is)



## Fjárfestingastjóri

Nýsköpunarsjóður atvinnulífsins leitar að öflugum einstaklingi til starfa. Viðkomandi mun taka þátt í uppbyggingu fyrirtækja í eignasafni, miðla af þekkingu og reynslu ásamt því að gæta hagsmuna sjóðsins.

Æskilegt er að viðkomandi hafi innsýn í umhverfi nýsköpunar- og sprotafyrirtækja.

Umsóknarfrestur til og með

**11. mars**

### Ábyrgðar- og starfsvið :

- Greining á fjárfestingakostum og viðskiptatækifærum
- Gerð kynninga á fjárfestingartækifærum
- Seta í stjórnnum félaga sem sjóðurinn fjárfestir í
- Þátttaka í stefnumótun fyrirtækja og eftirfylgni

Upplýsingar og umsókn

**capacent.com/s/12966**

### Menntunar- og hæfniskröfur :

- Háskólapróf sem nýtist í starfi
- Reynsla af greiningu fjárfestingakosta og gerð kynninga
- Reynsla af fyrirtækjarekstri og stjórnun
- Mjög góðir samskiptahæfileikar
- Sjálfstæði og frumkvæði í starfi
- Mjög gott vald á íslensku í ræðu og riti. Góð enskukunnátta skilyrði.



Nýsköpunarsjóður atvinnulífsins er fjárfestingarsjóður sem tekur virkan þátt í þróun og vexti íslensks atvinnulífs með því að fjárfesta í vænlegum nýsköpunar- og sprotafyrirtækjum.

Capacent – leiðir til árangurs

Capacent\_

Ráðgjafar okkar búa yfir víðtækri þekkingu á atvinnulífinu og veita trausta og persónulega ráðgjöf.

**Ef þú ert með rétta starfið  
– erum við með réttu manneskjuna**

Capacent\_

capacent.is

RioTinto

Ert þú næsti  
sumarstarfsmaður  
ISAL?



### Öflug liðsheild skapar eftirsóttan vinnustað

Við leitum að góðu fólki til framleiðslustarfa í álveri ISAL í Straumsvík, sem fagnar 50 ára afmæli á þessu ári.

### Almennar hæfniskröfur

- » Sterk öryggisvitund og árvekni
- » Dugnaður og vilji til að takast á við krefjandi verkefni
- » Heiðarleiki og stundvísi
- » Lipurð í samskiptum og vilji til að vinna í hóp

Umsækjendur verða að hafa náð 18 ára aldri, hafa bílpróf og hreint sakavottorð. Við hvetjum konur jafnt sem karla til að sækja um störf.

### Umsóknarfrestur er til 20. mars 2019

Nánari upplýsingar um störf og umsókn má finna á vef Rio Tinto, [www.riotinto.is](http://www.riotinto.is).





ÞJÓÐLEIKHÚSIÐ

# OPNAR ÁHEYRNARPRUFUR FYRIR LEIKARA Í ÞJÓÐLEIKHÚSINU

Þjóðleikhúsið býður upp á opnar áheyrnarprufur fyrir leikara vegna verkefna á leikárinu 2019-2020. Aðeins koma til greina einstaklingar með leikaramenntun.

Prufurnar fara fram á Stóra sviði Þjóðleikhússins **mánudaginn 4. mars kl. 14-17**. Hver einstaklingur fær 2 mínútur til að kynna sig.

Viðstaddir af hálfu Þjóðleikhússins verða þjóðleikhússtjóri, leiklistarráðunautur og leikstjórar hússins, auk leikstjóra og listrænna stjórnenda frá öðrum leikhúsum.

Skráning fer fram á [leikhusid@leikhusid.is](mailto:leikhusid@leikhusid.is), og skulu skráningar hafa borist fyrir lok dags 28. febrúar.

Þjóðleikhúsið · Hverfisgata 19 · 101 Reykjavík · s. 551 1200 · [leikhusid.is](http://leikhusid.is)

## Laus störf hjá Kópavogsbæ

Kópavogsbær auglýsir eftirtalin störf laus til umsóknar:

**Grunnskólar**  
Kennari í Salaskóla  
Kennari í Snælandsskóla  
Skólaliði í Álfhólsskóla  
Skólaliði í Hörðuvallaskóla

**Leikskólar**  
Leikskólakennari í Arnarsmára  
Leikskólakennari í Austurkór  
Leikskólakennari í Baug  
Leikskólakennari í Læk  
Leikskólakennari í Sólhvörf  
Leikskólasérkennari í Læk  
Matreiðslumaður í Kópastein  
Sérkennari í Sólhvörf

**Velferðarsvið**  
Starfsmaður á heimili fyrir fatlað fólk

Eingöngu er hægt að sækja um störfin á ráðningarvef Kópavogsbæjar.



Kópavogsbær [kopavogur.is](http://kopavogur.is)



RioTinto

## Ert þú með iðnmenntun?

### Öflug liðsheild skapar eftirsóttan vinnustað

Við leitum að góðum vélvirkjum, rafvirkjum, rafeindavirkjum og bifvélavirkjum til sumarstarfa í álverið ISAL í Straumsvík, sem fagnar 50 ára afmæli á þessu ári.

### Almennar hæfniskröfur

- » Sveinsbréf eða iðnnám
- » Sterk öryggisvitund og árvekni
- » Dugnaður og vilji til að takast á við krefjandi verkefni
- » Heiðarleiki og stundvísi
- » Lipurð í samskiptum og vilji til að vinna í hóp

Umsækjendur verða að hafa náð 18 ára aldri, hafa bílpróf og hreint sakavottorð. Við hvetjum konur jafnt sem karla til að sækja um störfin.

**Umsóknarfrestur er til 20. mars 2019**  
Nánari upplýsingar um störfin og umsókn má finna á vef Rio Tinto, [www.riotinto.is](http://www.riotinto.is).





## AÐALSKOÐUN ÓSKAR EFTIR BIFVÉLAVIRKJA TIL STARFA.

Um er að ræða **fullt starf á höfuðborgarsvæðinu** og þarf viðkomandi að hafa lokið sveinsprófi í bifvélaútför.

**Umsóknarfrestur er til og með 7. mars.**

Sæktu um og sendu tölvupóst á [omar@adalskodun.is](mailto:omar@adalskodun.is).

[www.adalskodun.is](http://www.adalskodun.is)



# Air Atlanta is looking for quality people



## Manager Crew Resources

Manager Crew Resources manages long term crew planning, issuance of rosters and daily crewing of Flight Deck and Cabin Crew. Main responsibilities include, analyze future crew demand, monitor crew utilization, ensure all flights are manned efficiently and that all activities are carried out in accordance with company procedures. Manager Crew Resources shall support development of BI tools for improved decision making, cost control and monitoring of the department's performance. Manager Crew Resources reports to Director Crew Resources.

For further information regarding this position please contact Sigríður Sandholt; [Sigridur.Sandholt@airatlanta.com](mailto:Sigridur.Sandholt@airatlanta.com)

### Qualifications requirements

- University degree in engineering or business administration is preferred
- Experience in business intelligence (BI) is a plus
- Managerial- and analytical skills
- English proficiency
- Excellent computer skills

Please visit [airatlanta.com](http://airatlanta.com) for further information. **Application deadline is 6<sup>th</sup> of March 2019**

### About Air Atlanta Icelandic

Air Atlanta Icelandic is one of the largest ACMI service provider in the world. We offer tailor-made solutions to other carriers, both in the passenger and cargo industry. The current fleet consist of fourteen wide-body aircraft of two types; Boeing 747-400 and Airbus A340-300. We have a worldwide operation but the Company's headquarters is located in the municipality of Kópavogur, Iceland.



Hlíðasmári 3 | 201 Kópavogur | Sími: 458 4000 | [airatlanta.com](http://airatlanta.com)

# BÓKHALD OG UPPGJÖR

Fyrirtæki í byggingariðnaði leitar að reyndum bókkara og uppgjörsaðila. Skrifstofa fyrirtækisins er í Kópavogi.

## Starfssvið

- Skönnun og færsla fjárhags- og birgðabókhalds
- Móttaka pantana, reikningagerð og innheimta
- Uppgjör og ýmsar afstemmingar
- Almenn skjalastjórnun
- Önnur tilfallandi skrifstofustörf

## Hæfniskröfur og eiginleikar

- Viðskiptafræðimenntun, viðurkenndur bókkari eða önnur menntun eða reynsla sem nýtist í starfi
- Nákvæmni, talnagleggni og skipulagshæfni
- Lipurð í mannlegum samskiptum
- Sjálfstæði í starfi
- Góð almenn Office kunnátta og mjög góð færni í Excel
- Þekking á OpusAlt og SAP er kostur
- Góð færni í íslensku og ensku



## Nánari upplýsingar veitir:

Geirlaug Jóhannsdóttir,  
[geirlaug@hagvangur.is](mailto:geirlaug@hagvangur.is)

**Umsóknarfrestur er til og með 5. mars nk.**

HAGVANGUR SKÓGARHLÍÐ 12 105 REYKJAVÍK SÍMI 520 4700

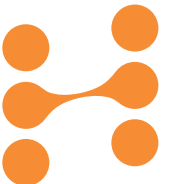

Lífland veitir alhliða þjónustu í framleiðslu og innflutningi fyrir landbúnað, bæði jarðrækt og dýrahald en einnig fyrir hestaiþróttir og ýmiss konar útivist. Framleiðsla á hveiti og innflutningur á vörum til baksturs undir merki Kornax er enn fremur stór þáttur í starfsemi fyrirtækisins.

# Við leitum að öflugum einstaklingi til að sjá um rekstur vöruhúss

## Starfssvið

- Ábyrgð á vöruflæði og daglegum rekstri vöruhúss
- Samskipti við viðskiptavini
- Mannaforráð
- Ábyrgð á vörumóttöku og vörudreifingu

## Hæfniskröfur

- Reynsla og þekking á lagerhaldi og staðsetningarkerfum
- Skipulagshæfileikar og sjálfstæð vinnubrögð
- Reynsla af verkstjórn
- Lyftararéttindi
- Góð almenn tölvuþekking og þekking á Navision æskileg
- Þjónustulund og lipurð í mannlegum samskiptum



## Nánari upplýsingar veita:

Gyða Kristjánsdóttir  
[gyda@hagvangur.is](mailto:gyda@hagvangur.is)  
Yrsa Guðrún Þorvaldsdóttir  
[yrsa@hagvangur.is](mailto:yrsa@hagvangur.is)

**Umsóknarfrestur er til og með 4. mars nk.**

HAGVANGUR SKÓGARHLÍÐ 12 105 REYKJAVÍK SÍMI 520 4700





## DEVOPS SÉRFRÆÐINGUR

Upplýsingatæknisvið sér um þróun og innleiðingu eftirlitshugbúnaðar, móttöku og úrvinnslu gagna frá eftirlitsskyldum aðilum og þjónustu og rekstur tölvukerfa. Við leitum nú að sérfræðingi með reynslu af hugbúnaðarþróun og/eða kerfisrekstri til að vinna að umbótum þróunar- og rekstrarumhverfis hugbúnaðarlausna okkar.

Í boði eru spennandi verkefni í lifandi umhverfi fyrir einstakling sem hefur metnað fyrir stöðugum umbótum í útgáfu og rekstri á gæða hugbúnaði.

### Starfssvið

- Móta skilvirka ferla í þróun og viðhaldi hugbúnaðar í samstarfi við hagsmunaaðila
- Efla útgáfustjórnun og auka sjálfvirkni í útgáfu hugbúnaðarlausna
- Efla sjálfvirkar prófanir á hugbúnaði og gögnum
- Styðja við umsýslu og útgáfustjórnun gagnagrunna
- Styðja við vöktun á afköstum, notkun og villum í kerfum Fjármálaeftirlitsins

### Hæfniskröfur

- Menntun sem nýtist í starfi, t.d. á sviði tölvunarfræði, verkfræði eða kerfisreksturs
- Reynsla af hugbúnaðarþróun og/eða kerfisrekstri
- Reynsla af innleiðingu eða nýtingu DevOps aðferðafræði kostur
- Þekking á útgáfustjórnun og sjálfvirkum prófunum kostur
- Þekking á gagnagrunnum og Microsoft hugbúnaðar-umhverfinu kostur
- Þekking á uppsetningu vöktunar á tölfraði um afköst, notkun og atvik kostur
- Góð samskiptahæfni og áhugi á að starfa með hagsmunaaðilum í Agile umhverfi

► Leitum að sérfræðingi til að vinna með okkur að stöðugum umbótum í þróun og rekstri hugbúnaðarlausna.

Umsjón með starfinu hefur Bjarni Þór Gíslason upplýsingatæknistjóri (bjarnithor@fme.is) og Árni Ragnar Stefánsson mannauðsstjóri (arni@fme.is).

Umsækjendur eru vinsamlega beðnir að sækja um starfið á heimasíðu Fjármálaeftirlitsins, [www.fme.is](http://www.fme.is) eða á [www.starfatorg.is](http://www.starfatorg.is).

Umsóknarfrestur er til og með 11. mars nk. Umsókn um starfið þarf að fylgja ítarleg ferilsskrá og kynningarbréf þar sem gerð er grein fyrir ástæðu umsóknar og hæfni viðkomandi til að gegna starfinu rökstudd.

 **FJÁRMÁLAEFTIRLITIÐ**  
THE FINANCIAL SUPERVISORY AUTHORITY, ICELAND

## LIND FASTEIGNASALA

### Auglýsir eftir fasteignasölum til starfa.

### Reynsla af sölu fasteigna skilyrði.

### Áhugasamir sendi tölvupóst og ferilsskrá á [hannes@fastlind.is](mailto:hannes@fastlind.is)

**LIND**

FASTEIGNASALA Hlíðasmára 6 / 201 Kópavogur / [www.FASTLIND.is](http://www.FASTLIND.is)

Uppspretta ánægjulegra viðskipta

## ERTU Í LEIT AÐ DRAUMASTARFINU?



Finndu þitt starf á **Job.is**

FRÉTTABLAÐIÐ IS **Job.is**

# FERÐIN BYRJAR HÉR!

Við leitum að metnaðarfullum og hressum ferðafélögum í fjölbreytt og spennandi störf hjá einu stærsta ferðaþjónustufyrirtæki landsins.

## Bakendaforritari

### STARFSSVIÐ

- Hugbúnaðarþróun á innri og ytri kerfum.
- Rekstur kerfa.
- Teymisvinna og samskipti við samstarfsaðila.

### MENNTUNAR- & HÆFNISKRÖFUR

- Háskólamenntun í tölvunarfræði eða sambærilegt.
- Reynsla af hugbúnaðargerð.
- Þekking og reynsla á .Net, C#, Web API og MVC, Javascript (React og Redux) og MS SQL.
- Þekking og reynsla á útgáfustýringu t.d. með Git.
- Sjálfstæð vinnubrögð og metnaður til að þróa framúrskarandi lausnir.

## Framendaforritari

### STARFSSVIÐ

- Hönnun viðmóts og framsetning gagna á vef með áherslu á notendaupplifun.
- Teymisvinna og samskipti við samstarfsaðila.

### MENNTUNAR- & HÆFNISKRÖFUR

- Háskólamenntun í tölvunarfræði eða sambærilegt.
- Reynsla á framenda vefforritun, notendaviðmóti og hönnun.
- Þekking og reynsla á .Net, C#, Web API og MVC, Javascript (React og Redux), MS og SQL.
- Þekking og reynsla á útgáfustýringu t.d. með Git.
- Sjálfstæð vinnubrögð og metnaður til að skapa framúrskarandi notendaupplifun.

## Vörustýring

### STARFSSVIÐ

- Rekstur á vörum fyrirtækisins.
- Þjónusta og samskipti við viðskiptavini ásamt samningagerð.
- Nýsköpun og þróun á vöruframboði.
- Verðlagning og framlegðargreining á vörum.
- Teymisvinna á sölu- og markaðssviði og samstarf þvert á deildir.

### MENNTUNAR- & HÆFNISKRÖFUR

- Háskólamenntun eða önnur sambærileg menntun sem nýtist í starfi.
- Góð tölvufærni og tölfraðikunnátta.
- Sveigjanleiki og hæfni til að fást við margþætt verkefni.

## Vaktstjóri

### STARFSSVIÐ

- Dagleg verkstjórn ásamt undirbúningi og umsjón með brottförum.
- Samskipti við bílstjóra, leiðsögumenn og viðskiptavini.
- Skýrslugerð og skráning í flotastýringarkerfi.
- Vinna eftir umhverfis-, öryggis- og gæðastöðlum fyrirtækisins.

### MENNTUNAR- & HÆFNISKRÖFUR

- Menntun sem nýtist í starfi.
- Framúrskarandi þjónustulund og hæfni í mannlegum samskiptum.
- Mjög góð skipulagshæfni og útsjónarsemi. Hæfni til að tileinka sér nýjungar.
- Aukin ökuréttindi D ásamt þekkingu á atvinnubílum og umferðaröryggi er kostur.

## UMSÓKNARFRESTUR ER TIL OG MEÐ 6. MARS 2019.

Eingöngu er tekið á móti umsóknum rafrænt á [jobs.re.is](http://jobs.re.is). Ítarlegri upplýsingar um störf, hæfniskröfur og umsóknargögn er að finna á umsóknarsíðu. Við hvetjum bæði karla og konur til að sækja um störf.

Reykjavík Excursions-Kynniserferðir er öflugt ferðaþjónustufyrirtæki með um 500 starfsmenn. Við erum leiðandi í skipulagningu og rekstri ferða með erlenda og innlenda ferðamenn um Ísland. Hjá okkur starfar metnaðarfullt starfsfólk sem leggur sig fram við að veita framúrskarandi þjónustu.



**Reykjavík  
Excursions**

Klettagördum 12 • 104 Reykjavík • 580 5400 • [www.re.is](http://www.re.is)





# rue de net

## Er um við að leita að þér?

Vegna aukinna verkefna og umsvifa leitum við að metnaðarfullum og drífandi einstaklingum til þess að starfa með okkur fyrir einhver mest spennandi fyrirtæki á Íslandi.

Ef þú hefur áhuga á að vinna á líflegum vinnustað og í framlínu tæknibreytinga þá erum við að leita að þér.

Rue de Net er hugbúnaðarhús í upplýsingatækni sem aðstoðar fyrirtæki og stofnanir við val og innleiðingu á viðskipta- og verslunarlausnum.

## Ert þú framúrskarandi FORRITARI?

### STARFSSVIÐ

- Forritun í viðskiptakerfum Microsoft Dynamics 365 Business Central (áður kallað Dynamics NAV)
- Forritun vefverslanakerfa í Microsoft .NET (C#)
- Forritun skýjalausna fyrir Microsoft Azure

### HÆFNISKRÖFUR

- Háskólapróf í verkfræði eða tölvunarfræði
- Þekking og reynsla af Microsoft hugbúnaði
- Samskiptahæfileikar og góð þjónustulund
- Frumkvæði og öguð vinnubrögð

## Ert þú ráðagóður RÁÐGJAFI?

### STARFSSVIÐ

Starfið felst í ráðgjöf og þjónustu til viðskiptavina tengdum viðskiptalausnum Rue de Net

### HÆFNISKRÖFUR

- Háskólamenntun sem nýtist í starfi t.d. viðskiptafræði eða lokið námi sem viðurkenndur bókari
- Reynsla af sambærilegu starfi mikill kostur
- Þekking og reynsla af Microsoft Dynamics NAV hugbúnaði
- Góð tækniþekking og geta til að setja sig inn í ný kerfi
- Frumkvæði, þjónustulipurð og öguð vinnubrögð

### UPPLÝSINGAR VEITA:

Torfi Markússon ([torfi@intellecta.is](mailto:torfi@intellecta.is)) og Thelma Kristín Kvaran ([thelma@intellecta.is](mailto:thelma@intellecta.is)) ráðgjafar hjá Intellecta í síma 511 1225. Umsóknarfrestur er til og með [4.mars](https://www.4mars.com).

Umsókn með ferilskrá óskast fyllt út á [www.intellecta.is](http://www.intellecta.is). Farið verður með allar umsóknir og fyrirspurnir sem trúnaðarmál.

[www.ruedenet.is](http://www.ruedenet.is)

 [ruedenet@ruedenet.is](mailto:ruedenet@ruedenet.is)

 414-5050

 Suðurlandsbraut 4, 8.hæð - 108 Reykjavík





**PK VERK**  
www.pkverk.is

PK verk ehf. er öflugt vertakafyrirtæki sem á rætur sínar að rekja til ársins 1973. Fyrirtækið annast ýmis verkefni í mannvirkjagerð, vegagerð, veitulögnum og húsbýggingum fyrir opinbera aðila og einstaklinga. Fjöldi starfsmanna yfir árið er breytilegur eftir verkefnastöðu en er að meðaltali 30 manns.

## PK verk leitar að starfsfólki

### Verkstjóri í jarðvinnu

PK verk ehf. óskar eftir að ráða verkstjóra í jarðvinnuverkefni. Starfið er fjölbreytt og að mestu leyti innan höfuðborgarsvæðisins. Framtíðarstarf.

#### Hæfniskröfur:

- Reynsla og menntun sem nýtist í starfi.
- Meirapróf og vinnuvélaréttindi
- Mjög góð hæfni í samskiptum
- Hæfni til að vinna sjálfstætt
- Frumkvæði í starfi
- Skipulögð og nákvæm vinnubrögð
- Reglusemi og stundvísi

### Viðgerðarmaður á verkstæði

PK verk ehf. óskar eftir að ráða viðgerðarmann til starfa á verkstæði fyrirtækisins í Hafnarfirði. Framtíðarstarf.

#### Hæfniskröfur:

- Sveinspróf í vélvirkjun eða bifvélavirkjun.
- Reynsla í viðgerðum vinnuvéla og vörubíla
- Meirapróf og vinnuvélaréttindi mikill kostur
- Mjög góð hæfni í samskiptum
- Hæfni til að vinna sjálfstætt
- Frumkvæði í starfi
- Skipulögð og nákvæm vinnubrögð
- Reglusemi og stundvísi

### Vörubílstjórar og gröfumenn

PK verk ehf. óskar eftir að ráða vörubílstjóra og gröfumenn til starfa. Fyrirtækið hefur í eigu sinni vörubíla og gröfur af ýmsum gerðum og stærðum. Framtíðarstarf.

#### Hæfniskröfur:

- Meirapróf og vinnuvélaréttindi
- Mjög góð hæfni í samskiptum
- Frumkvæði í starfi
- Skipulögð og nákvæm vinnubrögð
- Snyrtimennska
- Reglusemi og stundvísi.

Senda skal ferilskrár á [pkverk@pkverk.is](mailto:pkverk@pkverk.is). Nánari upplýsingar veitir Pétur í síma 554-1111

## Verkefnastjóri

Viðskiptavit ehf býður áhugavert framtíðarstarf og spennandi verkefnastöðu fyrir verkefnastjóra sem hefur stýrt byggingarverkefnum og unnið á verkstað.

Viðkomandi mun vinna náð með eigendum að fjölbreyttum verkefnum.

#### HELSTU VERKEFNI:

- Sjá um magntökur
- Undirbúa útböð
- Sinna útböðs-/tilboðsgerð
- Samskipti við opinbera aðila og samstarfsaðila

#### STARFSKRÖFUR OG EIGINLEIKAR:

- Iðn-/tæknimenntun eða marktæk reynsla á verkstað
- Stundvísi, sjálfstæði og vinnusemi
- Árangursdrifin og lausnamiðuð nálgun
- Samskiptafærni, frumkvæði og framúrskarandi þjónustulund

#### Umsóknarfrestur er til 8. mars 2019.

Umsóknir óskast sendar til [vidskiptavit@gmail.com](mailto:vidskiptavit@gmail.com) með ferilskrá og nöfnum umsagnaraðila. Nánari upplýsingar veitir Sigríður Hrund í s. 776 8484.



VIÐSKIPTAVIT

- VID LÁTUM HLUTINA GERAST -

Viðskiptavit ehf. er framsækið fyrirtæki í byggingariðnaði sem sinnir verktöku ásamt alhliða verkefnastjórnun og ráðgjöf. Viðskiptavit hefur innan sinna ráða reynslumikið og hæfileikaríkt starfsfólk á sviði byggingarstarfsemi og verkefnastjórnunar.



## Við leitum að leiðtoga í starf forstöðumanns jarðvarmadeildar

Um er að ræða fjölbreytt og spennandi stjórnunarstarf á sviði endurnýjanlegrar orkuvinnslu, sem krefst framúrskarandi samskipta- og stjórnunarhæfileika.

Hlutverk jarðvarmadeildar er að annast orkuvirki Landsvirkjunar á sviði jarðvarma og vindafls. Forstöðumaður ber m.a. ábyrgð á rekstrar- og viðhaldsmálum ásamt ábyrgð á öryggis- og umhverfismálum sem tengjast jarðvarma og vindafslvirkjunum. Viðkomandi ber einnig ábyrgð á samstarfi við hagsmunaaðila.

- Háskólamenntun sem nýtist í starfi
- Leiðtogahæfileikar
- Reynsla af stjórnun og rekstri æskileg
- Frumkvæði, samviskusemi og metnaður
- Framúrskarandi samskiptahæfni og jákvæðni
- Sjálfstæð vinnubrögð

Sótt er um starfið hjá Hagvangi og nánari upplýsingar veitir Inga Steinunn Arnardóttir, [inga@hagvangur.is](mailto:inga@hagvangur.is). Umsóknarfrestur er til og með 17. mars 2019.



Landsvirkjun greiðir körlum og konum jöfn laun fyrir sömu eða jafnverðmæt störf.

Landsvirkjun hvetur konur jafnt sem karla til að sækja um starfið.

[www.landsvirkjun.is](http://www.landsvirkjun.is)





Náðu meiri árangri  
í samningaviðræðum

Námskeið í samningatækni

 HAGVANGUR

hagvangur.is

## Sálfræðingur við leik- og grunnskóla Borgarbyggðar



Í Borgarbyggð búa rúmlega 3.800 íbúar, þar af um 750 börn í fimm leikskólum og tveimur grunnskólum.

Skólabjónusta Borgarbyggðar auglýsir lausa til umsóknar stöðu sálfræðings. Við leitum að metnaðarfullum einstaklingi með brennandi áhuga á starfsemi skóla. Í sveitarfélaginu er meðal annars unnið að styrkingu heildstæðrar nærþjónustu við börn, foreldra og skóla. Lögð er áhersla á snemmtæka íhlutun, samstarf fagsviða og stofnana, svo sem um þróun úrræða fyrir börn og foreldra. Hlutastarf kemur einnig til greina. Ráðið verður í stöðuna eftir nánara samkomulagi, en ekki síðar en 1. ágúst 2019.

Upplýsingar veitir Anna Magnea Hreinsdóttir sviðsstjóri fjölskyldusviðs í síma 840-1522 eða með því að senda tölvupóst á [annamagnea@borgarbyggd.is](mailto:annamagnea@borgarbyggd.is)

Umsóknarfrestur er til 15. mars 2019.

Launakjör eru samkvæmt kjarasamningi Sambands íslenskra sveitarfélaga og viðkomandi stéttarfélags.

### Helstu verkefni og ábyrgðarsvið:

- Ráðgjöf til skóla vegna skólagöngu barna og ungmenna
- Athuganir og greiningar
- Ráðgjöf, leiðbeiningar og fræðsla til foreldra
- Þverfaglegt samstarf um málefni barna í leik- og grunnskólum

### Menntunar og hæfniskröfur:

- Sálfræðimenntun og löggilding v/starfsheitis
- Reynsla af starfi með börnum
- Góðir skipulagshæfileikar
- Hæfni í mannlegum samskiptum



## Hvað ætlar þú að gera í sumar?

Við höfum nú opnað fyrir umsóknir á sumarstörfum fyrir sumarið 2019.

Ef þú ert 20 ára eða eldri, framúrskarandi í mannlegum samskiptum og talar góða ensku, þá hvetjum við þig til að leggja inn umsókn.

Umsóknarfrestur er til og með 15. mars 2019.

Sótt er um störfin á vef Össurar, [ossur.is/mannaudur](http://ossur.is/mannaudur).

Athugið að velja viðeigandi starf.

For English version please see the above webpage.

Nánari upplýsingar veitir mannauðsdeild í síma 515 1300.



Össur er leiðandi alþjóðlegt fyrirtæki á sviði stoð- og stuðningstækja. Hjá félaginu starfa um 3.500 manns í 25 löndum.

Gildi félagsins eru:  
Heiðarleiki – Hagsýni – Hugrekki.



WWW.OSSUR.COM



# ALLTAF FRÍ Á SUNNUDÖGUM

Sumarstörf á skemmtilegum  
vinnustað fyrir tvítuga og eldri



## AFGREIÐSLA Í VÍNBÚÐUM

Við leitum að jákvæðum og þjónustuliprum einstaklingum sem eru tilbúnir að veita framúrskarandi og ábyrga þjónustu.

### Helstu verkefni og ábyrgð

- Sala og þjónusta við viðskiptavini
- Framstilling á vöru og vörumeðhöndlun
- Umhirða búðar

### Hæfniskröfur

- Jákvæðni og rík þjónustulund
- Góð hæfni í mannlegum samskiptum
- Reynsla af verslunarstörfum er kostur

Starfshlutfall er breytilegt eftir  
staðsetningu Vínbúðar.

## STARFSFÓLK Á LAGER Í DREIFINGARMÍÐSTÖÐ ÁTVR

Dreifingarmiðstöð ÁTVR sér um vörumóttöku frá birgjum og dreifingu vara í Vínbúðir.  
Við leitum að drífandi og jákvæðu starfsfólki á lager.

### Helstu verkefni og ábyrgð

- Almenn lagerstörf
- Móttaka og tiltekt vöru
- Dagleg þrif

### Hæfniskröfur

- Stundvísi og dugnaður
- Reynsla af sambærilegum störfum er kostur
- Lyftarapróf er kostur

Um er að ræða fullt starf og vinnutími er  
virka daga frá 7.30 - 16.30.  
Mögulega unnið einhverja laugardaga.

Umsækjendur þurfa að hafa náð 20 ára aldri og sakavottorðs er krafist.

Umsóknarfrestur er til og með 30. apríl nk. Umsóknir óskast fylltar út á [vinbudin.is](http://vinbudin.is)

Nánari upplýsingar veitir: Thelma Kristín Snorradóttir, [starf@vinbudin.is](mailto:starf@vinbudin.is), 560 7700

Gildi ÁTVR eru LIPURÐ – ÞEKKING – ÁBYRGÐ.

Ráðningar í stöður hjá fyrirtækinu taka mið af þessum gildum.

ÁTVR rekur 51 Vínbúð um allt land. Stefna ÁTVR er að vera eitt af fremstu þjónustufyrirtækjum landsins og fyrirmynd á sviði samfélagsábyrgðar. Lögð er áhersla á að vinnustaðurinn sé öruggur, heilsueflandi og skemmtilegur þar sem samskipti einkennast af lipurð, þekkingu og ábyrgð.



SÍÐFERÐISGÁTTIN  
Eflir vellíðan á vinnustað

[www.sidferdisgattin.is](http://www.sidferdisgattin.is)



SÍÐFERÐISGÁTTIN





### Sumarstörf/Framtíðarstörf í boði hjá PCC

Við leitum að vélvirkjum, málmíðnaðarmönnum og rafvirkjum í fjölbreytt störf í verksmiðu okkar á Húsavík.

### Vilt þú taka þátt í spennandi uppbyggingu?

Hjá okkur er fagmennska og fjölbreytt verkefni í fyrirrúmi.

Iðnaðarmenn PCC munu vinna í teyllum sem sameiginlega sinna fjölbreyttum verkefnum. Unnið verður á dagvöktum en hver og einn mun einnig sinna útkallsvöktum (bakvöktum).

Við leggjum áherslu á að **áreiðanleikamiðað viðhald** (RCM) þar sem unnið verður eftir viðurkenndum aðferðum við skipulag viðhalds og að ástandsgreiningar verði nýttar til að lágmarka niðritíma á búnaði.

### Þú þarft að:

Vera orðin/n 18 ára, vera með gilt ökuskírteini, vera tilbúin/n að fara í heilsufarsskoðun og vímuefnapróf

### Taktu þátt í spennandi uppbyggingu:

Sendu inn umsókn og við verðum í sambandi innan skamms.

### Nánari upplýsingar veitir:

Jóhann Helgason Framkvæmdastjóri Tæknisviðs,  
johann.helgason@pcc.is í síma: 833 5755



# Okkar verðmætasta auðlind er fólkioð!

Í virkjunum ON eru mörg spennandi verkefni í pípunum og því vantar okkur drífandi samstarfsfélaga til að slást í hópinn. Við bjóðum fjölbreyttar áskoranir, skemmtilega og skapandi vinnufélaga og stuðning við að fylgja hugmyndum þínum eftir allt til enda. Starfsfólk í virkjunum gegnir mikilvægu hlutverki þar sem áhersla er lögð á öryggisvitund, frumkvæði og umbótahugsun. Ertu ON?

### Ertu rafmagnað leiðtogaefni?

Við óskum eftir lausnamiðaðri og áhugasamri fagmanneskju til að gegna hlutverki staðgengils tæknistjóra rafbúnaðar. Verkefnið fela m.a. í sér að stýra verkum iðnmenntaðs starfsfólks og verktaka, taka faglegar ákvarðanir og styðja við störf tæknistjóra rafbúnaðar.

Ef þú hefur sveinspróf í rafvirkjun, ert lipur í samskiptum og hefur ánægju af verkstjórn viljum við heyra frá þér. Þú þarft að hafa reynslu af almennri rafvirkjun og reynsla af smá- og háspennurafvirkjun er kostur.

### Ertu skipulagður stuðbolti?

Okkur vantar skipulagðan stuðbolta til að vera lykilaðili í góðu flæði verkefna, allt frá undirbúningi til verkloka. Þú verður í mikilvægu þjónustuhlutverki, hefur yfirsýn yfir lagerstöðu og tryggir að samstarfsfólk og verktakar hafi það sem þarf hverju sinni.

Ef þú hefur unun af góðu skipulagi, býrð yfir þjónustulund og hefur áhuga á starfsemi virkjanareksturs, viljum við heyra frá þér. Hér skiptir öllu máli að vera lipur í samskiptum og búa yfir umbótahugsun. Lyftarapróf er ekki nauðsyn til að sækja um.

### Sótt er um á ráðningavef ON, [starf.on.is](http://starf.on.is), þar sem nánari upplýsingar er að finna.

### Umsóknarfrestur er til 7. mars 2019. Við hvetjum konur sérstaklega til að sækja um.\*

\*Þar sem konur eru í miklum minnihluta starfsfólks hjá virkjunum ON hvetjum við þær sérstaklega, á grundvelli 1. mgr. 18. gr. laga um jafna stöðu og jafnan rétt kvenna og karla nr. 10/2008, til að sækja um.

### Hvers vegna ON?

Við framleiðum og seljum rafmagn til allra landsmanna, auk þess að framleiða heitt vatn fyrir höfuðborgarsvæðið. Við rekur virkjanir á Hellisheiði, Nesjavöllum og við Andakílsá. Við erum leiðandi í umhverfissvænum orkuskiptum á Íslandi og nýsköpun í nýtingu auðlindastrauma. Við höfum sett okkur metnaðarfull loftslagsmarkmið og viljum nýta auðlindir af ábyrgð og nærgætni til að bæta lífsgæði í nútíð og framtíð, okkur öllum til heilla.

Hjá okkur ríkir jákvæður starfsandi sem einkennist af sterkri líðsheid, uppbyggilegum skoðanaskiptum og virðingu í samskiptum. Við bjóðum upp á fyrsta flokks aðbúnað og fjölskylduvænan vinnutíma.



JAFNLAUNAVOTTUN  
2018-2021



UMHVERFISVÆÐUN ATVINNULÍFSINS  
FRAMTÍÐARSINS - 2016



ÍSLENSKA ÁNÆGJUVOGIN  
2017



ORKA NÁTTÚRUNNAR



## Launa- og mannauðsfulltrúi

Hafrannsóknastofnun leitast eftir starfsmanni við launavinnslu og mannauðsmál. Starfið felst í mánaðarlegri launavinnslu, eftirliti með tímafærslum (Vinnustund), orlofsuppgjöri og fjölbreyttum störfum við mannauðsmál í samstarfi við yfirmann mannauðsmála, þar með talið starfsþróunarmál, starfsmannahandbók og jafnlaunavottun.

Starfið er fjölbreytt og krefjandi framtíðarstarf.

### Menntun- og hæfniskröfur:

- Menntun sem nýtist í starfi
- Reynsla af launavinnslu og mannauðsmálum
- Reynsla af Orra - Mannauðskerfi æskileg
- Hæfni til að vinna sjálfstætt og í teymisvinnu
- Lipurð í mannlegum samskiptum, kurteisi og þjónustulund
- Góð almenn tölvukunnátta (Word, Excel, Office 365)

Um er að ræða fullt starf með starfstöð í Reykjavík en fyrir liggur að stofnunin flytur í Hafnarfjörð á árinu. Laun eru samkvæmt kjarasamningi fjármálaráðuneytis og viðkomandi stéttarfélags. Æskilegt er að umsækjandi geti byrjað sem fyrst.

Óskað er eftir að umsókn fylgi greinargóð ferilskrá yfir menntun og fyrri störf, staðfesting á námi og kynningarbréf þar sem umsækjandi gerir grein fyrir ástæðu umsóknarinnar og útskýrir atriði í ferilskrá betur, eftir því sem viðkomandi telur þörf á.

### Umsóknarfrestur er til og með 11. mars n.k.

Umsóknir skulu sendar á pósthöfn [umsokn@hafogvatn.is](mailto:umsokn@hafogvatn.is) eða á skrifstofu Hafrannsóknastofnunar, Skúlagötu 4, 101 Reykjavík.

Nánari upplýsingar veitir Sólmundur Már Jónsson, fjármálastjóri ([solmundur.mar.jonsson@hafogvatn.is](mailto:solmundur.mar.jonsson@hafogvatn.is)) sími 5752000.

Jafnt karlar sem konur, eru hvött til að sækja um starfið. Öllum umsóknum verður svarað þegar ákvörðun um ráðningu liggur fyrir.

Hafrannsóknastofnun, rannsókn- og ráðgjafarstofnun hafs og vatna er stærsta rannsóknastofnun landsins á sviði haf- og vatnarannsóknna og gegnir auk þess ráðgjafarhlutverki varðandi skynsamlega nýtingu og verndun auðlinda hafs og vatna. Mikill hluti starfseminnar tengist alþjóðlegu samstarfi við erlendar hafrannsóknastofnanir og háskóla. Stofnunin rekur auk aðalstöðva í Reykjavík starfsstöðvar vítt og breytt um landið, tilraunaelisstöð, tvö rannsóknaskip og hefur að jafnaði um 190 starfsmenn í þjónustu sinni.

## Þarftu að ráða starfsmann?

Ráðum sérhæfir sig í ráðningum og mannauðsráðgjöf. Við komum til móts við þarfir fyrirtækja og sérsníðum lausnir sem henta hverjum viðskiptavini.

**ráðum**  
ráðningarstofa

RÁÐUM EHF • Sími 519 6770 • [www.radum.is](http://www.radum.is) • [radum@radum.is](mailto:radum@radum.is)





## Skólastjóri Heiðarskóla

**Reykjanesbær** auglýsir starf skólastjóra í Heiðarskóla. Leitað er að metnaðarfullum einstaklingi sem býr yfir leiðtogaþæfileikum, hefur víðtæka þekkingu á skólastarfi, framsækna skólasýn og er tilbúinn að leiða skólann inn í framtíðina.

Heiðarskóli er heildstæður 400 barna grunnskóli og eru hornsteinar skólastarfsins háttvísi, hugvit og heilbrigði. Unnið er eftir hugmyndafræði Uppbyggingarstefnunnar þar sem áhersla er lögð á að ýta undir jákvæð samskipti og að kenna nemendum sjálfstjórn og sjálfsaga. Heiðarskóli hefur á að skipa vel menntuðu og hæfu starfsfólki og er stöðugleiki í starfsmannahaldi. Mikil áhersla er lögð á samvinnu, skapandi hugsun og fjölbreytta kennsluhætti. Mikilvægt er að skólastjóri sé tilbúinn að viðhalda góðum skólabrag og hafi ánægju af því að vinna með nemendum, starfsfólki og foreldrum.

### Starfssvið

- Veita skólanum faglega forystu
- Móta framtíðarstefnu skólans innan ramma laga og reglugerða, í samræmi við aðalnámskrá grunnskóla og menntastefnu Reykjanesbæjar
- Stýra og bera ábyrgð á rekstri og daglegri starfsemi skólans
- Bera ábyrgð á starfsmannamálum, s.s. ráðningum, vinnutilhögun og starfsþróun
- Bera ábyrgð á samstarfi við aðila skólasamfélagsins

### Menntunar- og hæfniskröfur

- Leyfi til að nota starfsheitið grunnskólakennari
- Viðbótarmenntun sem nýtist í starfi t.d. á sviði stjórnunar eða uppeldis- og menntunarfræða
- Reynsla af skólastjórnun og faglegri forystu á sviði kennslu og þróunar í skólastarfi
- Þekking og færni í áætlanagerð og fjármálastjórnun
- Góð hæfni í mannlegum samskiptum og samstarfshæfileikar
- Frumkvæði, sjálfstæði og góð skipulagshæfni

**Umsóknarfrestur er til og með 11. mars 2019.** Laun eru samkvæmt kjarasamningi Sambands íslenskra sveitarfélaga og KÍ.

Umsóknum er skilað rafrænt á vef Reykjanesbæjar, [www.reykjanesbaer.is](http://www.reykjanesbaer.is), undir Laus störf. Umsókn fylgi starfsferilskrá ásamt kynningarbréfi þar sem gerð er grein fyrir ástæðu umsóknar og rökstuðningur fyrir hæfni viðkomandi í starfið.

Nánari upplýsingar um starfið veitir Helgi Arnarson sviðsstjóri Fræðsluviðs, [helgi.arnarson@reykjanesbaer.is](mailto:helgi.arnarson@reykjanesbaer.is).

## Vélamaður

**Garðyrkjudeild Kirkjugarða**  
Reykjavíkúrprófastsdæma auglýsir eftir vélamanni:

### Starfssvið:

- Vinna með garðyrkjumönnum að umhirðu og grafartekt í kirkjugörðunum.

### Menntun og hæfniskröfur:

- Hafa E réttindi á vinnuvélar.
- Vera þjónustulipur og tilbúinn að sinna tilfallandi verkefnum.

Umsókn ásamt ferilskrá skal senda á:

[kari@kirkjugardar.is](mailto:kari@kirkjugardar.is) fyrir **5. mars** n.k.

Nánari upplýsingar veitir  
garðyrkjustjóri í síma **585 2700** eða  
[kari@kirkjugardar.is](mailto:kari@kirkjugardar.is)

[www.kirkjugardar.is](http://www.kirkjugardar.is)



## FLJÓTSDALSHÉRAÐ

### Laust starf yfirproskapjálfa í búsetuþjónustu hjá Félagsþjónustu Fljótshéraðs

Félagsþjónusta Fljótshéraðs óskar eftir að ráða yfirproskapjálfa í 100 % starf með vinnutíma frá 08.00-16.00. Starfið er laust frá 1. apríl n.k. eða eftir nánari samkomulagi. Til greina kemur að ráða einstakling með aðra menntun s.s. iðjuþjálf, félagsráðgjafa, kennara.

### Helstu verkefni og ábyrgð

- Stýrir starfi þjónustukjarna í búsetuþjónustu undir stjórn yfirmanns.
- Ber ábyrgð á daglegri verkstjórn og skipulagi og fylgir eftir verkefnum.
- Veitir leiðsögn og ráðgjöf til samstarfsaðila.
- Hefur umsjón með faglegu starfi.

### Við leitum að einstaklingi með

- Starfsréttindi þroskajálfa eða menntun á sviði heilbrigðis-, mennta- eða félagsvísindum
- Reynsla af starfi með fötluðu fólki
- Stjórnunarreynslu
- Hæfni í mannlegum samskiptum
- Sjálfstæði og frumkvæði í starfi
- Íslenskukunnáttu

Launakjör eru samkvæmt kjarasamningum sveitarfélaga við viðkomandi stéttarfélag.

Nánari upplýsingar veitir Guðbjörg Gunnarsdóttir, verkefnastjóri búsetu, netfang [guðbjorgg@egilsstadir.is](mailto:guðbjorgg@egilsstadir.is) og Júlía Sæmundsdóttir, félagsmálastjóri, í síma 470 0700 og á netfangi [julias@egilsstadir.is](mailto:julias@egilsstadir.is)

Umsóknir ásamt ferilskrá skulu berast á bæjarskrifstofu Fljótshéraðs, Lynghálslí, 700 Egilsstöðum fyrir **4. mars n.k.**

Fólk af báðum kynjum er hvatt til að sækja um starfið. Vinnustaðir Fljótshéraðs eru reyklausir.

## samskip



### > Verkefnastjóri í hugbúnaðardeild

Við leitum að þjónustulíprum og öflugum liðsmanni í hugbúnaðardeild Samskipa.

#### Meginverksvið

- Verkstýring upplýsinga-tækniverkefna
- Framkvæmd þarfagreiningar, kerfisgreiningar og hönnunar við breytingar og/eða nýsmíði í hugbúnaðargerð
- Alhliða sérfræðiþjónusta við notendur flutningakerfa fyrirtækisins

#### Hæfniskröfur

- Háskólamenntun í tölvunarfræði, rekstrarverkfræði eða sambærileg menntun sem nýtist í starfi
- Reynsla af verkefnastjórn er æskileg
- Reynsla af sérfræðiþjónustu við notendur upplýsingakerfa kostur
- Gott vald á ensku í ræðu og riti

#### Eiginleikar

- Framúrskarandi samskiptahæfni
- Greiningarhæfni og skipulagshæfileikar
- Mikil þjónustulund og fágúð framkoma

Sótt er um starfið á vef Samskipa, [www.samskip.is](http://www.samskip.is). Umsóknarfrestur er til og með **3. mars n.k.**

Nánari upplýsingar um starfið veitir Guðmundur Ingvarsson forstöðumaður hugbúnaðardeildar, [guðmundur.ingvarsson@samskip.com](mailto:guðmundur.ingvarsson@samskip.com)

Samskip eru alþjóðlegt flutningafyrirtæki sem býður flutningalausnir og tengda þjónustu á landi, sjó og í lofti með hagkvæmni að leiðarljósi. Starfsfólk Samskipa býður viðskiptavinum faglega ráðgjöf og heildarlausnir á sviði flutninga og flutningatengdrar þjónustu. Við höfum á að skipa fjölbreyttum hópi starfsfólks sem vinnur ávallt með frumkvæði, samhaldni og þekkingu að leiðarljósi. Við leggjum áherslu á markvissa fræðslu og þjálfun starfsfólks. Öryggis- og heilbrigðismál starfsfólks eru okkur mikilvæg og bjóðum við upp á fyrirmyndar vinnuáðstöðu.

Þú finnur draumastarfið á

**Job.is**

GLÆNÝ OG  
FERSK STÖRF  
Í HVERRI VIKU







# Forseti lagadeildar Háskólans í Reykjavík

Háskólinn í Reykjavík leitar að metnaðarfullum einstaklingi með brennandi áhuga á að leiða áframhaldandi þróun og uppbyggingu öflugrar lagadeildar HR. Deildarforseti ber ábyrgð á rekstri deildarinnar og leiðir akademískt starf hennar. Deildarforseti heyrir undir sviðsforseta.

## Leitað er að einstaklingi með:

- Doktorspróf í lögum eða jafngilda þekkingu og reynslu af vísindastarfi.
- Reynslu af rannsóknum og kennslu á háskólastigi.
- Hæfni til að vinna að stefnumótun og uppbyggingu liðsheildar.
- Reynslu af stjórnun, rekstri og mannaforráðum.
- Hagnýta reynslu úr atvinnulífi eða af samstarfi við atvinnulífið.
- Reynslu af alþjóðlegum vettvangi.

Innan lagadeildar er fengist við kennslu og rannsóknir. Boðið er upp á nám í lögfræði á BA-, ML- og PhD-stigi. Um 350 nemendur stunda nám við deildina og eru fastir starfsmenn 16 talsins auk fjölda stundakennara. Nánari upplýsingar um starfið veitir Sigríður Elín Guðlaugsdóttir, framkvæmdastjóri mannauðs og gæða ([sigridureg@ru.is](mailto:sigridureg@ru.is)).

Umsóknum skal skilað á vef Háskólans í Reykjavík, [radningar.hr.is](http://radningar.hr.is), fyrir 10. mars 2019.

Farið er með allar fyrirspurnir og umsóknir sem trúnaðarmál.

Háskólinn í Reykjavík | Menntavegur 1 | 101 Reykjavík | S: 599 6200 | [hr.is](http://hr.is)

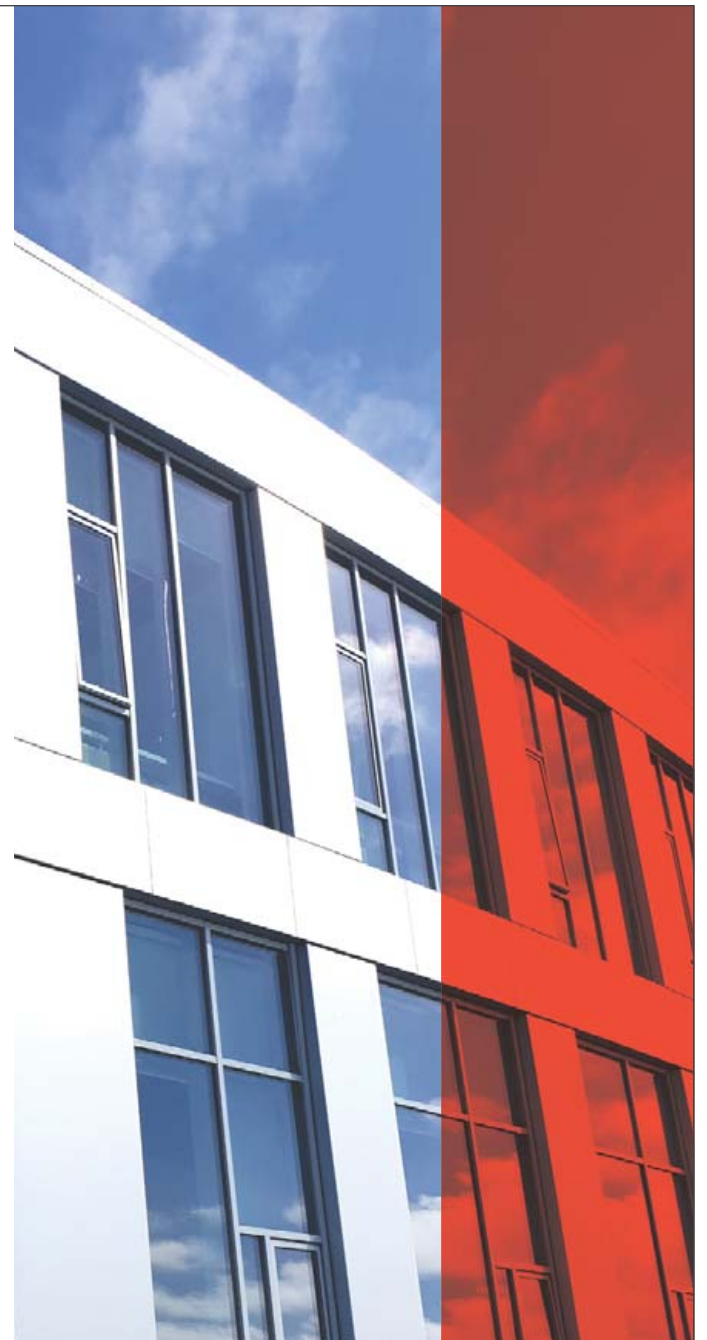

# Viltu slá nýjan tón með Hörpu?

Við leitum að drífandi markaðsstjóra með einstaklega gott nef fyrir viðskiptaþróun, miðlun, nýsköpun og markaðsmálum.



## Helstu viðfangsefni og ábyrgð

- Stjórn markaðs- og samskiptamála
- Leiða þróun stafrænnar miðlunar og markaðssetningar
- Yfirumsjón með heimasíðu og samfélagsmiðlum
- Sköpun tækifæra í erlendri markaðs-sókn á sviði ráðstefna og viðburða
- Samskipti við fjölmiðla, fagaðila og viðskiptavini
- Yfirumsjón sameiginlegs markaðs-starfs rekstraraðila í Hörpu
- Gerð rekstraráætlunar fyrir markaðs-svið og eftirfylgni hennar

## Hæfniskröfur

- Að minnsta kosti 3-5 ára starfsreynsla af markaðs- og kynningarmálum
- Alþjóðleg markaðsreynsla æskileg
- Háskólapróf sem nýtist í starfi
- Staðgóð þekking og reynsla af stafrænni markaðssetningu og miðlun
- Frumkvæði og sjálfstæði í vinnubrögðum
- Skapandi og lausnamiðuð nálgun
- Jákvæðni og færni í mannlegum samskiptum
- Geta til að vinna undir álagi og í fjölbreyttum verkefnum á sama tíma
- Mjög góð íslensku- og enskukunnátta

## Nánari upplýsingar

Um er að ræða krefjandi starf í skapandi og skemmtilegu umhverfi. Nýr markaðsstjóri mun taka þátt í að auka viðskipti og tekjur Hörpu og útfæra áherslur nýrrar stefnumótunar.

Umsóknum skal skilað til Elínar Gränz, mannauðsstjóra Hörpu, á netfangið [elin@harpa.is](mailto:elin@harpa.is).

Frekari upplýsingar um starfið veitir Karitas Kjartansdóttir framkvæmdastjóri tónlistar- og ráðstefnusviðs á netfangið [karitas@harpa.is](mailto:karitas@harpa.is).

**Umsóknarfrestur er til og með 8. mars**



# Deildarstjóri grænmetisdeildar

Fjarðarkaup óskar eftir öflugum einstaklingi til að hafa umsjón með grænmetisdeild verslunarinnar.

- Líflegt starf.
- Njóti þess að vinna með góðu fólki og umgangast ánægða viðskiptavinum.
- Kostur ef viðkomandi hefur auga fyrir framstillingu á grænmeti og ávöxtum.
- Vinnutími er eftir samkomulagi.

Umsóknarfrestur er til 4. mars n.k. - um er að ræða framtíðarstarf.

Nánari upplýsingar hjá starfsfólki upplýsingaborðs Fjarðarkaupa eða í síma 555 3500.

Vinsamlegast sendið umsóknir á netfangið [fjardarkaup@fjardarkaup.is](mailto:fjardarkaup@fjardarkaup.is).



\* SKV. MEÐMÆLAVISITÖLU MMR

## Sérfræðingar í ráðningum

Ánægðir viðskiptavinir eru okkar besta auglýsing



**FAST**  
Ráðningar

[lind@fastradningar.is](mailto:lind@fastradningar.is)  
[mjoll@fastradningar.is](mailto:mjoll@fastradningar.is)

[www.fastradningar.is](http://www.fastradningar.is)



## Hjúkrunarfræðingur - Heilsugæslan Efstaleiti

Heilsugæsla höfuðborgarsvæðisins auglýsir laust til umsóknar starf hjúkrunarfræðings Heilsugæslunni Efstaleiti. Starfshlutfall er 100% og verður ráðið í starfið frá og með 1. júní nk. eða eftir nánara samkomulagi. Um er að ræða ábyrgðarmikið og krefjandi starf og spennandi vettvang fyrir hjúkrunarfræðing sem hefur áhuga á nýsköpun og framþróun í heilsugæslu.

**Umsóknarfrestur er til og með 11. mars 2019**

Heilsugæslan Efstaleiti leggur áherslu á þverfaglega teymisvinnu. Góður starfsandi er á stöðinni, öflugt félagslíf og starfsaðstaða til fyrirmynda.

Öflug kennsla heilbrigðisstétta fer fram á stöðinni í akademísku umhverfi þar sem starfsmenn taka þátt í rannsókn- og gæðastarfi.

Mikil þróunarvinna er í gangi á stöðinni og stöðugt er unnið að því að bæta þjónustu við skjólstæðinga sem hefur fjölgað mikið undanfarin ár. Má sem dæmi nefna sykursýkismóttöku, lífstílmóttöku, fjölskylduteymi og heilsuvernd eldra fólks.

### Helstu verkefni og ábyrgð

Megin starfssvið er skólahélsugæsla, almenn móttaka á heilsugæslustöð og ungabarnavernd.

Skólahjúkrunarfræðingur sinnir reglubundnu heilbrigðiseftirliti nemenda og fræðslu. Auk þess sinnir hann öðrum viðfangsefnum sem upp kunna að koma í samstarfi við annað starfsfólk skólans og foreldra eftir þörfum hverju sinni.

Starfssvið í móttöku er mjög víðtækt, allt frá símaráðgjöf til bráðþjónustu. Hjúkrunarmóttakan sinnir fólki á öllum aldri og skiptist í opna móttöku, bókaða móttöku og símaráðgjöf. Í opinni móttöku er tekið á móti bráðerindum, í bókaðri móttöku

er tekið á móti erindum sem eru ekki bráð s.s. ferðamannaheilsuvernd og sármeðferð. Einnig er boðið upp á lífstíls- og sykursýkisráðgjöf.

### Hæfnikröfur

- Íslenskt hjúkrunarleyfi
- Faglegur metnaður, sjálfstæði í starfi, skipulagshæfni og öguð vinnubrögð
- Framúrskarandi samskiptahæfni, áreiðanleiki, jákvæðni og sveigjanleiki
- Reyndsla af og áhugi á þverfaglegri teymisvinnu
- Íslenskukunnátta er nauðsynleg

### Nánari upplýsingar:

Áslaug Birna Ólafsdóttir, fagstjóri hjúkrunar - 513 5350 [aslaug.b.olafsdottir@heilsugaeslan.is](mailto:aslaug.b.olafsdottir@heilsugaeslan.is)

Sjá nánar á [www.heilsugaeslan.is](http://www.heilsugaeslan.is). Sækja skal um á vef Heilsugæslu höfuðborgarsvæðisins [www.heilsugaeslan.is](http://www.heilsugaeslan.is) undir laus störf eða á Starfatorgi [www.starfatorg.is](http://www.starfatorg.is).

Ábyrgð – Fagmennska – Traust – Þjónusta – Framþróun



## Barnaverndarstofa

### Starf sérfræðings á meðferðar- og fóstursviði

Barnaverndarstofa auglýsir eftir sérfræðingi til starfa á meðferðar- og fóstursviði stofunnar. Um er að ræða fullt starf sem felur meðal annars í sér:

- Mat á upplýsingum barnaverndarnefnda og annarra fagaðila um umönnunar- og meðferðarþörf barna við umfjöllun umsókna um viðeigandi þjónustu.
- Leiðbeiningar og gæðaeftirlit með þjónustu við börn sem dvelja á fóstur- eða meðferðarheimilum og glíma við alvarlega hegðunar- og tilfinningaerfiðleika.
- Samskipti og ráðgjöf við barnaverndarnefndir, fósturfóreltra, meðferðaraðila á vegum Barnaverndarstofu og aðra fagaðila.

### Menntun og reynsla:

- Krafa um meistaraþróf eða sambærilegt próf af heilbrigðis- eða félagssviði.
- Krafa um þekkingu á sviði frávika í hegðun og þroska barna og unglinga, matsaðferðum, greiningarhugtökum og -tækjum og fjölbreyttum aðferðum í meðferðarvinnu með börnum og foreldrum.
- Þekking og reynsla af barnaverndarstarfi og gagnreyndum aðferðum í þjónustu við börn og fjölskyldur er æskileg.

### Persónulegir eiginleikar:

- Mikilvægt er að búa yfir hæfni til að vinna skipulega, markmiðatengt og lausnarmiðað.
- Lögd er áhersla á góða samstarfshæfni, sveigjanleika og jákvætt viðhorf til skjólstæðinga og samstarfsaðila.
- Krafa um góða íslenskukunnátta í rituðu og töluðu máli.
- Krafa um góða enskukunnátta og æskileg kunnátta í einu Norðurlandamáli.

Æskilegt er að viðkomandi geti hafið störf sem fyrst. Við úrvinnslu umsókna um störfin gildir mat Barnaverndarstofu á hæfni og eiginleikum umsækjenda. Launakjör eru samkvæmt kjarasamningi ríkisins og viðkomandi stéttarfélags. Tekið er mið af jafnréttisáætlun Barnaverndarstofu við ráðningar á stofuna.

**Umsóknarfrestur er til og með 4. mars n.k.**

Nánari upplýsingar eru veittar hjá Barnaverndarstofu í síma 530 2600 ([www.bvs.is](http://www.bvs.is)). Umsóknir skulu berast til Barnaverndarstofu, Borgartúni 21, 105 Reykjavík eða á netfangið [bvs@bvs.is](mailto:bvs@bvs.is). Öllum umsóknum verður svarað þegar ákvörðun um ráðningu hefur verið tekin.





## ÖRYGGISVÖRÐUR SECURITY GUARD

Sendiráð Bandaríkjanna auglýsir stöðu öryggisvarðar lausa til umsóknar.

**Umsóknarfrestur er til og með 1. mars 2019.**

Frekari upplýsingar er að finna á heimasíðu sendiráðsins:  
<https://is.usembassy.gov/embassy/jobs/>

The U.S. Embassy in Reykjavik is seeking an individual for the position of Security Guard. The closing date for this position is **March 1, 2019**. Application forms and further information can be found on the Embassy's home page:  
<https://is.usembassy.gov/embassy/jobs/>  
Please send your application and resumé to:  
[reykjavikvacancy@state.gov](mailto:reykjavikvacancy@state.gov)



## FLJÓTSDALSHÉRAÐ

### Leikskólinn Tjarnarskógur á Egilsstöðum auglýsir lausa stöðu aðstoðarleikskólalastjóra frá og með næsta skólaári

Aðstoðarleikskólalastjóri óskast til starfa við leikskólann Tjarnarskóg á Egilsstöðum. Leikskólinn Tjarnarskógur er 9 deilda leikskóli með 189 börn á tveimur starfsstöðum. Tjarnarskógur horfir til fjölgreindarkenningar Howards Gardners í starfsaðferðum sínum og einkunnarorð skólans eru: gleði, virðing, samvinna og fagmennska.

Leitað er að metnaðarfullum einstaklingi sem er tilbúinn að taka þátt í að stjórna og leiða gott faglegt starf í lýðræðislegu skólaumhverfi. Í Tjarnarskógi leggjum við áherslu á samvinnu, nýtingu mannauðs og skapandi lausnaleyti. Jákvæðni og lipurð í samskiptum eru eiginleikar sem við metum mikils.

#### Starfsvið:

- Aðstoðarleikskólalastjóri er aðstoðarmaður leikskólalastjóra og ber ásamt honum ábyrgð á rekstri og faglegu starfi leikskólans.
- Er staðgengill í fjarveru leikskólalastjóra og starfar þá samkvæmt starfslýsingu hans.
- Vinnur ásamt leikskólalastjóra að daglegri stjórnun leikskólans og skipulagningu uppeldisstarfsins.
- Sinnir þeim verkefnum sem varðar stjórnun leikskólans sem yfirmaður felur honum hverju sinni.

#### Menntun, reynsla og hæfni:

- Leikskólakennaramenntun
- Framhaldsmenntun á sviði stjórnunar æskileg
- Stjórnunarreynsla í leikskóla mikilvæg
- Færni í samskiptum
- Frumkvæði í starfi og faglegur metnaður
- Sjálfstæð og skipulögð vinnubrögð
- Góð tölvukunnátta
- Góð íslenskukunnátta

Hæfniskröfur byggja á 10. gr. laga um menntun og ráðningu kennara og skólalastjórnaenda við leikskóla, grunnskóla og framhaldsskóla nr. 87/2008. Laun eru skv. kjarasamningi Félags stjórnenda í leikskólum og launaneftdar Sambands íslenskra sveitarfélaga.

Upplýsingar veitir Sigríður Herdís Pálsdóttir leikskólalastjóri, í sínum 470-0650/470-0660/854-4585 eða á netfanginu [sigridurp@egilsstadir.is](mailto:sigridurp@egilsstadir.is). Nánari upplýsingar um Tjarnarskóg má einnig finna á veffanginu:  
<http://tjarnarskogur.leikskolinn.is>

Æskilegt væri að umsækjandi ætti þess kost að hefja störf 1. júní nk. en það er þó ekki skilyrði. Umsóknir um stöðuna skulu berast til Leikskólans Tjarnarskógar Skógarlöndum 5, 700 Egilsstaðir eða á netfangið [sigridurp@egilsstadir.is](mailto:sigridurp@egilsstadir.is).

#### Umsóknarfrestur er til og með 15. mars 2019.

Umsókninni skal fylgja greinargott yfirlit yfir störf umsækjanda og menntun, stjórnunarreynslu og hver þau verkefni eru sem hann hefur unnið við og varpað geta ljósi á færni hans til að sinna stjórnunarstarfi.

## Tvö spennandi og krefjandi störf



### Lögfræðingur

Samgöngustofa auglýsir lausa til umsóknar stöðu lögfræðings í lögfræðideild stofnunarinnar. Helstu verkefni eru samning lagafrumvarpa og reglugerða, þátttaka í vinnu við innleiðingu reglugerða Evrópusambandsins á sviði samgöngumála í samvinnu við samgöngu- og sveitarstjórnarráðuneytið, skrif álitgerða og framsetning lögfræðilegs efnis í riti og á vef, að veita svör við almennum lagalegum fyrirspurnum á starfssviði Samgöngustofu, samskipti við innlend stjórnvöld og hagsmunaaðila og þátttaka í alþjóðlegu samstarfi. Þá er lögfræðingur starfsmönnum til ráðgjafar við úrvinnslu á erindum sem berast stofnuninni þar sem lögfræðilegrar þekkingar er þörf. Um er að ræða eitt stöðugildi. Einnig verður ráðið í tvær tímabundnar stöður til tólf mánaða með möguleika á áframhaldandi ráðningu. Starfshlutfall er 100%.

#### Menntunar- og hæfniskröfur

- Grunn- og meistaranám í lögfræði
- Haldgóð reynsla eða þekking á sviði opinberrar stjórnáslu er nauðsynleg
- Reynsla eða þekking á Evrópurétti og EES-samningnum er nauðsynleg
- Reynsla og/eða þekking á sviði flugs, siglinga eða umferðarmála er kostur
- Mjög gott vald á íslensku og ensku, í rituðu og töluðu máli er nauðsynlegt
- Góð færni í einu Norðurlandamáli er æskileg
- Frumkvæði, skipulögð, sjálfstæð og nákvæm vinnubrögð, gagnrýnin og lausnamiðuð hugsun, góð samskiptahæfni og sjálfstæði í vinnubrögðum

### Fagstjóri ökunáms og leyfisveitinga

Samgöngustofa auglýsir lausa til umsóknar stöðu fagstjóra ökunáms og leyfisveitinga á farsviði stofnunarinnar. Í starfinu felst m.a. skipulag ökukennslu og prófa, gerð námskráa og samning bóklegra prófa, umsjón með innihaldi og framkvæmd ökuþrófa, umfjöllun um lög og reglugerðir á sviði umferðarmála, og leyfisveitingar (t.d. fyrir ökuskóla, til reksturs vöru- og farþegaflutninga og fyrir leigubíla og ökutækjaleigur). Starfshlutfall er 100%.

#### Menntunar- og hæfniskröfur

- Háskólamenntun sem nýtist í starfi
- Frumkvæði, sjálfstæði og fagmennska ásamt skipulagningu og ögun í verkum eru áskilin. Þarf að geta unnið undir álagi
- Hæfni til að tjá sig í rituðu og mæltu máli. Mjög góð enskukunnátta er skilyrði og kunnátta í einu eða fleiri Norðurlandamálum er kostur
- Reynsla af námskrár- og prófagerð er kostur
- Þekking á umferðarmálum kostur



**Umsóknarfrestur er til 11. mars 2019**

Hægt er að sækja um störfin rafrænt á [samgongustofa.is/storf](http://samgongustofa.is/storf)

Upplýsingar um Samgöngustofu má finna á [samgongustofa.is](http://samgongustofa.is)

Í boði eru spennandi störf hjá metnaðarfullri stofnun í alþjóðlegu umhverfi. Við bjóðum góða starfsaðstöðu og frábæra vinnufélaga.

Við hvetjum jafnt konur sem karla til að sækja um.

Ármúli 2 | 108 Reykjavík | Sími 480 6000

Samgöngustofa



## Við ráðum

Ráðum býður upp á ráðgjöf og ráðningar sniðnar að þörfum viðskiptavinarins.

RÁÐUM EHF • Sími 519 6770  
[www.radum.is](http://www.radum.is) • [radum@radum.is](mailto:radum@radum.is)

ráðum  
ráðningarstofa



# Við erum til taks!

Landhelgisgæsla Íslands leitar að áhugasömum einstaklingi til að slást í samhent teymi Gæslunnar. Starfið felur í sér daglega umsjón, eftirlit og viðhald svæða, búnaðar, tækja og mannvirkja. Viðkomandi þarf að vera traustur, hafa ríka þjónustulund og geta tekist á við krefjandi verkefni.

## UMSJÓNARMAÐUR

### Ratsjár- og fjarskiptastöð Bolafjalli

#### Helstu verkefni:

- Öryggis- og svæðisgæsla
- Almenn viðhald ásamt eftirliti með vélum og tækjum
- Umsjón með birgðum og varahlutalager
- Eftirlit með verktökum
- Umsjón með bifreiðum, snjósleðum og vinnuvél
- Almenn húsvarsla og umhverfisvernd
- Önnur tilfallandi verkefni í samráði við yfirmann

#### Menntunar- og hæfniskröfur:

- Menntun sem nýttist í starfi s.s. iðmenntun
- Vinnuvélapróf og ökuréttindi skilyrði
- Almenn íslensku og enskukunnátta
- Sjálfstæði í starfi og snyrtimennska
- Starfsmenn skulu uppfylla skilyrði fyrir öryggisheimild samanber varnarmálalög nr. 34/2008 og reglugerð nr. 959/2012.

Starfsstöð: Ratsjár- og fjarskiptastöð Atlantshafsbandalagsins á Bolafjalli. Um dagvinnu er að ræða en utan þess þarf viðkomandi að vera tilbúinn til að bregðast við í sérstökum tilvikum. Laun eru samkvæmt kjarasamningi SFR og ríkisins.

Landhelgisgæslan er borgaraleg öryggis, eftirlits- og löggæslustofnun sem sinnir öryggisgæslu og björgun á hafi úti og fer með löggæslu á hafinu. Samkvæmt lögum nr. 52/2006 um Landhelgisgæslu Íslands er henni falið að gæta ytri landamæra og að standa vörð um fullveldisrétt Íslands á hafsvæðinu í kringum landið. Landhelgisgæslan annast framkvæmd öryggis- og varnartengdra verkefna hér á landi samanber heimild í varnarmálalögum nr. 34/2008.

Hjá Landhelgisgæslunni starfar tæplega 200 manna samhentur hópur sem hefur að leiðarljósi slagorðið: Við erum til taks. Gildi okkar eru:

#### Öryggi – Þjónusta - Fagmennska.

Höfuðstöðvar eru í Skógarhlíð 14 í Reykjavík en starfsstöðvar eru einnig á Reykjavíkflugvelli, varðskipum, ratsjár- og fjarskiptastöðvum og öryggissvæðinu á Keflavíkflugvelli. Nánari upplýsingar um starfseminu er að finna á: [www.lhg.is](http://www.lhg.is) og á fésbókarsíðu okkar.

#### Umsóknarfrestur er til og með 12. mars 2019

Sótt er um starfið á [starfatorg.is](http://starfatorg.is), starfsauglýsing númer 201902/439. Umsókn þarf að fylgja starfsferilsskrá og kynningarbréf. Umsjón með ráðningu hefur Intellecta, [thelma@intellecta.is](mailto:thelma@intellecta.is). Öllum umsóknum verður svarað að ráðningu lokinni.

Nánari upplýsingar um starfið veitir Inga Guðrún Birgisdóttir, mannauðsstjóri Landhelgisgæslu Íslands, [ingab@lhg.is](mailto:ingab@lhg.is)



LANDHELGISGÆSLA ÍSLANDS  
ICELANDIC COAST GUARD

LHG.IS

**VERSLUNARTÆKNI**  
[www.verslun.is](http://www.verslun.is)



**geiri**  
[www.geirihf.is](http://www.geirihf.is)



**Sölumaður**  
atvinnueldhús

### Óskum eftir sölumanni atvinnueldhús / stórelldhús.

Vegna aukinna verkefna óskum við eftir að ráða sölumann á tækjum í stórelldhús. - Leitum að stundvísam áreiðanlegum og þjónustulundduðum einstakling sem vill vinna með góðri líðsheild. Vinnutími er frá 08.00-17.00. - Viðkomandi þarf að geta hafið störf sem fyrst.

#### Helstu verkefni

- Sala á tækjum í stórelldhús, atvinnueldhús og mótuneyti.
- Ráðgjöf til rekstraraðila og umsjónarmanna stórelldhúsa.
- Tilboðsgerð, pantanir, samskipti og tæknilegar úrlausnir
- Þátttaka í kynningum fyrir viðskiptavinum

#### Menntun og hæfniskröfur

- Kokkur, þjónn eða reynsla við sölu á þessu sviði
- Góðir samskiptahæfileikar
- Framúrskarandi þjónustulund
- Ensku kunnátta æskileg
- Metnaður til að takast á við krefjandi verkefni í spennandi umhverfi

Allt fyrir verslanir

Allt fyrir veitingar

Allt fyrir stórelldhús

Allt fyrir vöruhús og lager

Allt fyrir hótél

Allt fyrir öryggiskerfi



Allt fyrir stórelldhús

#### Heildarlausnir fyrir stórelldhús og mótuneyti

Verslunartækni & Geiri bjóða metnaðarfulla sérþekkingu í þjónustu við atvinnueldhús, stórelldhús, mótuneyti skóla og heilbrigðisstofnanir.

Upplýsingar um umsækjenda, aldur og starfsferil óskast sendar á Sigurð Teitsson [netfangið\\_sht@verslun.is](mailto:netfangið_sht@verslun.is)

**Allt hjá okkur**



**VERSLUNARTÆKNI**  
[www.verslun.is](http://www.verslun.is)



**geiri**  
[www.geirihf.is](http://www.geirihf.is)

Draghálsí 4 - 110 Reykjavík  
Sími: 535 1300 - [verslun@verslun.is](mailto:verslun@verslun.is)



ERTU Í LEIT AÐ  
DRAUMASTARFINU?



Finndu þitt starf á **Job.is**

FRÉTTABLAÐIÐ IS

Job.is

SÍÐFERÐISGÁTTIN

Eflir vellíðan á vinnustað

[www.sidferdisgattin.is](http://www.sidferdisgattin.is)



SÍÐFERÐISGÁTTIN





## SKÁLAVARSLA

Fitjamenn ehf., leita að skálaverði til starfa á Hungurfit að Syðra-Fjallabaki í sumar. Leitað er eftir einstaklingi eldri en 25 ára frá 1. júlí til 30. ágúst 2019. Skálinn er nýlegur, fallegur, einstaklega vel útbúinn og tekur í heildina 50 manns í gistingu. Ört vaxandi ferðamannastaður fyrir göngu hópa og hesta menn með Tindfjöll og dalastíg í næsta nágrenni. Starfið er launað og felst í móttöku gesta, þrifum og samskiptum við ferðapjónustuaðila svo dæmi séu tekin. Kostur ef viðkomandi hefur þekkingu á Syðra-Fjallabaki, gönguleiðum og náttúru. Mikilvægt er að viðkomandi búi yfir ríkri þjónustulund og hafi góða tungumálakunnáttu, sé handlaginn og greiðvikinn.

Ef þú hefur áhuga, þá vinsamlegast sendu póst með ferilskránni þinni á skalavordur@gmail.com. fyrir 20. apríl. Magnús veitir nánari upplýsingar í síma 697-5273. Hægt er að nálgast nánari upplýsingar um starfsemi Fitjamanna hér [www.facebook.com/Hungurfit/](http://www.facebook.com/Hungurfit/)

## Málflutningsstofa Reykjavíkur leitar að framúrskarandi lögfræðingi

### Hæfniskröfur:

- Fullnaðarpróf í lögfræði með fyrstu einkunn
- Sjálfstæð og frumkvæði í vinnubrögðum
- Brennandi áhugi á lögfræði og viðskiptum
- Metnaður og geta til að skara fram úr
- Lipurð í samskiptum, jákvætt viðmót og hæfni til að vinna með öðrum

Stofan veitir völdum félögum og stofnunum, stórum og smáum, þjónustu við úrlausn margvíslegra lögfræðilegra verkefna. Stofan er ört vaxandi og vinnur að mörgum áhugaverðum og krefjandi málum fyrir viðskiptavinum sína.

Við leitum að duglegum og metnaðarfullum einstaklingi til að vinna með okkur við úrlausn þessara verkefna.

Starfsreynsla á sviði lögfræði og lögmannsréttindi eru kostir en ekki skilyrði.

Umsóknir ásamt ferilskrá og kynningabréfi skal senda fyrir 9. mars á [pall@msr.is](mailto:pall@msr.is)

Nánari upplýsingar veitir  
Páll Rúnar M. Kristjánsson, hrl.

571 5400 | [msr.is](http://msr.is)

MÁLFLUTNINGSTOFA REYKJAVÍKUR  
REYKJAVÍK LEGAL

## Við finnum rétta einstaklinginn í starfið

Capacent\_

Ráðgjafar okkar búa yfir víðtækri þekkingu á atvinnulífnum og veita trausta og persónulega ráðgjöf.

[capacent.is](http://capacent.is)



## Forsætisráðuneytið auglýsir embætti seðlabankastjóra laust til umsóknar

Forsætisráðherra skipar seðlabankastjóra til fimm ára í senn, sbr. 1. mgr. 23. gr. laga nr. 36/2001, um Seðlabanka Íslands, með síðari breytingum. Aðeins er hægt að skipa sama mann seðlabankastjóra tvisvar sinnum. Seðlabankastjóri skal fullnægja almennum starfsgengisskilyrðum skv. 6. gr. laga nr. 70/1996, um réttindi og skyldur starfsmanna ríkisins.

Umsækjendur skulu hafa lokið háskólaprófi í hagfræði eða tengdum greinum og búa yfir víðtækri reynslu og þekkingu á fjármálastarfsemi og efnahags- og peningamálum. Gerð er krafa um stjórnunarhæfileika og hæfni í mannlegum samskiptum.

Við skipun í embættið mun forsætisráðherra, skv. 2. mgr. 23. gr. laga um Seðlabanka Íslands, skipa þriggja manna nefnd er hefur það hlutverk að leggja mat á hæfni umsækjenda um embættið. Verður einn nefndarmaður skipaður samkvæmt tilnefningu samstarfsnefndar háskólastigsins, einn samkvæmt tilnefningu bankaráðs Seðlabanka Íslands og einn án tilnefningar og er hann formaður nefndarinnar.

Í umsókn um embættið skal greina frá nafni, kennitölu og heimilisfangi umsækjanda auk þess sem veita skal ítarlegar upplýsingar um menntun viðkomandi, starfsferil og reynslu.

Um laun og önnur starfskjör fer eftir ákvæðum laga um launa- og starfskjör seðlabankastjóra, sbr. b-lið 28. gr. laga um Seðlabanka Íslands.

Skipað verður í embættið frá og með 20. ágúst 2019.

Umsóknarfrestur er til og með 25. mars 2019. Vinsamlega sendið umsóknir og starfsferilskrár til forsætisráðuneytisins, Stjórnarráðshúsinu við Lækjartorg, eða á netfang ráðuneytisins [postur@for.is](mailto:postur@for.is). Konur jafnt sem karlar eru hvött til að sækja um stöðuna. Öllum umsóknum verður svarað þegar ákvörðun um skipun í embættið hefur verið tekin.

Nánari upplýsingar veitir Ragnhildur Arnljótsdóttir  
ráðuneytisstjóri forsætisráðuneytisins.

Í forsætisráðuneytinu, 20. febrúar 2019.

Stjórnarráð Íslands  
Forsætisráðuneytið



## Þróun og viðhald hátækni vinnubjarka og fiskvinnsluvéla, framtíðarstarf í Sandgerði



Samherji fiskeldi auglýsir eftir rafvirkja, vélfræðingi eða einstaklingi með sambærilega menntun og/eða reynslu til starfa í nýrri vinnslu félagsins í Sandgerði. Okkur vantar einstakling í liðið til að framleiða vörur af bestu gæðum í fullkomnustu tækjum sem völ er á.

Viðkomandi þarf að hafa:

- Metnað fyrir framleiðslu hágæða matvæla
- Getu til að starfa sjálfstætt og frumkvæði til að vinna að fyrirbyggjandi viðhaldi
- Þekking á iðnstýringum
- Vera jákvæður og tilbúin að takast á við nýjungar í tækni
- Starfið felst í eftirliti, þróun, umhirðu og viðhaldi véla og tækja í nýrri og fullkominni fiskvinnslu félagsins sem var opnuð í febrúar 2018
- Menntun á sviði rafvirkjunar, rafeindavirkjunar eða vélvirkjunar er kostur
- Góð tölvukunnátta er skilyrði
- Enskukunnátta er skilyrði

Nánari upplýsingar veitir Jón Kjartan Jónsson, framkvæmdastjóri í síma 560 9000.

Vinsamlega skilið skriflegum umsóknnum til Önnu Maríu Kristinsdóttur, Starfsmannastjóra Samherja hf Glerárgötu 30, 600 Akureyri eða með tölvupósti á netfangið [anna@samherji.is](mailto:anna@samherji.is)



Samherji er eitt öflugasta sjávarútvegsfyrirtæki Evrópu, með fjölbreytta starfsemi víðsvegar um heim. Samherji hefur á að skipa hæfu og framtakssömu starfsfólki og stjórnendum, öflugum skipafloata, miklum aflaheimildum og fullkomnum fiskvinnslum í landi.

Samherji fiskeldi er dótturfyrirtæki Samherja og er fiskeldisfyrirtæki sem rekur sex eldisstöðvar, tvær á Suðurnesjum, tvær í Ölfusi og tvær í Óxarfirði. Samherji fiskeldi er sérhæft í landeldi á laxi og bleikju og rekur eina fullkomnustu fiskvinnslu landsins sem er sérhæft til vinnslu á bleikju. Vinnslan var opnuð í febrúar 2018 og er í Sandgerði. Félagið er stærsti bleikjuframleiðandi í heimi og selur afurðir sínar ferskar og frosnar til kröfuhörðustu stórmarkaða og veitingahúsa víða um heim. Gæði og áreiðanleiki eldisferils Samherja fiskeldis er vottaður af óháðum aðila.

## Deildarstjóri óskast

### Deildarstjóri stuðningsþjónustu og málefna fatlaðs fólks

Seltjarnarnesbær auglýsir eftir deildarstjóra stuðningsþjónustu og málefna fatlaðs fólks. Stuðningsþjónustan er einkum veitt öldruðu og fötlúðu fólki. Um er að ræða starf sem ennþá er í mótun og felur í sér þátttöku í skipulagningu og stjórnun þjónustu við aldrað fólk, fötlúð börn og fullorðna í bæjarfélaginu.

Starfshlutfall er 100% og þess er óskað að viðkomandi geti hafið störf sem fyrst.

#### Helstu verkefni og ábyrgð:

- Mat á þörf einstaklinga fyrir þjónustu og tilhögun hennar.
- Þátttaka í þverfaglegri teymisvinnu innan bæjarfélagsins.
- Ráðgjöf til handa starfsfólki bæjarfélagsins og yfirstjórn þess um málefni fatlaðs fólks.
- Fagleg og fjárhagsleg umsjón og ábyrgð á veittri þjónustu.

#### Menntunar- og hæfniskröfur:

- Háskólamenntun á sviði þroskaþjálfunar eða önnur háskólamenntun sem nýtist í starfi, s.s. á sviði mennta-, félags- eða heilbrigðisvísinda. Meistaránám æskilegt.
- Viðtæk reynsla af störfum með fólki með stuðningsþarfir og aðstandendum þess.
- Þekking og reynsla af stjórnun og starfsmannahaldi.
- Rík þjónustulund, frumkvæði og metnaður.
- Lipurð í mannlegum samskiptum.
- Sveigjanleiki, stundvísi og áreiðanleiki.
- Skipulagsfærni og sjálfstæði í vinnubrögðum.

#### Í boði er:

- Áhugavert starfsumhverfi.
- Fjölbreytt og lærdómsrík verkefni.
- Öflugur stuðningur og leiðsögn í starfi.

*Í samræmi við jafnréttisáætlun Seltjarnarnesbæjar eru karlar jafnt sem konur hvattir til að sækja um starfið. Laun eru samkvæmt kjarasamningi sem við á og nánara samkomulagi.*

#### Umsóknarfestur er til og með 8. mars nk.

Á Seltjarnarnesi búa um 4600 manns. Lögð er áhersla á að tryggja íbúum góða alhliða þjónustu.

Nánari upplýsingar veitir Snorri Aðalsteinsson félagsmálastjóri [snorri@seltjarnarnes.is](mailto:snorri@seltjarnarnes.is) í síma 595 9100.

Sótt er um starfið á vef Seltjarnarnesbæjar, [www.seltjarnarnes.is](http://www.seltjarnarnes.is) – Störf í boði. Umsókn þarf að fylgja náms- og starfsferilsskrá og kynningarbréf þar sem gerð er grein fyrir ástæðu umsóknar og rökstuðningi fyrir hæfni í starfið.



[seltjarnarnes.is](http://seltjarnarnes.is)



## Við ráðum

Ráðum býður upp á ráðgjöf og ráðningar sniðnar að þörfum viðskiptavinarins.

RÁÐUM EHF • Sími 519 6770  
[www.radum.is](http://www.radum.is) • [radum@radum.is](mailto:radum@radum.is)

**ráðum**  
ráðningarstofa



## Sviðsstjóri umhverfis- & framkvæmdasviðs

Sveitarfélagið Vesturbyggð auglýsir starf sviðsstjóra umhverfis- og framkvæmdasviðs laust til umsóknar. Meginverkefni sviðsins eru nýframkvæmdir og viðhaldsverkefni á vegum sveitarfélagsins, rekstur og viðhald veitukerfa, umhverfis- og hreinlætismál og umsjón með fasteignum í eigu sveitarfélagsins. Einnig heyrir undir sviðið umsjón vegna dýrahalds innan sveitarfélagsins sem og meindýravarnir.

Vesturbyggð leitar að öflugum og metnaðarfullum einstaklingi og hvetur jafnt karla sem konur að sækja um starfið.

Umsóknarfestur er til og með 8. mars 2019.

Umsóknir og nánar um starfið á vefnum [storf.vesturbyggd.is](http://storf.vesturbyggd.is)

#### Meginverkefni

- Ber ábyrgð á nýbyggingarverkefnum, hönnunar- og byggingarstjórn og vinnur að forgangsroðun nýframkvæmda og viðhaldsáætlanir.
- Leiðir vinnu við undirbúning útboða á sviði verklegra framkvæmda á vegum Vesturbyggðar.
- Gerð leigusamninga og sinnir samskiptum við leigutaka.
- Umsjón vegna dýrahalds og meindýravarna.
- Umsjón með félagsheimilum í Vesturbyggð.
- Ábyrgð á stjórnsýslulegri úrvinnslu og gagnaskilum.
- Dagleg samskipti við starfsmenn og viðskiptavinum.
- Starfsmannahald.
- Gerð fjárhagsáætlana.

#### Hæfniskröfur

- Menntun sem nýtist í starfi.
- Reynsla af sambærilegu starfi er kostur.
- Sjálfstæði, skipulagshæfileikar og nákvæmni í störfum.
- Hæfni og lipurð í samskiptum og samvinnu.
- Reynsla við vinnslu bókhalds og reikningskerfa er æskileg.
- Góð íslensku- og enskukunnátta í ræðu og riti.
- Reynsla í stjórnun og mannaforráðum er kostur.
- Reynsla og þekking á stjórnsýslu sveitarfélaga er æskileg.

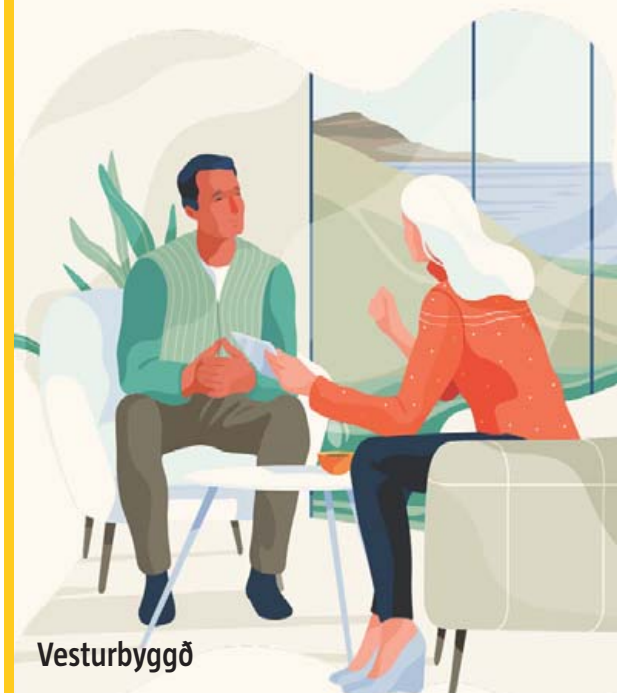

Vesturbyggð



# Rafvirki, vélvirki bifvélavirki

## Í boði er krefjandi starf í spennandi starfsumhverfi

Við leitum að starfsmanni sem hefur góða samskiptahæfileika, hefur frumkvæði í starfi, lipra og þægilega framkomu og getur unnið undir álagi.



### Starfssvið

Starfið felst í viðgerðum, viðhaldi og eftirliti á kæli-tækjum frá Carrier ásamt fleiri sambærilegum verkefnum bæði á verkstæði og hjá viðskiptavinum.

### Menntun og/eða reynsla

Menntun og reynsla í vélvirkjun, rafvirkjun eða bifvélavirkjun.

### Umsóknir

Upplýsingar um starfið veitir  
Heimir Halldórsson á netfanginu hh@kapp.is

# KAPP ehf

## VÉLA-KÆLI & RENNIVERKSTÆÐI

Miðhraun 2 · 210 Garðabær · Sími 587 1300  
kapp@kapp.is · www.kapp.is

KAPP ehf. er fjölskyldufyrirtæki með 37 starfsmenn.

Starfssviðið okkar er kæli-, frysti-, véla- og renniverkstæði.

Við erum sölu- og umboðsaðili fyrir CARRIER kælivélar og SCHMITZ trailervagna og vörukassa ásamt því að leigja út kæli- & frystivagna.

Einnig framleiðum við hinar heimsfrægu OptimICE ísþykknivélar.

Þú finnur draumastarfið á  
**Job.is**



Heilbrigðisþjónusta



Iðnaðarmenn

GLÆNÝ OG  
FERSK STÖRF  
Í HVERRI VIKU



**Job.is**

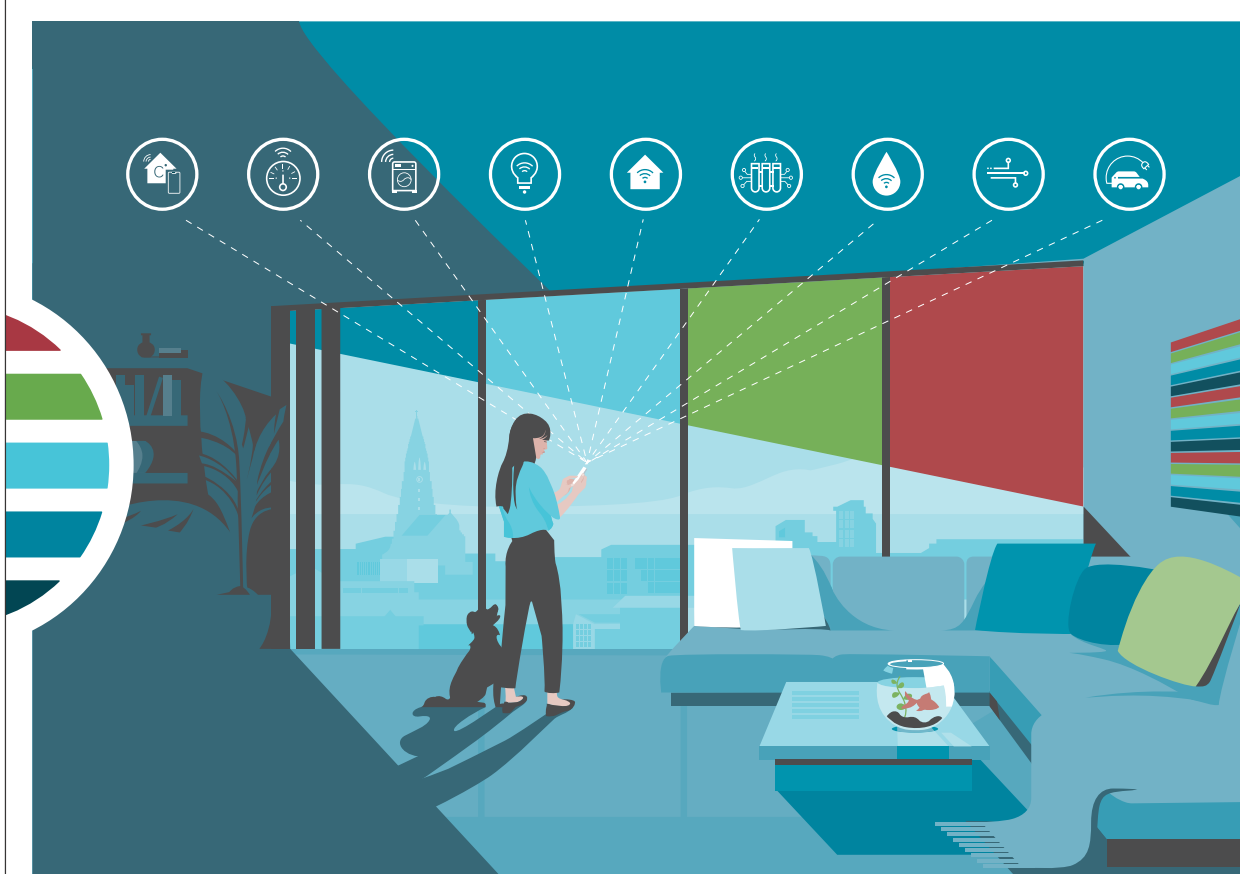

# Framtíðin er snjöll

## – mótaðu hana með okkur

Framtíð Veitna er snjöll og felur m.a. í sér stafræna umbyltingu og straumlínustjórnun. Við leitum að aðila sem hefur áhuga og þekkingu á hinum ýmsu fasteignum og brennur fyrir að tryggja topp ástand þeirra.

## Umsjón fasteigna

Umsjón fasteigna er hluti af öflugri teymi innan Tækniþróunar sem tekst á við fjölbreytt verkefni. Fasteignir Veitna gegna ýmsum mikilvægum hlutverkum. Þar má nefna aðveitustöðvar rafmagns, vatnsból og vatnstökusvæði, hreinsistöðvar fráveitu sem og fjölmargar dælu- og dreifistöðvar. Veitusvæðið er víðfeðmt og nær frá Hvolsvelli vestur í Grundarfjörð. Meginhlutverk starfsins er að hafa góða yfirsýn um ástand bygginga og að skipuleggja viðhald, ásamt faglegri ráðgjöf til vinnufelaga.

Í boði eru fjölbreytt verkefni í fjölskylduvænu starfsumhverfi.  
Við hvetjum konur sérstaklega til að sækja um.\*

## Hvers vegna Veitur?

Það er líf og fjör í vinnunni, starfsemi okkar er fjölbreytt og samfélagslega mikilvæg. Starfsfólk okkar hefur frumkvæði og fær tækifæri til að hrinda hugmyndum sínum í framkvæmd. Við leggjum áherslu á jafnvægi vinnu og einkalífs, sí- og endurmenntun og möguleika til að vaxa í starfi. Okkur er annt um umhverfið, jafnrétti og að koma fram af virðingu við hvert annað og viðskiptavinum.

Nánari upplýsingar veitir Ellen Ýr Aðalsteinsdóttir mannauðssérfræðingur,  
[starf@veitur.is](mailto:starf@veitur.is). Umsóknarfrestur er til og með **5. mars 2019**.

\* Þar sem konur eru í miklum minnihluta í teyminu hvetjum við þær sérstaklega, á grundvelli 1. mgr. 18. gr. laga um jafna stöðu og jafnan rétt kvenna og karla, til að sækja um.

Í góðu sambandi  
við framtíðina



# Sérfræðingar í ráðningum

lind@fastradningar.is  
mjoll@fastradningar.is

**FAST**  
Ráðningar

www.fastradningar.is





# Starfatorg.is

Laus störf hjá ríkinu og upplýsingar um málefni ríkisstarfsmanna

Starf	Stofnun	Staður	Nr. á vef
Umsjónarmaður	Landhelgisgæsla Íslands	Vestfirðir	201902/439
Yfirmaður sjúkraflutninga	Heilbrigðisstofnun Suðurlands	Selfoss	201902/438
Lögreglumenn, sumarafleysingar	Lögreglustjórinn í Vestmannaeyjum	Vestm.eyjar	201902/437
Launa- og mannauðsfulltrúi	Hafrannsóknastofnun	Reykjavík	201902/436
Fjárfestingastjóri	Nýsköpunarsjóður atvinnulífsins	Reykjavík	201902/435
DevOps sérfræðingur	Fjármálaeftirlitið	Reykjavík	201902/434
Launafulltrúi	Landspítali, launadeild	Reykjavík	201902/433
Félagsráðgjafi	Landspítali, blóð-/krabbameinslækn.	Reykjavík	201902/432
Starfsmaður í matsal	Landspítali, sjúkrahótel	Reykjavík	201902/431
Verkstjóri í eldhús	Landspítali, sjúkrahótel	Reykjavík	201902/430
Hjúkrunarfræðingur	Heilsugæslan Efra Breiðholti	Reykjavík	201902/429
Hjúkrunarfræðingur	Heilsugæslan Efstaleiti	Reykjavík	201902/428
Doktorsnemi	Háskóli Íslands, Sagnfræðistofnun	Reykjavík	201902/427
Deildarstjóri Hagfræðideildar	Háskóli Íslands	Reykjavík	201902/426
Fulltrúi	Sjúkratryggingar Íslands	Reykjavík	201902/425
Deildarstjóri kvennadeildar	Heilbrigðisstofnun Vesturlands	Akranes	201902/424
Lögfræðingur	Samgöngustofa	Reykjavík	201902/423
Fagstjóri ökunáms/leyfisveitinga	Samgöngustofa	Reykjavík	201902/422
Móttökuritari, sumarafleysing	Heilbrigðisstofnun Suðurnesja	Suðurnes	201902/421
Skrifstofustarf	Sinfóníuhljómsveit Íslands	Reykjavík	201902/420
Vélamaður	Vegagerðin	Selfoss	201902/419
Lektor í fjármálum	Háskóli Íslands	Reykjavík	201902/418
Embætti seðlabankastjóra	Forsætisráðuneytið	Reykjavík	201902/417
Landamæravörður	Lögreglustjórinn á Suðurnesjum	Reykjanesbær	201902/416
Lögfræðingur	Kærunefnd útlendingamála	Reykjavík	201902/415
Lögreglumaður	Lögreglustjórinn á Austurlandi	Egilsstaðir	201902/414
Hjúkrunarfr./3ja árs hjúkrunarnemi	Heilbrigðisstofnun Suðurlands	Selfoss	201902/413
Hjúkrunarfræðingur dagvinna	Landspítali, göngud. innkirtla-/efnask.	Reykjavík	201902/412
Innköllunarstjóri/verkefnastjóri	Landspítali, göngudeild skurðlækninga	Reykjavík	201902/411
Sjúkraliðar, sumarafleysingar	Heilbrigðisstofnun Vesturlands	Stykkishólmur	201902/410
Kennarar, enska og þýska	Framhaldsskólinn á Húsavík	Húsavík	201902/409
Kennari í rafiðngreinum	Fjölbrautaskóli Suðurlands	Selfoss	201902/408
Hjúkrunarfræðingur	Heilbrigðisstofnun Austurlands	Fjarðabyggð	201902/407
Skurðhjúkrunarfræðingur	Heilbrigðisstofnun Austurlands	Neskaupstaður	201902/406
Hagfræðingur	Íbúðalánasjóður	Reykjavík	201902/405
Yfirhagfræðingur	Íbúðalánasjóður	Reykjavík	201902/404
Sérfr. greiningar-/áætlunarsvið	Íbúðalánasjóður	Reykjavík	201902/403
Ljósmóðir	Heilbrigðisstofnun Vesturlands	Akranes	201902/402
Hjúkrunarfræðingur	Heilbrigðisstofnun Vesturlands	Stykkishólmur	201902/401



## FLJÓTSDALSHÉRAÐ

### Laust starf yfirproskapjálfa í búsetuþjónustu hjá Félagsþjónustu Fljótshéraðs

Félagsþjónusta Fljótshéraðs óskar eftir að ráða yfirproskapjálfa í 100 % starf með vinnutíma frá 08.00-16.00. Starfið er laust frá 1. apríl n.k. eða eftir nánari samkomulagi. Til greina kemur að ráða einstakling með aðra menntun s.s. iðjuþjálfa, félagsráðgjafa, kennara.

#### Helstu verkefni og ábyrgð

- Stýrir starfi þjónustukjarna í búsetuþjónustu undir stjórn yfirmanns.
- Ber ábyrgð á daglegri verkstjórn og skipulagi og fylgir eftir verkefnum.
- Veitir leiðsögn og ráðgjöf til samstarfsaðila.
- Hefur umsjón með faglegu starfi.

#### Við leitum að einstaklingi með

- Starfsréttindi þroskapjálfa eða menntun á sviði heilbrigðis-, mennta- eða félagsvísindum
- Reynslu af starfi með fötlðuð fólki
- Stjórnunarreynslu
- Hæfni í mannlegum samskiptum
- Sjálfstæði og frumkvæði í starfi
- Íslenskukunnáttu

Launakjör eru samkvæmt kjarasamningum sveitarfélaga við viðkomandi stéttarfélag.

Nánari upplýsingar veitir Guðbjörg Gunnarsdóttir, verkefnastjóri búsetu, netfang guðbjorgg@egilsstadir.is og Júlía Sæmundsdóttir, félagsmálastjóri, í síma 470 0700 og á netfangi julias@egilsstadir.is

Umsóknir ásamt ferilskrá skulu berast á bæjarskrifstofu Fljótshéraðs, Lynghálsi 12, 700 Egilsstöðum fyrir 4. mars n.k.

Fólk af báðum kynjum er hvatt til að sækja um starfið. Vinnustaðir Fljótshéraðs eru reyklausir.

Ábendingahnappinn má finna á [www.barnaheill.is](http://www.barnaheill.is)



## RÁÐNINGAR

Starfsmenn eru lykill að árangri allra fyrirtækja.

# intellecta

Síðumúla 5 • 108 Reykjavík • 511 1225 • intellecta.is



# Taktu við keflinu!



IKEA leitar að hörkuduglegu starfsfólki á ört vaxandi veitingasvið fyrirtækisins. Veitingasviðið er sérstök rekstrareining innan IKEA og þar starfar fjölbreyttur hópur 70 starfsmanna. Sviðið samanstendur af Sænska matarhorninu, IKEA Bistro, bakaríi, veitingastað, kaffihúsi og mötuneyti starfsmanna.

## Veitingastjóri

### Starfssvið

Veitingastjóri IKEA ber ábyrgð á öllu veitingasviði IKEA og að það sé rekið í samræmi við stefnu stjórnar og í samræmi við fjárhagsáætlun fyrirtækisins. Verkefni veitingastjóra eru fjölbreytt í krefjandi umhverfi.

Umsækjendur þurfa að hafa óþrjótandi ástríðu fyrir matargerð og hafa áhuga og þekkingu á matvælageiranum.

## Kokkur

### Starfssvið

Kokkarnir sinna vörupróun fyrir veitingasviðið í samvinnu við stjórnendur og taka þátt í fjölbreyttum verkefnum í daglegum störfum, þar á meðal matreiðslu fyrir veitingastað.

Umsækjendur þurfa að hafa brennandi áhuga á matargerð, búa yfir frumkvæði og geta unnið vel undir álagi.

## Bakari og bakaranemi

### Starfssvið

Bakarar IKEA sjá um bakstur á fjölbreyttu úrvali af brauði og sætabrauði fyrir bakarí IKEA, veitinga- og kaffihús IKEA og aðra starfsemi veitingasviðs, og þeir taka virkan þátt í þróun og uppbyggingu bakarísins. Störfin eru fjölbreytt og skemmtileg fyrir hæfileikaríkt fólk.

## Nánari upplýsingar eru á umsokn.IKEA.is

Áhugasamir eru beðnir að fylla út umsókn fyrir 10. mars 2019.

Sandra Kristín Jónsdóttir, mannauðsstjóri, veitir einnig nánari upplýsingar í tölvupósti, [sandra@IKEA.is](mailto:sandra@IKEA.is).



Í dag starfa um 430 manns hjá IKEA á Íslandi, í lifandi alþjóðlegu umhverfi. Þessi stóri samheldni hópur vinnur daglega að framgangi hugmyndafræði IKEA: „Að gera daglegt líf þægilegra fyrir sem flesta“. Starfsemi fyrirtækisins býður upp á skapandi og skemmtileg störf og mikla möguleika á að þróast og vaxa í starfi – með jákvæðni að leiðarljósi.



ERTU Í LEIT AÐ  
DRAUMASTARFINU?



Finndu þitt starf á **Job.is**

FRÉTTABLAÐIÐ **Job.is**



14 notaðir  
skrifborðsstólar til sölu,  
seldir allir saman eða sitt hvoru lagi.

Mismunandi  
tegundir.  
**Verð: 4.900 kr**  
stykkið.

Fyrirspurnir sendist  
á [torg@torg.is](mailto:torg@torg.is).

## ÚTBOÐ

**Ríkiskaup**  
Allar útboðsauglýsingar eru birtar á  
**utbodsvefur.is**

Utbodsvefur.is er sameiginlegur auglýsingavettvangur opinberra útboða. Á vefsvæðinu eru birtar auglýsingar og eða tilkynningar um fyrirhuguð innkaup opinberra aðila sem falla undir lög og reglugerðir um opinber innkaup.

Borgartúni 7c, 105 Reykjavík  
Sími 530 1400  
[www.ríkiskaup.is](http://www.ríkiskaup.is)

**RÍKISKAUP**



# Við gætum verið með næsta starfsmann mánaðarins á skrá

Capacent\_

Ráðgjafar okkar búa  
yfir víðtækri þekkingu  
á atvinnulífinu og  
veita trausta og  
persónulega ráðgjöf.

[capacent.is](http://capacent.is)



## Íslensk-ameríska félagið auglýsir styrki fyrir skólaárið 2019 – 2020

Thor Thors styrkir til háskólanáms  
í Bandaríkjunum.

Umsækjendur skulu hafa lokið (eða ljúka í vor) námi til fyrstu gráðu háskólastigs (B.A., B.Sc., B.Ed. eða sambærilegri gráðu). Styrkhæft nám skal allt fara fram í Bandaríkjunum. Styrkir eru veittir framúskarandi umsækjendum sem hafa staðfestingu fyrir skólavist í bandarískum háskóla.

Styrkir eru veittir til eins árs. Í fjárhagsáætlun um sóknarinnar þarf að sýna fram á þörf fyrir styrk. Upphæðir styrkjanna eru mismunandi eftir aðstæðum umsækjenda en undanfarin ár hafa styrkupphæðir verið 3.500-5.000 bandaríkjadalir.

Umsóknareyðublöð má sækja á [www.iceam.is](http://www.iceam.is) þar sem almennar upplýsingar koma einnig fram. Umsýslugjald við hverja umsókn er usd 100. Greiðist inn á reikning 0301 38 103706 kt 660169 0679

Umsóknir skulu sendar á netfang [iceam@iceam.is](mailto:iceam@iceam.is) eigi síðar en **31. mars 2019**.



## Parftu að ráða starfsmann?

Ráðum sérhæfir sig í ráðgjöf og ráðningum.  
Við komum til móts við þarfir fyrirtækja og sérsníðum lausnir sem henta hverjum viðskiptavini.

RÁÐUM EHF • Sími 519 6770 • [www.radum.is](http://www.radum.is) • [radum@radum.is](mailto:radum@radum.is)

**ráðum**  
ráðningarstofa

## ÚTBOÐ

F.h. Strætó bs. :

**Kaup á vetnisvögnum, EES útboð 14403**



Nánari upplýsingar er að finna á [www.reykjavik.is/utbod](http://www.reykjavik.is/utbod)



**Reykjavíkurborg**  
Innkaupadeild

Borgartúni 12-14, 105 Reykjavík  
Sími 411 1042 / 411 1043, Bréfsími 411 1048  
Netfang: [utbod@reykjavik.is](mailto:utbod@reykjavik.is)



## Leikskólinn Eyrarskjól – Viðbygging og endurbætur

Ísafjarðabær Hafnarstræti 1, Ísafirði. kt: 540596-2639  
óskar eftir tilboðum í eftirfarandi byggingarframkvæmd:

**Leikskólinn Eyrarskjól, 400 Ísafirði.  
Nýbygging er 187 m<sup>2</sup>  
Nýr tengingangur 70 m<sup>2</sup>**

Verkið felur einnig í sér endurinnréttingu hluta núverandi húss, eldhúshluta, stærð þess rýmis er ca. 110 m<sup>2</sup>.  
Heildarstærð byggingar eftir stækkun er um 690 m<sup>2</sup>.  
**Nánari upplýsingar má fá á [utbodsvefur.is](http://utbodsvefur.is) eða í hjá Tækniþjónustu Vestfjarða í síma 456-3902.**

## Tilboð óskast

Seltjarnarnesbær óskar eftir tilboði í niðurrif og eyðingu eða brottflutning á skúr sem stendur á 50 fm lóð við íþróttamiðstöð bæjarfélagsins að Suðurströnd 10, Seltjarnarnesi.

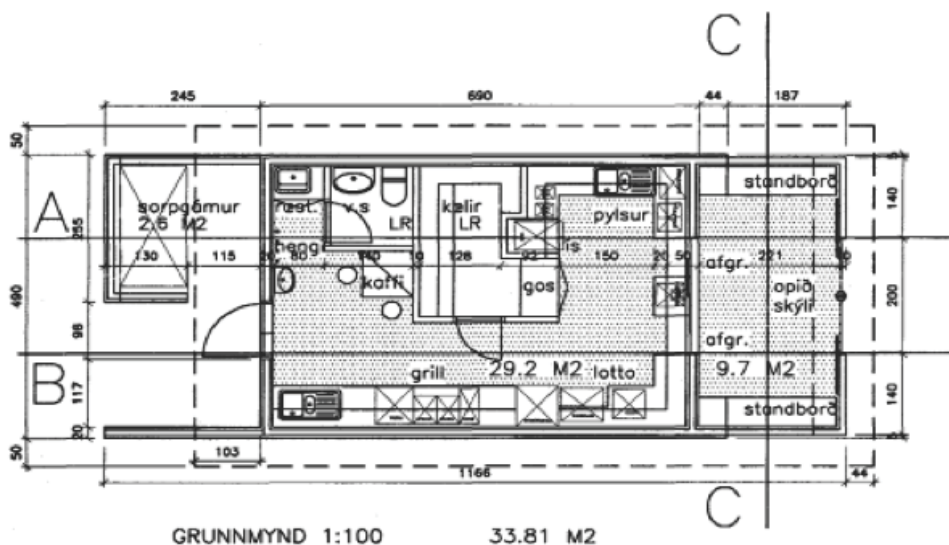
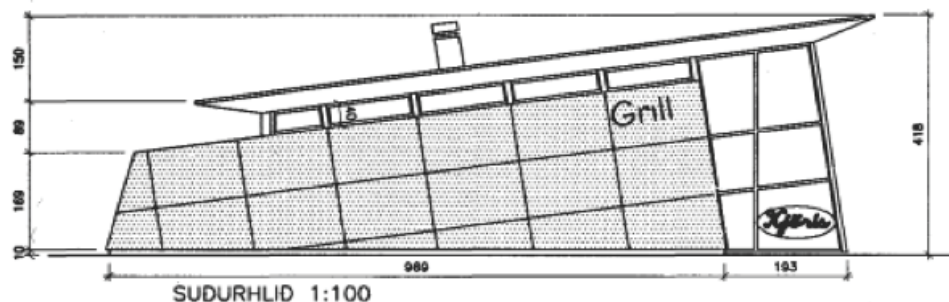

Búið er að aftengja lagnir en fjarlægja þarf sökklá og plötu. Lóð verði grófjöfnuð og slétt að framkvæmd lokinni.

Tilboðum skal skilað á skrifstofu Seltjarnarnesbæjar, Austurströnd 2, föstudaginn 4. mars 2019. kl. 11.00.

Nánari upplýsingar veitir Gunnar Lúðvíksson fjármálastjóri í síma 59 59 100.

Fyrir hönd Seltjarnarnesbæjar.

Sigurður Valur Ásbjarnarson,  
byggingar- og skipulagsfulltrúi.



SELTJARNARNESBÆR

## ÚTBOÐ

Ný útboð í auglýsingu hjá Reykjavíkurborg:

- Tryggvagata og Naustin – Hönnun, Forval nr. 14427.
- Frakkastígur og Sæbraut. Gatnagerð, lagnir og umferðarljós, útboð nr. 14410.
- Ýmsar fasteignir Reykjavíkurborgar. Reglubundið viðhald pípulagna - Hverfi 1, 2 og 3, útboð 14350.
- Ýmsar fasteignir Reykjavíkurborgar. Reglubundið viðhald pípulagna - Hverfi 4 og 5, útboð 14351.
- Ýmsar fasteignir Reykjavíkurborgar. Reglubundið viðhald pípulagna - Hverfi 6 og 7, útboð 14352.
- Ýmsar fasteignir Reykjavíkurborgar. Reglubundið viðhald pípulagna - Hverfi 8, 9 og 10, útboð 14353.

Nánari upplýsingar er að finna á [www.reykjavik.is/utbod](http://www.reykjavik.is/utbod)



**Reykjavíkurborg**  
Innkaupadeild

Borgartúni 12-14, 105 Reykjavík  
Sími 411 1042 / 411 1043, Bréfsími 411 1048  
Netfang: [utbod@reykjavik.is](mailto:utbod@reykjavik.is)



**Faxaflóahafnir sf**  
Associated  
Icelandic  
Ports

**Reykjavík  
Grundartangi  
Akranes  
Borgarnes**

## Útboð

Faxaflóahafnir sf. óska eftir tilboðum í verkið:

**Fylling við hafnarbakka  
Miðbakki og Skarfabakki**

Verkið felst í að fylla meðfram hafnarbökkum við Miðbakka og Skarfabakka. Verkið skal vinnast frá hafnarbakka með gröfu.

Umfang verks:

- Fylling 2.300 m<sup>3</sup>

Útboðsgögnin verða afhent á rafrænu formi endurgjaldslaust hjá Hnit verkfræðistofu. Hafa skal samband við skiptiborð í s:5700500 eða í pósthafn hallvarður@hnit.is frá og með miðvikudeginum 27. febrúar n.k. kl 10:00.

Tilboðum skal skila til Skrifstofu Faxaflóahafna sf., Tryggvagötu 17, 101 Reykjavík fyrir **klukkan 11:00, fimmtudaginn 14. mars 2019**. Tilboð verða opnuð á sama stað og tíma.

Verklok eru 24. apríl 2019.







# Landsvirkjun

Útboð nr. 20295

**Fljótsdalsstöð**

**Mötuneyti og ræsting**

Landsvirkjun óskar eftir tilboðum í rekstur mötuneytis og ræstingu á hlaðhúsi og stöðvarhúsi Fljótsdalsstöðvar samkvæmt útboðsgögnum nr. 20295.

Óskað er eftir tilboðum í hluta 1, rekstur mötuneytis Fljótsdalsstöðvar og hluta 2, ræstingu á hlaðhúsi og stöðvarhúsi Fljótsdalsstöðvar. Heimilt er að bjóða í annan hluta af tveimur eða báða hluta.

Kynning og vettvangsskoðun fer fram í Fljótsdalsstöð 7. mars 2019 kl. 10:30.

Útboðsgögn er hægt að nálgast á útboðsvef Landsvirkjunar [utbod.lv.is](http://utbod.lv.is)

Tilboðum skal skila til Landsvirkjunar, Háaleitisbraut 68, 103 Reykjavík, fyrir klukkan 12:00 þriðjudaginn 26. mars 2019, tilboð verða opnuð kl. 14:00 sama dag og lesin upp að viðstöddum þeim bjóðendum sem þess óska.

Pú finnur draumastarfið á

# Job.is

GLÆNÝ OG  
FERSK STÖRF  
Í HVERRI VIKU



## Vindakór 3

203 Kópavogur



**OPIÐ HÚS**

sunnudaginn 24. feb. kl. 14:00 – 14:45

Glæsileg 4 herbergja endaíbúð á fjórðu og efstu hæð ásamt bílskúr samtals 170,2 fm Eignin skiptist í forstofu, hol, stofu, eldhús, gang, tvö barnaherbergi, hjónaherbergi, baðherbergi og þvottahús

Bílskúr 33 fm og geymsla inn af honum 12 fm innkeyrsla í gegnum bílakjallara



Nánari upplýsingar veitir:

**Svan G. Guðlaugsson**, lögg. fasteignasali  
[svan@miklaborg.is](mailto:svan@miklaborg.is) sími: 697 9300

Verð: **57,5 millj.**

FASTEIGNASALAN **MIKLABORG 569 7000** Lágmúla 4 [www.miklaborg.is](http://www.miklaborg.is)

Óskar R. Harðarson og Jason Guðmundsson, löggiltir fasteignasalar

- með þér alla leið -

**Atvinnueign**  
Fasteignamiðlun

**Halldór Már Sverrisson**  
Viðskiptafræðingur  
Löggiltur fasteignasali  
Löggiltur leigumíðlari  
898 5599  
[halldor@atvinnueign.is](mailto:halldor@atvinnueign.is)



**SÍÐASTA ÓSELDA BILÍÐ**



**Lambhagavegur 13 - 113 RVK**

**Til sölu 214 fm iðnaðarbil.** Húsnæðið er nýtt atvinnu-húsnæði og skilast fullbúið á byggingarstigi 7. Húsnæðið og nærumhverfi er allt hið snyrtilegasta ásamt því að vera staðsett í alfaraleið við Bauhaus. Gæti hentað undir heild-sölu og t.d. léttann iðnað. Stórar innkeyrsludyr ásamt svölum. Frábært útsýni. **Verð 62,9 milljónir**

Atvinnueign - Síðumúla 13, 108 Rvk. - 577 5500 - [www.atvinnueign.is](http://www.atvinnueign.is)

# Útboð – jarðvinna

**Landsbankinn hf. óskar eftir tilboðum í aðstöðusköpun og jarðvinnu vegna fyrirhugaðrar nýbyggingar bankans á reit 6 á lóðinni nr. 2 við Austurbakka í Reykjavík.**

Helstu verkþættir eru að girða vinnusvæði, að grafa fyrir húsi niður á fastan botn, að losa klöpp eftir þörfum, að setja stálþil meðfram nýjum rampi við bílahús Hörpu, að gera nýjan ramp og vinnuþlön með uppgröfningu efni og þjappa fyllingu undir hluta húss. Vatnsvarnir og dælingar eftir þörfum út verktímamann.

Helstu magntölur eru eftirfarandi:

- » Girðing 125 m
- » Stálþil 100 m
- » Gröftur 16.000 m<sup>3</sup>
- » Losun klappar 1.000 m<sup>3</sup>
- » Þjöppuð fylling 4.700 m<sup>3</sup>

Vakin er sérstök athygli á því að verkkaupi vill eiga möguleika á að fá alþjóðlega umhverfisvottun samkvæmt BREEAM á nýbygginguna (BREEAM International New Construction 2016 SD233 2.0 BREEAM) en slíkt vottunarferli tekur til allrar framkvæmdarinnar, þ.m.t. umhverfis- og öryggisstjórnunar allra verktaka á framkvæmdartíma.

Beiðni um útboðsgögn skal senda til VSB verkfræðistofu á netfangið [vsb@vsb.is](mailto:vsb@vsb.is). Útboðsgögn verða send áhugasömum bjóðendum í tölvupósti.

**Tilboðum skal skilað, í lokuðu umslagi merkt „Landsbankinn, útboð – jarðvinna“, til skrifstofu VSB verkfræðistofu við Hafnartorg, Kalkofnsvegi 2, 101 Reykjavík. Þau verða opnuð á sama stað, þriðjudaginn 12. mars 2019, kl. 11.00.**

Verklök eru 24. maí 2019.

Landsbankinn • [landsbankinn.is](http://landsbankinn.is) • 410 4000



## ÚTBOÐ

# SORPA BS. ÓSKAR EFTIR TILBOÐUM Í VERK

## STÆKKUN MÓTTÖKU- OG FLOKKUNARSTÖÐVAR Í GUFUNESI

SORPA áformar að stækka móttöku- og flokkunarstöð fyrirtækisins í Gufunesi, til að mæta auknum kröfum um söfnun, flokkun og meðhöndlun úrgangs. Stækkunin verður viðbygging við núverandi byggingu og sambærileg í útliti.

Gólfhlötur viðbyggingar er um 940 m<sup>2</sup> og rúmmál er um 13.200 m<sup>3</sup>.

Helstu magntölur eru áætlaðar:

**Jarðvinna**

- Uppgröftur 10.300 m<sup>3</sup>
- Fylling 5.800 m<sup>3</sup>
- Brotverk 115 m<sup>3</sup>

**Burðarvirki**

- Mótasmíði 2.400 m<sup>2</sup>
- Steypa 1.020 m<sup>3</sup>
- Járnbanding 84.000 kg
- Límtré 80 m<sup>3</sup>

Verktíminn er 9 mánuðir, frá maí 2019 til janúar 2020.

Útboðsgögn er hægt að nálgast frá og með *mánudeginum 25. febrúar, 2019* á skrifstofu SORPU bs. að Gylfaflöt 5, 112 Reykjavík, á opnunartíma.

Tilboðum skal skilað á skrifstofu SORPU bs. fyrir opnunartíma tilboða þann *19. mars 2019 kl. 11:00*.

Kynningarfundur fyrir verkefnið verður haldinn að Gylfaflöt 5, þann *5. mars 2019, kl. 13:30*.

Fyrirspurnartíma lýkur *10. mars 2019*.

Hér er um opið útboð að ræða og um það gilda lög nr. 120/2016 um opinber innkaup.

SORPA | Gylfaflöt 5 | 112 Reykjavík | 520 2200 | [sorpa@sorpa.is](mailto:sorpa@sorpa.is)





# SÖLUSÝNING - HOLTSVEGUR 2-6

SUNNUDAGINN 24. FEBRÚAR - KL. 15.00 - 15.30

Glæsilegar 2ja til 5 herbergja íbúðir  
á einstökum stað í Urriðaholti

11 íbúðir  
seldar  
af 24



## UPPHAF FASTEIGNAFÉLAG

Upphaf fasteignafélag slhf. er alhliða fjárfestir á íbúðamarkaði sem tekur þátt í verkefnum á öllum stigum byggingarferilsins. Markmið félagsins er að byggja næstu árin allt að 200 til 250 hagkvæmar íbúðir á ári, sem eru ætlaðar litlum og meðalstórum fjölskyldum. Íbúðirnar eru ýmist ætlaðar til útleigu eða sölu. Verkefni eru unnin fyrir félagið af fjölmörgum byggingarverktökum. Félagið vinnur einnig að þróunarverkefnum lóða og svæða, endurbótum og breytingum á eldra húsnæði.

Upphaf er með um 900 íbúðir í þróun, byggingu, sölu eða leigu á höfuðborgarsvæðinu öllu. Heimasíða félagsins er [www.upphaf.is](http://www.upphaf.is) og síminn er 519 3300.

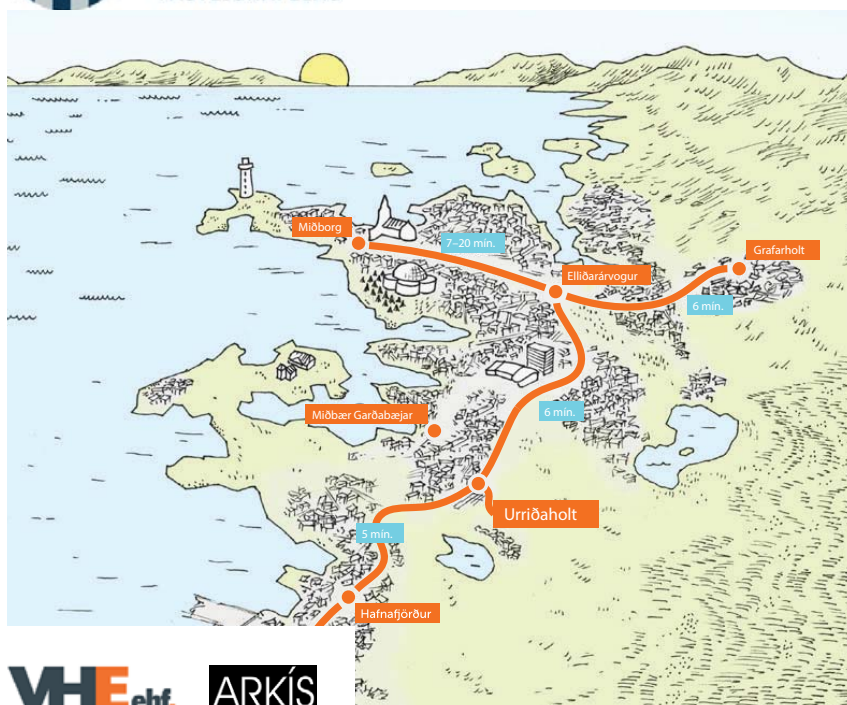

## ALLAR UPPLÝSINGAR VEITA

### Gunnar Sverrir Harðarson

Löggiltur fasteignasali  
Sími 862 2001  
[gunnar@remax.is](mailto:gunnar@remax.is)

### Ástþór Reynir Guðmundsson

Löggiltur fasteignasali  
Sími 899 6753  
[arg@remax.is](mailto:arg@remax.is)





AÐEINS 11  
ÍBÚÐIR  
EFTIR!

# Opin hús um helgina!

ALLAR UPPLÝSINGAR VEITA

**Gunnar Sverrir Harðarson**  
Löggiltur fasteignasali  
Sími 862 2001  
gunnar@remax.is**Ástþór Reynir Guðmundsson**  
Löggiltur fasteignasali  
Sími 899 6753  
arg@remax.is**RE/MAX**  
SenterSkútuvogur 11a  
104 Reykjavík  
Sími: 4144700  
www.remax.is

## Opið hús að Friggjarbrunni 53, sunnudaginn 24. febrúar frá kl. 13:30 til 14.00

Til sölu 3-4 herbergja fullbúnar íbúðir í Úlfarsárdal



Fullbúnar íbúðir í lyftuhúsi við Friggjarbrunn 53 í Úlfarsárdal. Íbúðirnar eru allar fullbúnar þriggja til fjögurra herbergja. Eldhús með heimilistækjum frá AEG og innréttingar frá HTH. Gott skápa og borðpláss. Baðherbergi eru flíslögð á gólfi og að hluta til á veggjum og einnig með innréttingu frá HTH, veggjalerni og góðri sturtu. Sér flísalagt þvottahús er í öllum íbúðum. Tvö til þrjú svefnherbergi sem eru öll rúmgóð og með fataskápum. Út frá stofu er ýmist svalir eða verönd. Harðparket á gólfi frá Húsasmiðjunni. Öllum íbúðum fylgir stæði í bílastæðahúsi. Húsið er steinað að utan. Virkilega fallegar íbúðir á vinsælum stað og fallegur útsýni í hverfi sem á er í hraðri uppbyggingu.

## Opið hús að Skyggnisbraut 4 og 6, sunnudaginn 24. febrúar frá kl. 13:30 -14:00

Til sölu fullbúnar 3ja til 5 herbergja íbúðir á frábærum stað í Úlfarsárdal

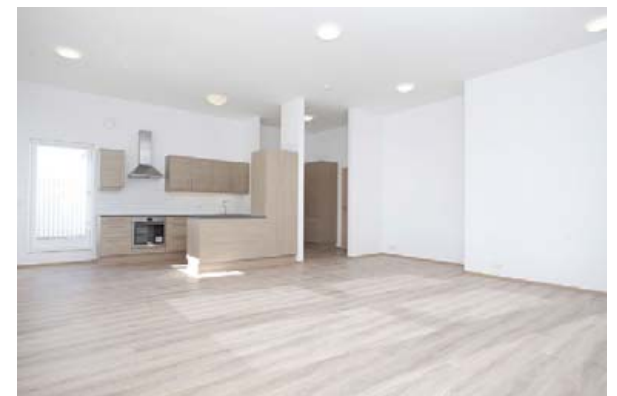

Nýjar og fullbúnar íbúðir við Skyggnisbraut 4 og 6 í Úlfarsárdal. Íbúðirnar eru 3-5 herbergja, tilbúnar til afhendingar. Með hverri íbúð fylgir stæði í lokaðri bílgeymslu. Heildareignin er 5 hæðir og eru íbúðirnar mismunandi á hverri hæð. Íbúðirnar eru fullbúnar með parketi á gólfum og gardinum í gluggum. Stofurnar er opnar með eldhúsi. Úr stofunum er gengið út á svalir/garð. Eldhúsin eru með góðu borð og skápaþlássi, eldavél, ofn og háf. Flísar á milli innréttinga. Baðherbergin eru með flísum á gólfi og hluta til á veggjum, upphengdu salerni, góðri inn- réttingu og sturtu. Í svefnherbergjum eru fataskápar. Þvottahús með flísum á gólfum er innan hvers íbúðar. Að utan er húsið steinað og garðurinn að mestu frágenginn.





## Viðarhöfði 6

110 Reykjavík

333 fm atvinnuhúsnæði á besta stað  
4 mtr há innkeyrsluhurð  
Stór opin salur, milliloft með 3 herbergjum  
Eignin er í útleigu í dag m góðum tekjum  
Gott auglýsingagildi við Vesturlandsveg



Nánari upplýsingar veitir:

Jón Rafn Valdimarsson, lögg. fasteignasali  
jon@miklaborg.is sími: 695 5520

Verð:

84,9 millj.

FASTEIGNASALAN **MIKLABORG** 569 7000 Lág múla 4 [www.miklaborg.is](http://www.miklaborg.is)  
Óskar R. Harðarson og Jason Guðmundsson, löggiltir fasteignasalar  
- með þér alla leið -



## Skipholt 11-13

105 Reykjavík

**OPIÐ HÚS**

laugardaginn 23.feb. kl. 14:30 - 15:00

Til sölu glæsileg 81,7 fm  
nýleg 2ja herbergja endaíbúð  
Íbúðin er á 3. hæð og er glæsilega innréttuð  
14,3 fm suðursvalir út frá stofu  
Íbúðin er laus við kaupsamning.



Nánari upplýsingar veitir:

Svan G. Guðlaugsson, lögg. fasteignasali  
svan@miklaborg.is sími: 697 9300

Verð:

42,9 millj.

FASTEIGNASALAN **MIKLABORG** 569 7000 Lág múla 4 [www.miklaborg.is](http://www.miklaborg.is)  
Óskar R. Harðarson og Jason Guðmundsson, löggiltir fasteignasalar  
- með þér alla leið -



## Klapparstígur 13, 260 Reykjanessbæ

101,3 fm, 5 herb. talsvert upprunaleg, björt jarðhæð, endurnýja þarf rúður, sér inngangur. Ásamt 51 fm bílskúr. Íbúðin er í vel viðhöldnu þrífylli, á fallegri hornlód. Laus strax.  
V. 31,9m. Nánari uppl.: Sigríður Dúa s. 862 3903



## Sóltún 1

Aðgengi að þjónustu fyrir eldri borgara

**OPIÐ HÚS**

sunnudaginn 24.feb. kl. 12:00 - 12:30

Glæsileg fullbúin íbúð á þriðju hæð  
79,0 fm að stærð  
Lyftuhús / Íbúar +60 ára / Ný íbúð  
Sér inngangur af svölum  
Fallega innréttuð, steyptar borðplötur  
Þvottahús og baðherbergi með glugga  
Stæði í lokaðri bílageymslu fylgir  
Frábær staðsetning / Stutt í þjónustu



Nánari upplýsingar veitir:

Jórunn Skúladóttir, lögg. fasteignasali  
jorunn@miklaborg.is sími: 845 8958

Verð:

52,0 millj.

FASTEIGNASALAN **MIKLABORG** 569 7000 Lág múla 4 [www.miklaborg.is](http://www.miklaborg.is)  
Óskar R. Harðarson og Jason Guðmundsson, löggiltir fasteignasalar  
- með þér alla leið -



## Keldugata 13

Einbýlishús í byggingu

210 Garðabær

Reisulegt og vel skipulagt tvílyft einbýlishús  
Staðsett í botnlanga á fallegum útsýnisstað  
Húsið er staðsteypt á tveimur hæðum 245 fm  
Glæsileg alrými, mikil lofthæð, stórar svalir  
4-5 svefnherbergi, tvö baðherbergi  
Afhendist rúml. fohkelt eða tilbúið til innréttinga  
Styttist í afhendingu!

**SÖLUSÝNING**

mánudaginn 25.feb. kl. 17:00 - 17:30

Tilboð óskast



Nánari upplýsingar veita:

Atli S. Sigvarðsson lögg. fasteignasali  
atli@miklaborg.is sími: 899 1178

FASTEIGNASALAN **MIKLABORG** 569 7000 Lág múla 4 [www.miklaborg.is](http://www.miklaborg.is)  
Óskar R. Harðarson og Jason Guðmundsson, löggiltir fasteignasalar  
- með þér alla leið -



# STAKFELL

FASTEIGNASALA|1984

## 535-1000

BORGARTÚNI 30 / 105 REYKJAVÍK



## KVISTHAGI - EINSTAKT EINBÝLISHÚS

### Til sölu u.þ.b. 400 m<sup>2</sup> einbýllishús á besta stað í vesturbæ Reykjavíkur.

Húsið er á þremur hæðum. Í hluta af kjallara er samþykkt íbúð með sér inngangi. Á miðhæð eru glæsilegar stofur og eldhús, á efri hæð er fjöldi svefnherbergja. Stórar útsýnisvalir eru á báðum hæðum. Einstakt tækifæri til að eignast einbýlishús á eftirsóttum stað.



NÁNARI  
UPPLÝSINGAR  
VEITIR:

ÞORLÁKUR ÓMAR  
EINARSSON

Löggiltur fasteignasali  
GSM 820 2399  
thorlakur@stakfell.is



GRUNNUR AÐ GÓÐU LÍFI



# -Opið hús- Kynning á fasteignum á Spáni!

Laugardaginn 23. febrúar og sunnudaginn 24. febrúar kl 13-17  
hjá Lögheimili, Vínlandsleið 14, 113 Reykjavík

Kynnum  
glænýjan  
bækling!!

Fulltrúi Atlas International á Spáni verður á staðnum.

Verið velkomin!

- Yfir 40 ára reynsla
- Yfir 80.000 viðskiptavinir
- Atlas Tax; óháð lögfræðipjónusta fyrir þitt öryggi
- Persónuleg þjónusta í gegnum allt ferlið
- Ábyrgjumst lægsta verðið
- Nýjar og endursölueignir
- Viðurkenndir byggingaraðilar
- Bankaábyrgð

- Atlas Property Management-þjónustmiðstöðin; þjónustar þig og eign þína
- Atlas Aftersales; fylgir þér í gegnum allt ferlið að afhendingu
- Atlas Technical; iðnaðarmenn
- Atlas Propertyrentals.com; leigubjónusta fyrir íbúðaeigendur
- Önnur þjónusta; Foreign Exchange, húsgögn, tryggingar ofl.

Skoðunarferðir frá 40.000.- kr, frítt fæði, gisting og leiðsögn

Atlas International býður upp á framúrskarandi þjónustu fyrir og eftir kaup. Þjónustudeildir Atlas sjá um að ferlið gangi vel fyrir sig og að viðskiptavinurinn getið ávallt leitað til þjónustudeildarinnar með eftirlit eftir eigninni, útleigu, endursölu ofl.



  
**Lögheimili**  
þar sem heima er best

Lögheimili og Atlas  
fylgja þér alla leið

**ATLAS**  
international

Heimir Bergmann löggiltur fasteignasali  
Sími 630 9000 - atlas@logheimili.is  
logheimili.is

Dagný Bjarnadóttir - Sími 696 1960  
Atlas International - Iceland  
iceland@atlasinternational.com

Hagstæð lán í boði; vextir 2.09% fyrsta árið og hækka þá í EUR+2,25 %. 0% uppgreiðslugjald.





**BÓKIÐ SKOÐUN**

**Viðiteigur 2f**  
270 MOSFELLSBÆR

STÆRÐ: 78,9 fm    ENDARADHÚS HERB: 2

Eignin skiptist í: Forstofu, stofu, eldhús, baðherbergi, herbergi og risherbergi, gólfefni eru flisar og parket. Efri hæð hússins er að hluta til undir súð og er gólfplötur því nokkuð stærri en 13fm sem gefið er upp.

Heyrumst  
**Haldór > 618 9999    39.900.000**₰  
Löggiltur fasteignasali

**BÓKIÐ SKOÐUN**

**Sóltún 28**  
105 REYKJAVÍK

STÆRÐ: 80,5 fm    FJÖLBÝLI    HERB: 3

Snyrtileg þriggja herbergja 80,5 fm íbúð á 6.hæð í lyftuhúsi miðsvæðis í borginni. Sérinnangangur af svalgangi. Svalir til vesturs. Merkt bílastæði á lóð.

Heyrumst  
**Haldór > 618 9999    43.900.000**₰  
Löggiltur fasteignasali

**OPIÐ HÚS > 24. feb 14:00 - 14:30**

**Tjarnarstígur 5**  
170 SELTJARNARNES

STÆRÐ: 85,7 fm    FJÖLBÝLI    HERB: 3

Rúmgóð þriggja herbergja íbúð með sérinnangi í grónu hverfi á Seltjarnarnesi. Tvö rúmgóð svefnherbergi, stofa, eldhús, baðherbergi, geymsla og þvottahús. Stutt í alla þjónustu, skóla leikskóla og verslanir.

Heyrumst  
**Ólafur > 822 8283    43.900.000**₰  
Löggiltur fasteignasali

**OPIÐ HÚS > 24. feb 15:00 - 15:30**

**Laufásvegur 10**  
101 REYKJAVÍK

STÆRÐ: 59,8 fm    FJÖLBÝLI    HERB: 2

Mjög góð tveggja herbergja íbúð, með sér innangi, í hjarta borgarinnar. Rúmgóð stofa, eldhús og svefnherbergi, baðherbergi með sturtu, eldhús. Íbúð mikið endurnýjuð að innan.

Heyrumst  
**Ólafur > 822 8283    39.500.000**₰  
Löggiltur fasteignasali

**OPIÐ HÚS > 28. feb 18:15 - 18:45**

**Gvendargeisli 12**  
113 REYKJAVÍK

STÆRÐ: 117,9 fm    FJÖLBÝLI    HERB: 4

Björt og vel skipulögð endaiðbúð á 2. hæð með sérinnangi af svölum með fallegu útsýni ásamt stæði bilageymslu í Grafarholti. Þvottahús og geymsla eru innan íbúðar.

Heyrumst  
**Albert > 821 0626    48.900.000**₰  
Löggiltur fasteignasali

**OPIÐ HÚS > 25. feb 17:30 - 18:00**

**Naustabryggja 29**  
110 REYKJAVÍK

STÆRÐ: 103 fm    FJÖLBÝLI    HERB: 4

Falleg og björt íbúð með bílastæði (nr 18) í bílakjallara á annari hæð. Mjög gott skipulag. ATH: í dag eru tvö svefnherbergi, eitt var ekki sett upp og stofa stækkuð, auðvelt að setja upp herbergið.

Heyrumst  
**Hannes > 699 5008    48.500.000**₰  
Löggiltur fasteignasali

**OPIÐ HÚS > 24. feb 15:00 - 15:30**

**Bæjarlind 7, íb 202**  
201 KÓPAVOGUR

STÆRÐ: 105,8 fm    FJÖLBÝLI    HERB: 3

Falleg þriggja herbergja íbúð á annarri hæð með sérmerktu bílastæði fyrir utan hús. Íbúðin skilast fullbúin með gólfefnum og votrymi flísalögð.

Heyrumst  
**Jón > 777 2288    51.900.000**₰  
Sölufulltrúi/1 námi til lögg.fasteignasala

**Austurbrú 2-8**  
600 AKUREYRI

STÆRÐ: frá 53,6 fm    FJÖLBÝLI    HERB: 2-5

**Lind fasteignasala kynnr:**  
Austurkór 2-4 og 6-8, glæsilegar íbúðir í nýju lyftuhúsi í miðbæ Akureyrar. Eignirnar eru vandaðar að gerð og með glæsilegu útsýni er yfir Pollinn og Vaðlaheiðina. Í hvoru húsi fyrir sig eru sex tveggja herbergja íbúðir, sjö þriggja herbergja íbúðir, tvær fjögurra herbergja íbúðir og ein fimm herbergja íbúð. Innréttingar og skápar eru frá Brúnás, steinborðplötur, tæki frá Siemens og fylgir innfelldur ísskápur og uppþvottavél öllum íbúðum. Í kjallara undir íbúðarhúsi eru hjóla og vagnageymslur og einkageymslur fyrir hverja íbúð, þ.m.t. tvær geymslur sem geta þjónað sem bílageymslur. Öllum íbúðum fylgir stæði í bílakjallara. Eignirnar verða afhentar fullbúnar utan þess að ekki verður gengið frá gólfefnum.

**Verð frá 39.580.000**₰

Heyrumst  
**Harpa Mjöll Grétarsdóttir**  
Löggiltur fasteignasali  
> 772 5583  
> [harpa@fastlind.is](mailto:harpa@fastlind.is)





VIÐ KYNNUM

# Sólvallagata 10

## Eitt fallegasta og vandaðasta hús höfuðborgarsvæðisins

415 fm eign sem hefur verið tekin mikið í gegn að innan sem utan. Húsið er á stórri lóð, 792,7 fm.

Hús á þremur hæðum með tvennum stofum, 6 svefnherbergjum, fataherbergi, þremur baðherbergjum, glæsilegu eldhúsi, þvottahúsi og bílskúr. Stórt bílastæði. Ríflæg lofthæð á öllum hæðum. Húsið er steinsteypt og var byggt árið 1931, arkitekt Einar Erlendsson fv. húsameistari ríkisins.

Miklar endurbætur hafa farið fram og frágangur á öllu mjög vandaður. Haldið hefur verið í upprunalegt útlit hússins að utan sem innan.

- › Samræmi er í efnisvali á innréttingum í öllu húsinu
- › Gólfhiti er í öllu húsinu
- › Instabus hússtjórnarkerfi
- › Snjallstýring á hita og lýsingu ásamt öryggiskerfi
- › Öryggiskerfi frá Securitas fylgir sem inniheldur þjófavarnarkerfi, brunakerfi, skynjara fyrir gas og vatnsleka
- › Öryggismyndavélakerfi frá Vörn fylgir
- › Fermax dyrásímakerfi með myndavélum.
- › Fallegar steinflísar prýða þak hússins
- › Koparþakrenna
- › Stórt bílastæði fyrir a.m.k. 6 bíla og stórt hjólhýsi

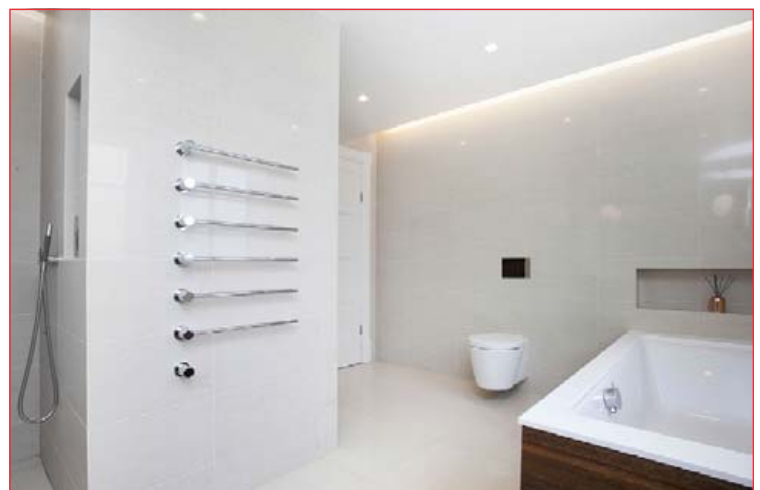
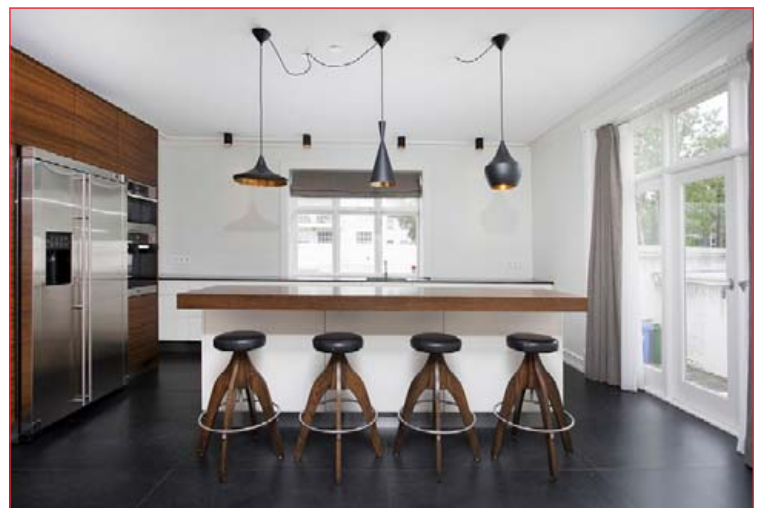

Bókið skoðun í síma 699-5008 eða á [hannes@fastlind.is](mailto:hannes@fastlind.is)

**NÁNARI  
UPPLÝSINGAR  
VEITIR**



Hannes Steindórsson  
Lögg. fasteignasali  
**699 5008**  
› [hannes@fastlind.is](mailto:hannes@fastlind.is)

LIND Fasteignasala  
**Uppspretta  
ánægjulegra  
viðskipta**





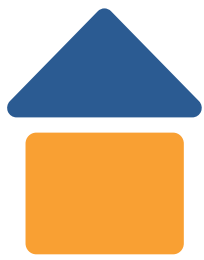

# EIGNAMÍÐLUN

SALA FASTEIGNA SÍÐAN 1957

VANDAÐAR ÍBÚÐIR MIÐSVÆÐIS Í REYKJAVÍK



KYNNING Í SÝNINGARÍBÚÐ AÐ JAÐARLEITI 2 - SUNNUDAGINN 24. FEBRÚAR, KL. 13.00 -14.00

## Efstaleiti

### FRÁBÆRLEGA STAÐSETTAR ÍBÚÐIR MIÐSVÆÐIS Í REYKJAVÍK

Í Efstaleitinu rís nútímalegt íbúðahverfi á einum besta stað í borginni. Efstaleitið er sannkallað miðborgarhverfi í göngufæri við helstu verslunar- og þjónustukjarna borgarinnar og falleg útivistarsvæði. Stærð íbúða er frá 34 fm – 120 fm.

- Stúdíóíbúð, verð frá 28,4 m.
- 2ja herbergja íbúð, verð frá 36,9 m.
- 3ja herbergja íbúð, verð frá 51,9 m.
- 4ra herbergja íbúð, verð frá 64,9 m.

Vandaðar og nútímalegar íbúðir  
Flestar íbúðanna með stæði í  
bílageymslu

Stærð 49,7 fm / 2ja herbergja  
Verð 36,9 mkr.

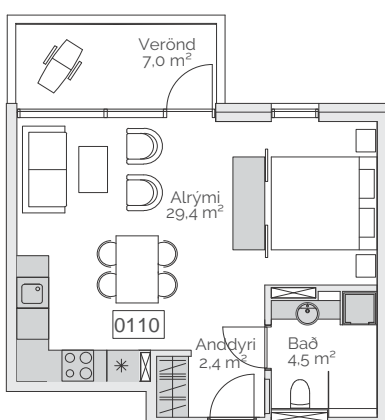

113,7 fm / 4ra herbergja  
Verð 64,5 mkr.

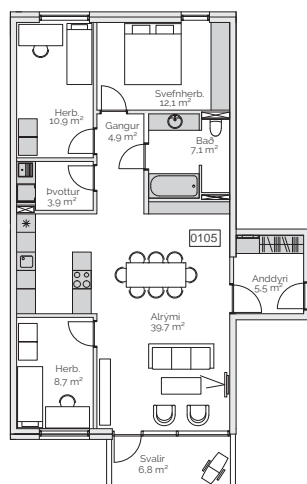

**Pórarinn M. Friðgeirsson**  
löggiltur fasteignasali  
thorarinn@eignamidlun.is  
Sími 899 1882



**Brynjar Þór Sumarliðason**  
löggiltur fasteignasali  
brynjar@eignamidlun.is  
Sími 896 1168



**Ármann Þór Gunnarsson**  
löggiltur fasteignasali  
armann@eignamidlun.is  
Sími 847 7000



**Alexander Ingi Kristjánsson**  
löggiltur fasteignasali  
alexander@eignamidlun.is  
Sími 695 7700







GRENSÁSVEGUR 11

SÍMI 588 9090

## NÝJAR ÍBÚÐIR MIÐSVÆÐIS Í GARÐABÆ



OPIÐ HÚS Í SÝNINGARÍBÚÐ AÐ LYNGÁSI 1 - SUNNUDAGINN 24. FEBRÚAR, KL. 13.00 -14.00

# Garðabær - Lyngás 1

## NÝJAR ÍBÚÐIR Í SÖLU MIÐSVÆÐIS Í GARÐABÆ

Hagkvæmar 3ja og 4ra herbergja íbúðir með stæði í bílageymslu. Íbúðirnar eru miðsvæðis í Garðabæ, í göngufæri frá skólum, sundlaug, íþróttasvæði og verslun. Íbúðirnar afhendast fullbúnar án gólfefna.

Verð frá 45,9 m.  
Afhending í maí nk.

Stærð 81,5 fm / Svalir 6,6 fm  
Verð 45,9 mkr.

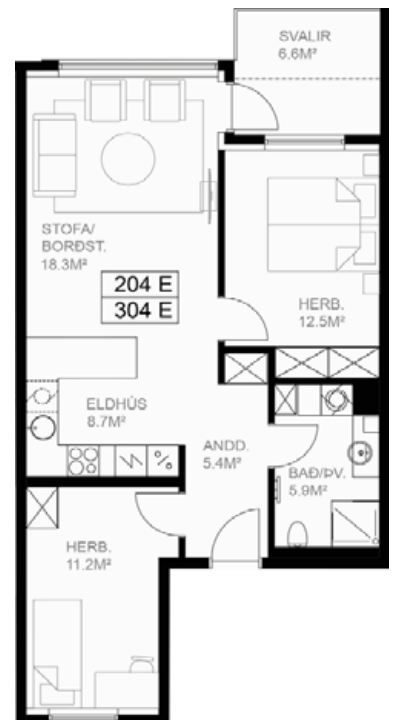

Kjartan Hallgeirsson  
löggiltur fasteignasali  
kjartan@eignamidlun.is  
Sími 824 9093



Hilmar Þór Hafsteinsson  
löggiltur fasteignasali  
hilmar@eignamidlun.is  
Sími 824 9098



Þórarinn M. Friðgeirsson  
löggiltur fasteignasali  
thorarinn@eignamidlun.is  
Sími 899 1882



Daði Hafþórsson  
löggiltur fasteignasali  
dadi@eignamidlun.is  
Sími 824 9096





## Boðarþing 14-16, Kópavogi Glæsilegar íbúðir fyrir 50+

Frábær staðsetning við náttúruna og einstakt útsýni.

Þjónustumiðstöðin  
Boðarþingi

Esjan

Skálafell

Úlfarsfell

Elliðavatn

Heiðmörk

Hengill

Vífilsfell og  
Bláfjöll ▶

# GÓÐAN DAGINN

## Má bjóða þér íbúð við náttúruna?

### GLÆSILEGAR ÍBÚÐIR FYRIR 50+ ...

- 2ja – 3ja herb. / 79-148m<sup>2</sup>
- Stór og björt alrými 42,2 - 73,4m<sup>2</sup>
- Svalir eða verönd sérnótasvæði  
*Flestar íbúðir með suðursvölum  
Penthouse íbúðir eru með  
27,8 - 41,3m<sup>2</sup> útisvæði/svölum*
- Útsýni að óspilltri náttúru
- Þvottahús inn af öllum íbúðum
- Bílageymsla
- Lyfta úr bílageymslu
- Loftræsting
- Parket og flisar á gólfum
- Vandaðar innréttingar
- Vönduð AEG tæki í eldhúsi

### VIÐ NÁTTÚRUNA ...

*Náttúran allt um kring býður upp á göngutúra, gönguskíði, hjólréiðar, stangveiði og fleira:*

- Elliðavatn
- Heiðmörk
- Guðmundarlundur
- Vífilsstaðavatn

### Í HVERFINU ...

- Kórinn, íþróttahöll Kópavogs
- Heimsendi, hesthús, reiðhöll og keppnissvæði
- Boðinn, þjónustumiðstöð Kópavogs
- Krónan, apótek, bakarí og fleira

### INNAN 5 KM ...

*Helstu verslana- og þjónustukjarnar höfuðborgarsvæðisins:*

- Smáralind
- Lindahverfi
- Dalvegur
- Mjóddin
- Líkamsræktin og sportið:*
- Salarlaug
- Reebook Fitness
- World Class
- Golfvellir GKG



**OPIÐ HÚS Í DAG**  
BOÐARÞINGI 14-16, KÓPAVOGI  
**KL. 13:00-14:00**

**OG MÁNUDAGINN KL. 17:00-18:00**



**TRAUSTI**  
fasteignasala

Garðar Hólm, fasteignasali,  
sími: 899 8811, gh@trausti.is

## Bogabraut 952 Reykjanesbær, Ásbrú

**SÖLUSÝNING**



Íbúð	Verð
103	26,5 millj.
104	26,9 millj.
<b>105</b>	<b>SELD</b>
<b>203</b>	<b>SELD</b>
<b>204</b>	<b>SELD</b>
205	27,5 millj.
<b>206</b>	<b>SELD</b>
<b>303</b>	<b>SELD</b>
304	27,9 millj.
<b>305</b>	<b>SELD</b>
<b>306</b>	<b>SELD</b>

### Trausti fasteignasala kynnrir:

Glæsilegar 3ja herbergja íbúðir að Bogabraut 952 í Reykjanesbæ.  
Íbúðirnar eru 89,3 – 97,2 fm. og hverri íbúð fylgir geymsla.

Um er að ræða tvo stigaganga sem hvor um sig geymir 11 íbúðir. Samtals eru 6 íbúðir á jarðhæð, 8 íbúðir á annarri hæð og 8 íbúðir á þriðju hæð.

Íbúðirnar hafa verið endurnýjaðar að miklu leyti:

- Ný gólfefni í öllum íbúðum.
- Ný eldhústæki í öllum eldhúsum frá Electrolux og AEG.
- Öll baðherbergi hafa verið endurnýjuð og gerð upp.
- Ný Damixa blöndunartæki í öllum íbúðum.
- Allar íbúðir nýmálaðar.
- Nýjar innihurðar í öllum íbúðum.
- Nýjir rofar og tenglar í öllum íbúðum.

Aðeins 4 íbúðir eftir.

**Verð frá 26,5 millj.**

Bókaðu skoðun hjá Garðari í síma 898-0255 / gardarbs@trausti.is eða hjá Kristjáni í síma 867-3040 / kristjan@trausti.is

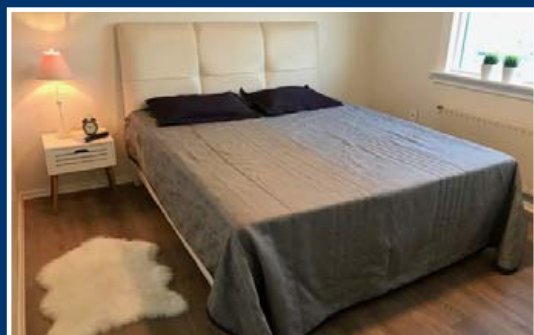

**SÖLUSÝNINGAR**

MÍÐVIKUDAGINN 27. FEBRÚAR KL. 17:00 - 17:30



**VIÐ ERUM TRAUSTI**

**Kristján Baldursson**  
 hdl., löggiltur fasteigna-, fyrirtækja- og skipasali, löggiltur leigumíðlari.  
 S: 867-3040

**Guðbjörg G. Sveinbjörnsdóttir**  
 Sölustjóri. Viðskiptafr., lögg. fasteigna-, fyrirtækja- og skipasali, leigumíðlari.  
 S: 899-5949

**Bára Danielsdóttir**  
 Skrifstofustjóri  
 S: 693-1837

**Gylfi Jens Gylfason**  
 hdl., löggiltur fasteigna-, fyrirtækja- og skipasali.  
 S: 822-5124

**Garðar Kjartansson**  
 Aðstoðarmaður fasteignasala  
 S: 853-9779

**Sólveig Regína Biard**  
 Aðstoðarmaður fasteignasala, í námi til löggildingar fasteigna-, fyrirtækja- og skipasölu.  
 S: 869-4879

**Stýrmir Þór Sævarsson**  
 Aðstoðarmaður fasteignasala, í námi til löggildingar fasteigna-, fyrirtækja- og skipasölu.  
 S: 846-6568

**Jóna Benný Kristjánsdóttir**  
 Lögmaður. Löggiltur fasteigna-, fyrirtækja- og skipasali.  
 S: 869-8650

**Gunnar Þórisson**  
 Viðskiptafr., aðstoðarm. fasteignasala, í námi til löggildingar fasteigna-, fyrirtækja- og skipasölu.  
 S: 692-6226

**Einar Örn Guðmundsson**  
 Viðskiptafr., aðstoðarm. fasteignasala, í námi til löggildingar fasteigna-, fyrirtækja- og skipasölu.  
 S: 823-4969

**Garðar B. Sigurjónsson**  
 Aðstoðarmaður fasteignasala, í námi til löggildingar fasteigna-, fyrirtækja- og skipasölu.  
 S: 898-0255

**Guðbjörg Helga Jóhannesdóttir**  
 Viðskiptafræðingur, Aðstoðarmaður fasteignasala, í námi til löggildingar fasteigna-, fyrirtækja- og skipasölu.  
 S: 897-7712

**OPÍÐ HÚS**
**Frostafold 4**  
**112 Reykjavík**
**OPÍÐ HÚS MÁNUDAGINN 25. FEB. KL. 17:00 - 17:30**

Falleg 3ja-4ra herbergja útsýnisíbúð á efstu hæð, 3. hæð, á frábærum stað við Frostafold 4, Reykjavík. Eignin er skráð alls 108,2 fm og skiptist í 2 rúmgóð svefnherbergi, sjónvarpsstofu, stóra stofu, snyrtilegt eldhús, baðherbergi, þvottahús innan íbúðar, suðvestur svalir sem veita stórkostlegt útsýni yfir Reykjavík, sérgeymslu í kjallara og 19,5 fm bílskúr. **Verð: 44,5 millj.**

**OPÍÐ HÚS**
**Hraunbær 11**  
**110 Reykjavík**
**OPÍÐ HÚS MÁNUDAGINN 25. FEB. KL. 17:15 - 18:00**

Fallegt og vel skipulagt 4ra-5 herbergja raðhús á einni hæð ásamt bílskúr með gryfju. Heildarstærð eignar er 153,1 fm, þar af bílskúrin 20,57 fm. Stór og björt stofa. Þrjú til fjögur svefnherbergi. Afgirtur, skjólgóður sérgarður með stórrí viðarverönd og gróðri. Sameiginlegur garður er framan við hús og aftan við bílskúra. **Verð: 59,9 millj.**

**OPÍÐ HÚS**
**Hofsvallagata 59**  
**107 Reykjavík**
**OPÍÐ HÚS ÞRIÐJUDAGINN 26. FEB. KL. 17:30 - 18:00**

Einstaklega björt og vel skipulögð 6 herbergja hæð með sérinnangi í góðu fjórþýlishúsi nærri sjávarsíðunni. Heildarstærð er 148,2 fm, þar af frístandandi 22,7 fm bílskúr. Fjögur rúmgóð og björt svefnherbergi, eitt með litlum garðsvölum. Stór garður í sameign og suðursvalir sem möguleiki er setja tröppur við niður í garð. **Verð: 78,9 millj.**

**OPÍÐ HÚS**
**Veghús 11**  
**112 Reykjavík**
**OPÍÐ HÚS MÁNUDAGINN 25. FEB. KL. 18:00 - 18:30**

Rúmgóð og björt 4ra herbergja íbúð á 2. hæð í snyrtilegu fjölþýlishúsi við Veghús í Grafarvogi. Eignin er skráð 126,9 fm og skiptist í forstofu, eldhús, stofu, þrjú rúmgóð svefnherbergi, baðherbergi, þvottahús og 16,5 fm geymslu. Þvottahús er innan íbúðar. Aðkoma að húsinu er hin snyrtilegasta og garður í sameign í góðri rækt. **Verð: 45,5 millj.**

**OPÍÐ HÚS**
**Asparfell 4**  
**111 Reykjavík**
**OPÍÐ HÚS ÞRIÐJUDAGINN 26. FEB. KL. 16:30 - 17:00**

Falleg 3ja herbergja íbúð á 2. hæð í góðu lyftuhúsi að Asparfelli 4, Reykjavík. Eignin er skráð alls 77,6 fm og skiptist í tvö svefnherbergi, rúmgóða stofu, baðherbergi, eldhús, vestursvalir og 4,8 fm sérgeymslu í kjallara. Laus strax. **Verð: 31,5 millj.**

**OPÍÐ HÚS**
**Fellsmúli 14**  
**108 Reykjavík**
**OPÍÐ HÚS ÞRIÐJUDAGINN 26. FEB. KL. 17:30 - 18:00**

Virkilega falleg, björt og vel skipulögð 5-6 herbergja íbúð á 3. hæð með góðum suðursvölum í góðu fjölþýlishúsi. Eignin er skráð alls 144,1 fm og skiptist í hol, 4 svefnherbergi, stóra og bjarta stofu/borðstofu, eldhús, þvottahús og geymslu. Um er að ræða endaíbúð með fínu útsýni. **Verð: 53,9 millj.**

**OPÍÐ HÚS**
**Grýtubakki 12**  
**109 Reykjavík**
**OPÍÐ HÚS ÞRIÐJUDAGINN 26. FEB. KL. 17:00 - 17:30**

Falleg 2ja herbergja íbúð á annarri hæð við Grýtubakka 12, 109 Reykjavík. Eignin er skráð alls 80,2 fm og skiptist í rúmgóða stofu, rúmgott svefnherbergi, eldhús, baðherbergi og 7 fm sérgeymslu í kjallara. Flott íbúð á góðum stað. Auðvelt að útbúa auka svefnherbergi. **Verð: 29,9 millj.**

**OPÍÐ HÚS**
**Heiðarbær 11**  
**110 Reykjavík**
**OPÍÐ HÚS MIÐVIKUDAGINN 27. FEB. KL. 17:00 - 17:30**

Fallegt 133,4 fm einþýlishús með 39,9 fm bílskúr. Húsið er innarlega í botnlanga. Þrjú svefnherbergi eru í eigninni í dag, en auðvelt er að breyta í fjögur. Í hluta bílskúrs er 25 fm geymslupláss sem ekki er inni í fermetratölu eignar. Tveir pallar, annar í hásuður og hinn í suðvestur í stórum og glæsilegum garði. **Verð: 89,9 millj.**

**Austurbraut 20**  
**780 Höfn í Hornafirði**

Glæsilegt 135,1 fm tveggja hæða einþýlishús ásamt 28,1 fm bílskúr á frábærum stað á Höfn í Hornafirði. 3 svefnherbergi, úr hjónaherbergi er útgengt á vestursvalir. Úr stofu er útgengt á pall austan megin. Pallur vestan megin með skjólgríðingu allt um kring. Golfvöllur er í göngufæri og frábært útsýni er til fjalla af efri hæð hússins. **Verð: 42 millj.**



# Tónahvarf 6 – Kópavogi



Opið hús sunnudaginn 24. feb. frá kl. 13-14

Stærð rýma frá 136 fm

## Til sölu 3.118 fm atvinnuhúsnæði

Tónahvarf 6 er á einstaklega fallegum stað með miklu útsýni. Staðsetningin er góð og verður enn betri með tilkomu Arnarnesvegjar sem er á vegaáætlun 2020-2023. Húsið verður tilbúið í apríl 2019.

Bilin eru 16 og hægt er að sameina bil eftir þörfum.

Skilast fullbúin með epoxy á gólfum.

**Nánari upplýsingar:**

Óskar Bergsson, löggiltur fasteignasali 893 2499

**EIGNABORG**  
FASTEIGNASALA



## NÝTT Í SÖLU SÉRHÆÐIR FRÁBÆRT ÚTSÝNI

**Sjónarvegur 16-24**  
210 Garðabæ

Til að komast að Sjónarvegi 16-24 er keyrt upp vinstra megin við Náttúrufræðihúsið, upp Urriðarholtstræti til hægri á Brekkugötu og svo til vinstri upp Sjónarveg.

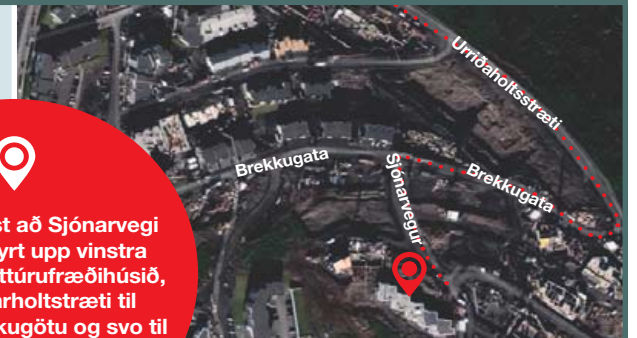

Um er að ræða efri og neðri sérhæðir í Sjónarvegi 16-24. Sér inngangur, Brúnás innréttingar, baðkar og sturta í öllum íbúðum, þrjú svefnherbergi og mikið útsýni. Næg bílastæði við húsið og sameiginleg hjóla og vagnageymsla.

Rúmgóðar svalir fylgja efri hæð og sér afnotareitur neðr hæð. Mjög stutt er í leikskóla og skóla sem og út í fallega náttúru.

Afhending er við kaupsamning.

**Byggingaraðili er: INGVAR & KRISTJÁN ehf.**



**Hafdís**  
fasteignasali  
820 2222

Verð frá:  
64.500.000

Herbergi:  
4ra

Stærðir:  
115,1m<sup>2</sup>-126,4m<sup>2</sup>

**OPIÐ HÚS**  
Laugardaginn 23. feb. kl 13.30-14.00

FASTEIGNASALAN  
**TORG**  
Al. Sigurður Gunnlaugsson löggiltur fasteignasali

BYGGINGAVERKTAKAR  
INGVAR & KRISTJÁN ehf.



# Lyngás 1 E og F

210 Garðabæ

FASTEIGNASALAN  
**TORG**  
Ab. Sigurður Gunnlaugsson löggiltur fasteignasali

NÝJAR  
ÍBÚÐIR  
MIÐSVÆÐIS  
Í GARÐABÆ



4ra  
herb.



AFHENDING ÍBÚÐA MAÍ/JÚNÍ 2019

## OPIÐ HÚS

Laugard. 23. febrúar

kl. 14:00-15:00

Lyngás 1E og F



3ja  
herb.



29 ÍBÚÐIR +  
25 STÆÐI Í  
BÍLAKJALLARA



Herb: 3-4 | Stærð: 78,9 – 102,8 m<sup>2</sup>

Verð: 45.9 – 56.9 millj

Um er að ræða 29 íbúðir við Lyngás 1 í Garðabæ. Íbúðirnar eru 3ja og 4ra herbergja. Íbúðirnar á jarðhæð eru með sérinngangi og þeim fylgir sérafnotareitur, íbúðir á öðrum hæðum eru með góðum svölum sem snúa í vestur.

Húsið er lyftuhús með lokaðri og upphitaðri bílageymslu. Innréttingar og skápar eru frá AXIS. Öllum íbúðum er skilað með innbyggðum ísskáp.

MANNVERK  
FRAMKVÆMDIR  
OG RÁÐGJÓF

FASTEIGNASALAN  
**TORG**  
Ab. Sigurður Gunnlaugsson löggiltur fasteignasali

Fasteignasalan **Torg**  
Garðatorgi 5, 2 hæð

BERGLIND HÓLM  
Fasteignasali  
GSM: 694 4000  
berglind@fstorg.is







# BORG

FASTEIGNASALA

# 519 5500

SÍÐUMÚLA 23 • 108 REYKJAVÍK • FASTBORG.IS

Opið hús Mán. 25. feb. frá kl. 17:15-17:45



📍 HRAUNBÆR 48		120 REYKJAVÍK
ÍBÚÐ	4 HERBERGI	116.9m <sup>2</sup>
VERÐ:	FJÖLSKYLDUEIGN Á 2.HÆÐ	
<b>39.9M</b>	GUDRÚN ANTONSDÓTTIR 621 2020	



📍 KRÓKARMÝRI 80B		210 GARÐABÆR
ÍBÚÐ	101.6m <sup>2</sup>	ÍBÚÐ Á EFRI HÆÐ
VERÐ:	Í LITLU FJÖLBÝLI, FRÁBÆR STAÐSETNING	
<b>51M</b>	GUNNLAUGUR ÞRÁINSSON 844 6447	

**KONUR  
TIL HAMINGJU  
MEÐ DAGINN**

Opið hús Mán. 25. feb. frá kl. 17:30-18:00



📍 DRÁPUHLÍÐ 43		105 REYKJAVÍK
ÍBÚÐ	2 HERBERGI	60.3m <sup>2</sup>
VERÐ:	SÉRINNGANGUR - GÓÐ STAÐSETNING	
<b>33.9M</b>	BÖÐVAR SIGURBJÖRNSSON 660 4777	



📍 JAKASEL 5a		109 REYKJAVÍK
PARHÚS	7-8 HERBERGI	224m <sup>2</sup>
VERÐ:	VEL SKIPULAGT PARHÚS Í GRÖNU UMHVERFI	
<b>84.9M</b>	ÞÓRA BIRGISDÓTTIR 777 2882	

Opið hús Þri. 26. feb. frá kl. 17:30-18:00



📍 ÁSTÚN 10		200 KÓPAVOGI
ÍBÚÐ	3 HERBERGI	79m <sup>2</sup>
VERÐ:	LAUS VIÐ KAUPSAMNING	
<b>34.9M</b>	ÞÓRA BIRGISDÓTTIR 777 2882	



📍 KRINGLAN 41		103 REYKJAVÍK
RADHÚS	7 HERBERGI	290.2m <sup>2</sup>
VERÐ:	SÉRSTAKLEGA SMEKKLEG - AUKA ÍBÚÐ	
<b>94.9M</b>	ÚLFAR 897 9030 og GUNNLAUGUR 844 6447	



📍 SKIPHOLT 33		105 REYKJAVÍK
ATVINNUHÚS	940m <sup>2</sup>	2. HÆÐIR - INNKEYRSLUHURÐ
VERÐ TILBOÐ	SKRIFSTOFUR OG LAGER - VAXANDI HVERFI	
	BRANDUR GUNNARSSON 897 1401	

**SÖLUSÝNING - MÁN 25. FEB. FRÁ KL. 18:00-18:30**



📍 FRAKKASTÍGSREITUR		101 REYKJAVÍK
ÍBÚÐIR	STÆRÐ FRÁ: 56.5 - 178.3m <sup>2</sup>	
VERÐ FRÁ:	NÝJAR HÁGÆÐA ÍBÚÐIR Í 101 REYKJAVÍK	
<b>41.9M</b>	GUNNLAUGUR 844 6447 og BÖÐVAR 660 4777	





Trésmiðjan Stígandi tekur að sér allt sem við kemur byggingum og mannvirkjagerð. Á tæknivæddu verkstæði smíðum við nánast hvað sem er, allt eftir þínum óskum. Við leggjum áherslu á vönduð vinnubrögð og persónulega þjónustu.



# TRÉSMIÐJAN STÍGANDI

FAGMENN Í TRÉVERKI SÍÐAN 1947

TRÉSMIÐJAN STÍGANDI / SÍMI: 452 4123 / WWW.STIGANDIHF.IS



# Tilboð sem ekki var hægt að hafna

Tveir matreiðslumeistarar hefja bráðlega störf á veitingastaðnum Koks í Færeyjum sem þykir einn af þeim betri á Norðurlöndum. Þeir sjá fram á langa en um leið lærdómsríka vinnudaga.

Starri Freyr  
Jónsson

starri@frettabladid.is



**M**atreiðslumeistararnir Barði Páll Júlíusson og Víðir Erlingsson hafa ráðið sig til starfa á veitingastaðinn KOKS í Færeyjum en staðurinn skartar tveimur Michelin stjörnum, einn fárra slíkra á Norðurlöndum.

Það er galdramaðurinn Poul Andrias Zizka sem er maðurinn á bak við Koks en hann hefur vakið mikla athygli víða um heim fyrir frumlega notkun innlendra hráefna og einstaka rétti. Það er því óhætt að segja að félaganna bíði spennandi ævintýri næstu mánuðina í Færeyjum en Koks stendur við Leynivatn, í 25 km fjarlægð frá Þórshöfn.

## Spennandi tækifæri

„Það er því gífurlega spennandi og krefjandi að fá að vinna á þessum stað en Koks var að fá afhenta aðra Michelin stjörnu sína fyrir í vikunni. Fyrir vikið benist enn meiri athygli og pressa að staðnum. Það er alltaf jafn gaman að læra nýja hluti og þróast sem matreiðslumaður og verður dýrmæt reynsla fyrir okkur báða að fá að vinna náið með jafn góðum matreiðslumanni og Poul Andrias er,“ segir Víðir sem mun gegna stöðu yfirkokks á vaktinni.

Barði, sem mun gegna stöðu aðstoðaryfirkokks, segir þá félagar hafa fylgst með Koks í dagóðan tíma áður en þeir létu af því verða að sækja um vinnu þar sumarið 2017. „Í þessu tækifæri fólst að vinna þar launalaust en í staðinn öðlast dýrmæta reynslu. Á þessum tíma unnum við báðir í Bláa lóninu en fengum að skjótast yfir og erum mjög þakklátir fyrir þann stuðning. Við áttum góðan tíma þar þetta sumar og héldum sambandi við Poul. Í lok síðasta árs hafði Poul samband við okkur en þá var hann að leita að yfirkokki og aðstoðaryfirkokki fyrir þetta ár. Hann bauð okkur tilboð og það var einfaldlega tilboð sem var ekki hægt að hafna.“

## Staðbundið hráefni

Þeir segja Koks þekktastan fyrir notkun á staðbundnu hráefni þar sem reynt er að nýta allt sem er gott úr nánasta umhverfi. „Til að



Ævintýrin bíða Víðis Erlingssonar (t.v.) og Barða Páls Júlíussonar í Færeyjum. MYND/STEFÁN



Bleikjutartar með skyri, bankabyggi og dillsósu er ljúffengur réttur.

mynda bjóða þeir upp á ótrúlega góðan fisk, humar, hörpuskel, kúfskel og annað góðgæti úr sjónum. Færeyingar eru einnig mjög þekktir fyrir að þurrka mat en matreiðsluaðferðin „ræst“ er komin frá þeim. Þar er bæði kjöt og fiskur hengt upp í þar til gerðan kofa og fær að hanga við ákveðið

hitastig þar sem sjórinn og saltið hefur einnig áhrif á hráefnið. Að öðru leyti eru Færeyingar ekki langt frá matargerð okkar. Þeir bjóða upp á svipað grænmeti, svipadar eldunaraðferðir og elda mikið fisk og lamb. Við erum þó að lesa okkur til og læra betur inn á landið með hverjum deginum.“

## Langir vinnudagar

Litill tími gefst til fristunda í Færeyjum enda er vinnudagurinn alla jafna mjög langur. „Þetta eru ansi margar klukkustundir í mánuði sem við munum vinna þarna. Við ætlum samt sem áður að reyna að skoða okkur um í Færeyjum en eyjarnar bjóða upp á mikið af fallegri náttúru. Færeyjar eru líka lítið samfélag og því kynnist maður samstarfsfélögum sínum betur. Því er venjan að gera eitt-hvað saman á frídögum, hvort sem það er grill, bátsferðir eða fjallgöngur. Síðan er aldrei að vita nema maður fái sér svona eins og eitt hvítvínsglas í sumar með hópnum.“

## Bleikjutartar með skyri, bankabyggi og dillsósu

„Þessi réttur var hannaður út frá innblæstri frá Koks en þarna tókum við rétt í svipuðum búningi frá Færeyjum en tókum inn okkar hráefni eins og Klaustursbleikjuna, bankabyggið frá Vallanesi, skyrið okkar og dill frá Ártanga.“

» Það er því gífurlega spennandi og krefjandi að fá að vinna á þessum stað en Koks var að fá afhenta aðra Michelin stjörnu sína fyrir í vikunni.

1 bleikjuflak  
Salt  
Sítrónusafi  
Ólífuolía

Bleikjan er roðflett, fituhreinsuð og skorin í litla teninga og söltuð (miðið við 15 g af salti á móti 500 g af bleikju). Bleikjan er lätin liggja í saltinu í 1 klst. en er síðan skoluð og þerruð. Smakkið hana til með ólífuolíu og sítrónusafa.

## Dillsósa

150 g ferskt dill  
50 g spinat  
40 g eplaedik  
20 g Dijon-sinnep  
50 g vatn  
130 g olía  
1 g salt

Setjið allt hráefni í blandara nema olíuna og vinnið vel saman. Ólíunni er síðan bætt þarlega út í og leyft að vinna vel saman þangað til sósan hefur náð góðri áferð.

## Skyr

300 g skyr  
15 g grófkorna sinnep  
2 g salt  
20 g hrásýkur  
½ stk. sítróna  
7,5 g piparrót

Allt hráefni setti í blandara og unnið saman.

## Bankabygg

Byggið er soðið í vatni og sigtað þegar tilbúið. Latið inn í ofn í 3-5 klst. á 60°C og látið þurrkast. Næst er það djúpsteikt í 200°C heitri olíu og þegar það byrjar að fljóta er það klárt. Sett á pappír til að leyfa olíunni að leka af og saltað. Í lokin eru litlum gúrkuólum bætt við ásamt fersku dilli og vatnakarsa.

## BÍLABLAÐ FRÉTTABLAÐSINS

Mest lesna bílablað landsins kemur næst út þriðjudaginn 5. mars næstkomandi.

Ritstjóri blaðsins er Finnur Thorlacius sem er bílaáhugamaður af lífi og sál.



FRÉTTABLAÐIÐ SÉRBLÖÐ

Umsjón auglýsinga:

Atli Bergmann • atli@frettabladid.is • sími 512 5457



# Freistandi konudagsréttir

Það er konudagur á morgun. Eiginmenn geta vissulega boðið konunni út að borða en er ekki bara enn skemmtilegra að elda eitthvað gott handa frúnni? Hér eru hugmyndir frá læknum í eldhúsinu.

Elin  
Albertsdóttir  
elin@frettabladid.is



Ragnar Freyr Ingvarsson hefur slegið í gegn á bloggi sínu Læknirinn í eldhúsinu auk þess sem hann var með vinsæla matreiðsluþætti í sjónvarpi. Í blogginu setur hann fram flottar uppskriftir sem margir hafa nýtt sér. Þessar tvær uppskriftir fengum við að birta með hans leyfi en þetta eru ekta konudagsréttir, forréttur og aðalréttur.

## Hvítlauksristaður humar með hvítlaukssósu

Það er hægt að nota mikinn hvítlauk í þennan rétt. Hvítlaukur er hollur og er sennilega allra meina bót.

12 humarhalar  
50 g smjör  
5 hvítlausrif  
1 msk. steinselja

Humarinn er klofinn þannig að auðvelt er að leggja hann niður eins og fiðrildi. Górnin er tekin burt. Smjörð er brætt í potti og hakkaður hvítlaukurinn steiktur í stutta stund í smjörinu – gætið þess að brúna ekki laukinn. Hvítlaukssmjörinu er penslað yfir humarinn – ríkulega á hvern humarhala, saltað og piprað. Grillað í blússheitum ofni í nokkrar mínútur.

## Sósan

150 ml sýrður rjómi  
2 hvítlausrif  
Salt og pipar  
Safi úr ½ sítrónu  
1 msk. síróp

Setjið sýrða rjómann í skál. Bætið maukuðum hvítlauknum út í ásamt sítrónusafanum, sírópi, salti og pipar. Hrærið saman og látið standa í klukkustund eða svo til að jafna sig. Berið fram með ristudu brauði.

## Besta steik ever „sous-vide“ með béarnaise-sósu og sveitafrönskum

Fyrir fjóra

Í stuttu máli er aðferðin við sous vide fölgin í því að innsigla mat í lofttæmdum poka og elda hann síðan við stöðugan hita. Til dæmis eldaði ég þessa steik við 54 gráður til að fá hana fullkomlega medium rare. Græjunn er komið fyrir í stórum potti. Í hann er sett vatn, sem var 34,4 gráður. Stillti tækið á 54 gráður og það tók um 10 mínútur að ná því marki. Skar steikurnar mínar niður í 2,5 cm þykkar sneiðar. Pipraði og lagði smávegis af fersku rósmaríni með. Það er mikilvægt að vera ekkert að salta kjötið á þessu stigi málsins – við viljum ekki draga vökva úr kjötinu. Innsiglið svo kjötið í plastpoka í vakúmpökkunarvél eða bara í zip-

» Ragnar Freyr Ingvarsson á heiðurinn af þessum freistandi réttum sem húsbændur ættu að prófa sig áfram með á konudaginn vilji þeir slá í gegn.

loc plastpoka sem þið lofttæmið undir vatni. Setjið ofan í 54 gráðu heitt vatnið og látið liggja þar í 90 mínútur.

1 kg nautasteik

Pipar

Rósmarín

800 g kartöflur

3 msk. hvítlauksolia

Salt og pipar

Eftir einn og hálfan tíma er kjötið tekið upp úr vatnsbaðinu og rós-marínið hreinsað frá – nú er kjötið fullkomlega eldað í gegn – 54 gráður – medium rare alla leið í gegnum kjötið. Kjötið er saltað og svo steikt á blússheitri pönnu í 20-30 sekúndur á hvorri hlið rétt til að fá fallega brúnaðan hjúp!

## Fyrir sósunu

4 eggjarauður

200 g smjör

2 skalottlaukur

2 greinar ferskt fáfnisgras

½ bolli hvitvinsedik

10 piparkorn

Gerði béarnaise með hefðbundnu sniði. Byrjið á því að gera béarnaise essens. Fyrst er skalottlaukur skorinn niður – nóg fyrir tvær til þrjár kúfaðar matskeiðar. Hálfur bolli af hvítvinsedik, tíu piparkorn, helmingurinn af fáfnisgrasinu og svo niðursneiddur skalottlaukurinn er sett í pott og hitað að suðu og látið sjóða niður þannig að eftir verða tvær til þrjár msk. af vökva.

Mikilvægt er að hella soðinu niður í gegnum sigti þegar sósan er gerð þannig að laukurinn og piparinn sé sigtaður frá. Á annarri hellu er vatnsbað útbúið. Fjórar eggjarauður eru settar í skál ásamt smávegis af salti. Skálin sett yfir vatnsbaðið. Þá er hafist handa við að hræra með þisk. Egginn taka fljótlega í sig loft og þegar þau fara að hitna er smjörinu bætt saman við, smávegis í einu, þangað til að allt smjörið er komið saman við sósunu. Hitað þangað til að sósan þykkar – en ekki um of, annars færðu béarnaise eggjahnæru. Þegar allt smjörið hefur verið hrært saman við eggin er essensinum bætt varlega saman við – ekki öllum í einu – smakkað til, því að sósan má ekki verða of súr. Hrærið áfram saman yfir vatnsbaðinu þangað til að sósan er þykk og falleg. Steikin er borin fram með ofnbökuðum sveitafrönskum. Skerið kartöflurnar niður í báta, veltið upp úr hvítlauksoliunni, saltið og piprið og bakið í 180 gráðu heitum forhituðum ofni í þrjú kortér.



Humarhalar í hvítlaukssmjöri eru uppáhald hjá mörgum.

## Czy chcesz, aby Twoja wiedza i doświadczenie zostało docenione i zatwierdzone na Islandii?



Spotkanie zapoznawcze na temat walidacji odbędzie się w czwartek 28 lutego o godz. 18 w siedzibie IDUNN, ośrodka doksztalcania, przy ulicy Vatnagarðar 20, 104 Reykjavik.

Walidacja ma na celu ocenę doświadczenia w wykonywanym zawodzie. Do oceny będzie brany pod uwagę również czas nauki oraz przedmioty nauczania w szkole zawodowej lub innej przyuczającej do zawodu.

Walidacja obejmie trzy zawody: cieśla, malarz i technolog żywności.

Warunki przystąpienia do walidacji:

- Ukończone 23 lata i 3 lata doświadczenia zawodowego w branży, w tym co najmniej 6 miesięcy na islandzkim rynku pracy. Doświadczenie zawodowe musi być potwierdzone oficjalnym dokumentami.

Szczegółowych informacji udzielają doradcy zawodowi w IDAN, radgjo@idan.is

Blizsze informacje na powyższy temat na <https://idan.is/um-okkur/throunarverkefni/viska/>

## Raunfærnimat fyrir pólska innflytjendur

Kynningarfundur um raunfærnimat fyrir pólska innflytjendur sem starfa í húsasmíði, málaraiðn eða sem matartæknar verður haldinn fimmtudaginn 28. febrúar kl. 18 hjá IDUNNI fræðslusetri Vatnagörðum 20, 104 Reykjavík. Túlkur verður á fundinum. Raunfærnimati er ætlað að meta þá færni og þekkingu sem þú hefur öðlast í starfi og er metið á móti námskrá í iðngrein.

Þær iðngreinar sem verða til mats eru húsasmíði, málaraiðn og matartækni.

Inntökuskilyrði í raunfærnimat eru:

- 23 ára aldur og 3 ára starfsreynsla í viðkomandi grein, þar af 6 mánaða starfsreynsla í greininni á Íslandi. Starfsreynslu þarf að staðfesta með opinberum gögnum.

Nánari upplýsingar veita náms- og starfsráðgjafar IDUNNAR. Fyrirspurnum svarað á [radgjo@idan.is](mailto:radgjo@idan.is)

Nánar um verkefnið á <https://idan.is/um-okkur/throunarverkefni/viska/>



# Smáauglýsingar

550 5055

Afgreiðsla smáauglýsinga og simi er opin alla virka daga frá 9-16  
Netfang: smaar@frettabladid.is



## KONAN ELSKAR ÞENNAN!

VW GOLF GTE PREMIUM nýskr. 03/2016, ekinn aðeins 21 þ.km, bensin/rafmagn (plug in), sjálfskiptur, glerþak. Verð 3.590.000 kr. Raðnr. 259004



## KARL Á KONUDAGSTILBOÐI

OPEL KARL ENJOY nýskr. 07/2018, ekinn 4 þ.km, bensín, sjálfskiptur 5 manna. TILBOÐ 1.990.000 kr. Raðnr. 259025 á BILO.is

Höfðahöllin  
Funahöfða 1, 110 Rvk.  
Sími: 567 4840  
www.bilo.is

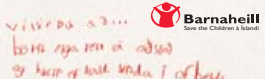

## PARFTU AÐ KAUPA EÐA SELJA BÍL?

Bilauppbod.is er uppboðsvefur þar sem þú getur keypt eða selt bíl á einfaldan og hagkvæman hátt. Kynntu þér málið. www.bilauppbod.is Sími 522-4610.

Bilauppbod - Krókur  
Sími: 522 4610  
www.bilauppbod.is

## Bílar til sölu



Til sölu Toyota Tundra Crewmax LIMITED 5,7 hemi 382 hö árg 2008. Ek. 190 þús km metanbreyttur með nánast öllum aukabúnaði. Verð 2.990.000 Frekari upplýsingar hjá IB ehf Selfossi s: 4808080 eða raðnúmer 201155 inná bilasolur.is



## VERTU ÖÐRUVÍS!

Dánarbú er að selja fágætan Ford Fusion - 12/2015. Á götuna 7/2017. Mikill auka USA búnaður. Fjór hjóladrífinn. Ek. 20 þús.km. Einn eigandi - 79 ára. Eins og nýr. Gangverð 3.790. Hlæðilegt tilboð 2.690. S: 695-6037



Nissan X-Trail Elegance, Árg. 06/2005, sjálfsk. leðurákl. Ek. 140þús, nýjar bremsur, næsta sk. 5/2020. Verð 550.000,- Sími 864 7050.

## Hjólbarðar



**TECHKING VINNUVÉLADEKK**  
Vorur að fá nýja sendingu af hinum frábæru vinnuvéla dekkjum frá Techking Búkolludekk-hjólaskófludekk Of. Ýmsar algengar stærðir. O.K.Varahlutir ehf. Fyrirsp. sendist á okspares@simnet.is

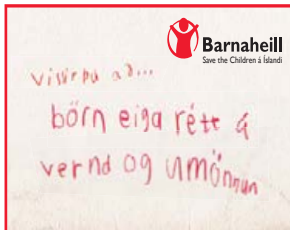

## Varahlutir



**LYSBOGANN ehf.**  
**Alternatorar & Startarar**  
ljösboginn@ljösboginn.is  
s. 553-1244



**BÍLAPARTAR ERU PARTUR AF OKKUR!**  
MIKIÐ ÚRVAL VARAHLUTA Í FLESTA BÍLA  
Sími: 567 6700 | vakahf.is

## Þjónusta

## Pípulagnir

Pípulagningameistari getur bætt við sig verkefnum á viðhaldi og viðgerðum. Uppl. í s. 778 1604.

## Búslóðaflutningar

### JD FLUTNINGAR.

Flutningaþjónusta fyrir einstaklinga og fyrirtæki: vörufl., búslóðafl., sorpufl. og fl. S: 7868899 jdflutningar@jdflutningar.is

Ert þú að flytja? Búslóðafl., fyrirtækjafl., pianófl. o.fl. Extra stór bill. Búslóðalyfta. Flutningaþj. Mikael. S. 894 4560 www.flytja.is flytja@flytja.is

## Húsaviðhald

### FLÍSLAGNIR - MÜRVERK - FLOTUN - SANDSPARSL - MÁLUN - TRÉVERK

Ásamt öllu almennu viðhaldi fasteigna.

Áratuga reynsla og þekking skilar fagmennsku og gæðum.

Timavinna eða tilboð.

Strúctor byggingaþjónusta ehf. S. 893 6994



**PÍPULAGNINGARÞJÓNUSTA**  
Viðgerðir, viðhald og nýlagnir.  
Uppýsingar í síma 868-2055

## Hreingerningar

### VY-ÞRIF EHF.

Öll almenn þrif, fyrir heimili, húsfélög, fyrirtæki ofl. Gerum verðtilboð. S. 512 4010 www.vy.is

## Bókhald

Bókhald, VSK, laun, skattskýrslur og stofnun fyrirtækja. Fagleg vinnubrögð á sanngjörnu verði. Bókhald og þjónusta ehf. Sími 511 2930.



Vörubílastöðin Silfri ehf hefur 11 trukka, þar af einn ADR bíl og einn 4 öxla vörubíl og kranabíl.

Grunnar, malarkeyrsla, flatvagnar o.fl.

**Góð þjónusta - vönduð vinna þaulvanir menn - Ávallt gott verð.**

Silfri ehf | S. 894 9690 | silfriehf.is

# Loftviftur

## Dreifðu varmanum



# Þakblásarar



## Rakataeki



Tilboð frá kr 14.990

## Hljóðlátar viftur

Fyrir heimili og hótél



## Þurrktæki

Er rakastigið of hátt?



Tilboð frá kr 39.990

## Hljóðlátur

100 mm



## Handþurrkari

-Öflugir á baðið



Tilboð kr 19.990

## Blikktengi

Rör, beygjur og samsetningar





**k2**  
LOFTSTOKKAHREINSUNIN

- FYRIRTÆKI
- FJÖLBÝLISHÚS
- SKIP
- VEITINGASTAÐIR



Við hreinsum allar gerðir loftæstikerfa. Hafðu samband og pantaðu frjá ástandsskoðun í síma: 557 7000 eða inná [www.k2.is](http://www.k2.is)

### HÚSAVIÐGERÐIR

ENDURBÆTUR OG NÝSMÍÐI

- Smíðavinna
- Múrvinna
- Málningarvinna

☎ 788 8870  
eind@eind.is

*Eind ehf*

### Trésmiði

Trastur vektaki á byggingarviði með áratuga reynslu og reynda íslenska fagmenn getur bætt við sig verkefnum, almennri viðhaldsvinnu og/eða nýsmíði. Hafðu samband í síma 6996065 eða [basti@internet.is](mailto:basti@internet.is)

### Önnur þjónusta



### REYKJAVÍK OG AKUREYRI

[www.parketogmalun.is](http://www.parketogmalun.is) 25 ára reynsla. Parketslípun, sólpallaslípun, korkslopun, parketlagning og djúphreinsun á öllum gölftegundum. EPOXY gólf. Parketvélaaleiga. S:7728100 Erum á facebook Parket og málun.

### Keypt & Selt

### Til sölu



Humar, Ferskur Lax, Risarækjur og fleira góðgæti úr hafinu. Humarsalan SÉRFRÆÐINGAR Í SJÁVARFANGI. WWW.HUMARSALAN.IS S. 867 6677

Sérsmíðaðar íslenskar fullningahurðir, málaðar hvítar eða í öðrum litum, breidd 60-70-80-90, Hæð 2 metrar. 83.000 kr stk uppsett með karmi, geretti, þröskuld, lómum án húna. Uppl. í síma 554-1690



### Kassagítarar á tilboði

Kassagítarar í úrvali Gitarinn ehf Kassagítarar á tilboði Rafragnsgítarar á tilboði Stórhöfða 27 s 552 2125 [www.gitarinn.is](http://www.gitarinn.is) [gitarinn@gitarinn.is](mailto:gitarinn@gitarinn.is)



Ungnautakjöt beint frá býli. Minnst 1/8 úr skrokk. Hakk, gúllas, snitsel og steikur. [www.myranaut.is](http://www.myranaut.is) s. 868 7204

Ábendingahnappinn má finna á [www.barnaheill.is](http://www.barnaheill.is)



### Óskast keypt

### STADGREIÐUM OG LÁNUM ÚT Á: GULL, DEMANTA, VÖNDUÐ ÚR OG MÁLVERK!

Hringar, hálsmen, armbönd, Rolex, Cartier, Patek Philippe o.fl. Hringdu núna og fáðu tilboð þér að kostnaðarlausu!

[www.kaupumgull.is](http://www.kaupumgull.is)

Opíð mán - fös 11-16, Skípholt 27, 105

Upplýsingar í síma 782 8800

### KAUPUM GULL - JÓN & ÓSKAR

Alla virka daga í verslun okkar Laugavegi 61 Jón & Óskar [jonogoskar.is](http://jonogoskar.is) s.552-4910

### Heimilið

### Barnavörur

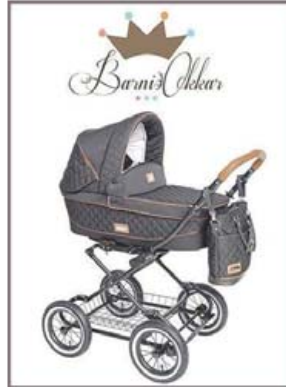

### VAGNSTYKKI + KERRUSTYKKI + SKIPTITASKA

Verð frá 99.900 kr. Barnið Okkar - Hliðasmára 4 - 201 Kóp. barnidokkar.is

## Tækniskólinn

skóli atvinnulífsins

Erum að byrja með smáskipa- og skemmtibátanamskeið sem standa frá 11. febrúar til 23. mars 2019. Skráning og nánari upplýsingar í sínum 514 9602 og 665 1100 og einnig á þessum slóðum:

<https://tskoli.is/namskeid/smaskipanamskeid/>  
<https://tskoli.is/namskeid/skemmtibatanamskeid/>



Gamli glugginn úr, nýi glugginn í ...svo einfalt er það

Nýsmíði á gluggum og hurðum, ásamt ísetningum og viðhaldi.

Hafðu samband og við metum ástandið.

Smiðjuvegur 12, rauð gata - S. 566 6630 - [gluggagerdin@gluggagerdin.is](mailto:gluggagerdin@gluggagerdin.is)

# CATALINA

CAFÉ • RESTAURANT • SPORTBAR

*Best geymda leyndarmál Kópavogs*

Gullnáman

### BOLTINN Í BEINNI

**LEIKIR HELGARINNAR**

SUNNUDAGUR  
14:00 Man.Utd. - Liverpool  
16:30 Chelsea - Man.City

*Boltatilboð*

### LIFANDI TÓNLIST



**SMELLUR**  
*ásamt*  
**EDDU ARA**

FÖSTUDAG & LAUGARDAG  
FRÁ KL. 00.00 - 03.00

### HAPPY HOUR VIRKA DAGA FRÁ 16-19

**HEITUR MATUR ALLA DAGA 11-21**

**SÍMI 554 2166**  
HAMRABORG 11 • 200 KÓPAVOGUR

**WWW.CATALINA.IS**

# Þjónustuauglýsingar

Sími 550 5055

**Bilvogur eh/f**

Bifreiðaverkstæði  
Auðbrekka 17  
200 Kópavogi

Láttu okkur gera bílinn kláran í vetraraksturinn.  
Yfir 30 ára reynsla í öllum almennum bílaviðgerðum og smurþjónustu.

Sími 564 1180 • [bilvogurmot@simnet.is](mailto:bilvogurmot@simnet.is) • [www.bilvogur.is](http://www.bilvogur.is)

**Ferðapjónustuhús**



Vönduð hús sem henta vel í ferðapjónustuna, afhendast fullkláruð.

Nánari uppl. [reisum@simnet.is](mailto:reisum@simnet.is) eða í síma 899 0913 Fríða [www.reisum.is](http://www.reisum.is)

**Hlaupabretti, aðeins 99.000,-**

Öflug græja með 3 hp mótör.  
Max hraði 16 km/klst.  
Breytilegur halli allt að 15°.  
Hátalarar, mp3, 12 prógröm. Hámarksþyngd notanda 130 kg.

Afgreitt alla daga.  
Uppl. í síma 661-1902.  
Bíldshöfða 16, bakhús.

**PREKTÆKI**

**viftur.is**

Viftur • Blikkrör • Aukahlutir

**íshúsið**

S:566 6000 • Smiðjuvegur 4a, 200 Kópavogur

**Geymsluskúrar /gestahús til sölu**



- Þrjár stærðir 7,5/9,5/14,9 fm.
- Veggjagrind út 45x95 timbri.
- Pappi og bástúl á þaki.
- Rofar og tenglar IP44 rakaheldnir.
- Skúrar sem þola veður og vinda.

Nánari uppl; [reisum@simnet.is](mailto:reisum@simnet.is) eða s. 899 0913 Fríða, [www.reisum.is](http://www.reisum.is)

**Snyrti & nuddstofan Smart**

Kirkjulundi 19 • 210 Garðabæ

Alltaf frábær tilboð í gangi hjá okkur!  
Kíkið á facebook síðu okkar:  
[facebook.com/snyrti](https://facebook.com/snyrti) og [nuddstofan smart](https://facebook.com/nuddstofan-smart)

*Verið hjartanlega velkomin.*

Tímabantanir í s. 789 3031 & 897 3035 • [helgasig2@gmail.com](mailto:helgasig2@gmail.com) og á Facebook.com/snyrti og nuddstofan smart

Alla fimmtudaga og laugardaga

[arnarut@frettabladid.is](mailto:arnarut@frettabladid.is) [gudruninga@frettabladid.is](mailto:gudruninga@frettabladid.is)



Skólar &  
Námskeið

## Námskeið



ICELANDIC, ENGLISH,  
NORWEGIAN & DANISH F.  
FOREIGNERS - ENSKA, NORSKA,  
DANSKA

Levels/Stig: 1 - 6: Start/Byrja: 4/3, 1/4,  
29/4, 27/5, 24/6, 22/7, 19/8, 16/9,  
14/10, 11/11, 9/12. 4 weeks/4 vikur  
x 5 days/5 daga. 2-4 students/nem.  
Morn/Aftern/ Evening. Morgna/Siðd/  
Kvöld. Price/Verð: 48.000.- Most  
labour unions pay back part of course  
price/ Flest stéttafélög endurgreiða  
hluta námsgjalds. www.iceschool.  
is - ff@icetrans.is - facebook.com/  
iceschool. Fullorðinsfræðslan-  
IceSchool, Ármúli 5. 108 s. 5571155 /  
8981175.

## Ökukennsla

Ökukennsla, aðstoð við  
endurtökupróf og akstursmat. S. 893  
1560 og 587 0102, Páll Andrésson.

## Húsnæði

## Húsnæði í boði

**TIL LEIGU NÝLEGT 165 - 570  
FM ATVINNUHÚSNÆÐI Í 116  
REYKJAVÍK VERÐ FRÁ KR  
990 FM**

165 og 285 fm bil með allt að 9 m  
lofthæð, stórar innkeyrsludyr, góð  
malbikuð lóð, og greið aðkoma.

Nánari upplýsingar veitir  
Sverrir í s. 661 7000

## TIL LEIGU.

Til leigu tvær 2ja herb. nýjar  
gæðaíbúðir. Flísalagðar með  
gölfhlita og mikilli lofthæð  
á neðri hæð í einbýlishúsi í  
Urriðaholti Garðabæ. Innifalið  
er hiti, rafm., net, uppþvottavél,  
ískkápur, þvottavél og þurrkari.  
Einnig gardínur, eldhúsbörð o.fl.  
Leiguverð kr. 230.000 hvor íbúð.

Nánari uppl. í síma 898-  
3420 eða gudmundur.orn.  
gudmundsson@gmail.com

Til leigu kjallaríbúð í 111 Rvk, 55 m<sup>2</sup>, 2  
herb. sér innng. rafm. hiti innifalið. Verð  
130 þús á mán. Uppl. s:894-7735

## Geymsluhúsnæði

GEYMSLUR.IS  
SÍMI 555-3464

Parftu þitt pláss? Við erum með nóg  
af því. Allt að 20% afsláttur. www.  
geymslur.is

## Atvinna

## Atvinna óskast

Vanur meiraprófs bílstjóri óskar eftir  
vinnu, skoða allt. S:898-1904

# Létt og skemmtileg spænskunámskeið

Verða haldin í Stórholti 18. Kennarar eru Jakobína Davíðsdóttir og Carmen Nogales. Kristinn R. Ólafsson verður með fyrirlestur á tapaskvöldinu um Spán og spænska menningu. Meiri áhersla er lögð á tal og minni á málfræði. Námskeiðinu lýkur svo með tapaskvöldi. Námskeiðin standa í 4 vikur. Boðið er uppá byrjendanámskeið og framhaldsnámskeið.

## Byrjendanámskeið:

Mánudaga og miðvikudaga: 13:30 - 15:00

Mánudaga og miðvikudaga: 17:30 - 19:00

Þriðjudaga og fimmtudaga: 10:00 - 11:30

## Framhaldsnámskeið spænska II.

Mánudaga og miðvikudaga: 19:15 - 20:45

Þriðjudaga og fimmtudaga: 13:30 - 15:00

## Framhaldsnámskeið spænska III:

Þriðjudaga og fimmtudaga: 17:30 - 19:00

## Framhaldsnámskeið spænska IV:

Mánudaga og miðvikudaga: 10:00 - 11:30



Námskeiðin hefjast 4. og 5. mars 2019.

Verð á mann er 32.000 kr.

Upplýsingar í síma 698 5033 eða  
spaenskuskolinnhablame@gmail.com

Facebook: Spænskuskólinn Háblame

Instagram: spaenskuskolinn\_hablame

14 notaðir  
skrifborðsstólar til sölu,  
seldir allir saman eða sitt hvoru lagi.



Mismunandi  
tegundir.  
Verð: 4.900 kr  
stykkið.

Fyrirspurnir sendist  
á torg@torg.is.

Við gætum  
verið með næsta  
starfsmann  
mánaðarins á skrá

Capacent\_

Ráðgjafar okkar búa  
yfir víðtækri þekkingu  
á atvinnulífinu og  
veita trausta og  
persónulega ráðgjöf.

capacent.is

## RÁÐGJÖF

Að gera betur í dag en í gær  
er drifkraftur nýrra hugsana  
og betri árangurs.

## RÁÐNINGAR

Starfsmenn eru lykill  
að árangri allra fyrirtækja.

## RANNSÓKNIR

Rannsóknir auka þekkingu  
og gera ákvarðanir markvissari

Intellecta er sjálfstætt þekkingarfyrirtæki stofnað árið 2000. Við vinnum með stjórnendum  
við að auka árangur, bæta rekstur og efla stjórnun. Ráðgjafar Intellecta hafa sterkan faglegan  
bakgrunn og víðtæka alþjóðlega reynslu. Þennan grunn notum við í samvinnu við viðskiptavinum  
til að móta hugmyndir sem skipta máli og í innleiðingu lausna sem skila árangri.

Intellecta ehf. Síðumúla 5 108 Reykjavík 511 1225 intellecta.is

intellecta





Hjá Capacent starfa þrettán ráðgjafar við ráðningar, ellefu í Reykjavík og tveir á Akureyri. Auk þeirra starfa átta ráðgjafar á vegum fyrirtækisins í Svíþjóð. MYND/STEFÁN

# Ör þróun í heimi ráðninga

Fyrirtæki þurfa að vera opin fyrir nýjum aðferðum við að finna rétta fólkið. Capacent er stærsta ráðningarstofa landsins og hefur verið leiðandi fyrirtæki á sviði ráðninga um árabil.

Capacent er stærsta ráðningarstofan hér á landi og hefur verið leiðandi fyrirtæki á því sviði um árabil. Hjá fyrirtækinu starfa 13 ráðgjafar við ráðningar, í Reykjavík og á Akureyri auk átta ráðgjafa í Svíþjóð. Hópur ráðgjafa Capacent í ráðningum er fjölbreyttur bæði í aldri og reynslu og má því segja að Capacent hafi breiddina, þekkinguna og fjölbreytileikann til að takast á við margbreytileg og jafnframt stór verkefni segir Jakobína H. Árnadóttir, sviðsstjóri ráðninga hjá Capacent. „Stærðin og breiddin hefur komið sér vel í stórum ráðningarverkefnum á borð við mönnum nýrrar verksmiðju Alcoa, allar ráðningar fyrir H&M og fleiri stór verkefni. Í gegnum árin hefur Capacent verið leiðandi í stjórnendaleit (e. headhunt) og ráðningum stjórnenda og sérfræðinga bæði á almennum markaði og hjá hinu opinbera. Capacent á líka vörumerkið vinna.is sem er með meiri fókus á ráðningar í framlínu- og þjónustustörf.“

Hún segir ráðningar snúast helst um tvennt, leit og val. „Þá meina ég að laða að rétta fólkið og velja

“Margir eru tilbúnir að færa sig á milli starfa ef réttu tækifærin birtast. Það eru því ekki eingöngu þeir sem eru virkir í atvinnuleit eða án atvinnu sem sækja í þau störf sem verið er að ráða í.“

úr hópi þann eina rétta. Capacent hefur verið leiðandi í valaðferðum í ráðningum og við erum stöðugt að fylgjast með og prófa nýjar aðferðir. Í seinni tíð hefur ráðgjöfin í tengslum við leit að rétta fólkinu og því hvernig fyrirtæki nálgast mögulega umsækjendur aukist til muna. Það getur skipt sköpum að fá ráðgjafa sem fyrst inn í ferlið til að fá vandaða greiningu á starfinu, fyrirtækinu og menningunni. Þannig er hægt að veita ráðgjöf varðandi bestu nálgunina við að fá inn réttan hóp umsækjenda sem og finna þann besta í starfið.“

## Fólk lausara við en áður

Jakobína segir þróunina í ráðningum vera á þá leið að fólk sé almennt lausara við en oft áður. „Margir eru tilbúnir að færa sig á milli starfa ef réttu tækifærin birtast. Það eru því ekki eingöngu þeir sem eru virkir í atvinnuleit eða án atvinnu sem sækja í þau störf sem verið er að ráða í.“

Hún segir fyrirtæki í auknum mæli leita að rétta fólkinu án þess að auglýsa störf. Þannig sé mikill vöxtur í svokölluðum leitarverkefnum þar sem eingöngu er farin sú leið að leita að rétta fólkinu eftir öllum mögulegum leiðum. Haft er samband til að kynna tækifærið og kanna áhuga. „Þeir sem eru opnir fyrir nýjum tækifærum ættu því að vanda til við skráningu sína t.d. hjá Capacent eða LinkedIn sem er mikið notaður miðill í þessu skyni. En fagleg ásjúnd á vefnum skiptir miklu máli.“

## Umsækjendamarkaður

Mikil samkeppni ríkir um gott starfsfólk að sögn Jakobínu og segir hún að fyrirtæki geti ekki lengur bara auglýst störf og beðið eftir fjölda flottra umsókna heldur

verða þau að hafa í huga hvernig þau blasa við sem vinnuveitendur. Þannig sé vörumerki fyrirtækja sem vinnuveitendur (e. employer branding) oft lykillinn að því að þau fái hæfasta fólkið til starfa. „Við veitum til að mynda ráðgjöf um hvernig má tryggja að ásjúnd vinnuveitanda sé í samræmi við þeirra eigin gildi og menningu. Fyrirtæki leita einnig til okkar þegar þau vilja fara þá leið að ráða eftir gildum og þannig fá einstaklinga til starfa sem passa inn í menninguna frá upphafi. Menning fyrirtækja, samfélagsleg ábyrgð þeirra og gildi hafa orðið mikið að segja um það hvort fólk vill tengjast þeim með því að starfa fyrir þau. Yngri fólk er mjög meðvitað um það hvernig spor fyrirtæki eru að skilja eftir sig í umhverfinu, hvernig þau lita á sig sem hluta af stærra samfélagi og hvernig þau koma fram við fólkið sitt.“

## Leiðandi í opinberum ráðningum

Capacent hefur boðið fyrirtækjum ráðningarþjónustu sl. 25 ár og hefur verið ráðgefandi við mikinn fjölda opinberra ráðninga. „Segja

má að ferli opinberra ráðninga sé frekar formfast en ráðgjöf Capacent felst einkum í því að tryggja að faglegum matsaðferðum sé beitt og að lögum og reglum um opinberar ráðningar sé fylgt til hlítar. Margar opinberar stofnanir eru mjög eftirsóttir vinnustaðir og laða að sér mjög hæft fólk þannig að ráðgjöf okkar til opinberra aðila er í sjálfu sér ekki mjög frábrugðin því sem gerist á almennum markaði.“

## Spennandi framtíð

Ráðningar í framtíðinni munu hiklaust breytast, t.d. með tækninýjungum og breyttum kröfum og væntingum ungs fólks. „Þar má nefna aukna sjálfvirkni og gervigreind þótt óljóst sé hvernig sú þróun verður. Eitt er þó víst, að þrátt fyrir allar tækniframfarir þá verða ráðningarákvarðanir áfram teknar af manneskjum. Aukin þyngd hvað varðar forspárgildi matsaðferða sem og fjölbreyttar leiðir í öflun umsækjenda eru einnig mjög líkleg þróun í ráðningum á næstu árum. Þannig að það eru spennandi tímar fram undan í ráðningum hjá Capacent.“

Ráðgjafar okkar búa yfir víðtækri þekkingu á atvinnulífnum og veita trausta og persónulega ráðgjöf.

Við finnum rétta einstaklinginn í starfið

Capacent\_

capacent.is



# Sæktu um starf með einum smelli í Alfred appinu

Alfred er í dag stærsti atvinnuleitarmiðillinn á Íslandi og býður upp á einfalda, nýstárlega og gjaldfrjálsa leið til að sækja um störf.

Þegar Alfred fór í loftið árið 2013 þá var aðeins um að ræða einfalt app fyrir atvinnuauklýsingar. Síðan þá hefur Alfred tekið stakkaskiptum og er í dag stærsti atvinnuleitarmiðill landsins með tugi þúsunda notenda sem skoða atvinnuauklýsingar daglega á alfred.is eða í Alfred appinu. „Stærsta breytingin var að bæta ráðningarkerfi við auglýsingakerfið sem gerir einstaklingum kleift að sækja um með Alfred prófilunum sínum,“ segir Anna Brynja Baldursdóttir, samskiptastjóri hjá Alfred.

## Hvað er Alfred prófíll?

„Einstaklingar í atvinnuleit geta stofnað Alfred prófíl á vefnum eða í appinu og inniheldur hann helstu atriði sem mikilvægt er að komi fram um umsækjendur eins og menntun og starfsreynslu. Það þægilega við prófíllinn er að það þarf bara að fylla hann út einu sinni og þá er hann tilbúinn til notkunar. Til að mynda þegar umsækjandi fær tilkynningu úr „vaktinni“ sinni um starf sem gæti hentað honum þá gæti hann sótt um strax ef fyrirtækið velur að taka við „prófilumsóknum“ í gegnum ráðningarkerfi Alfreds,“ útskýrir Anna Brynja.

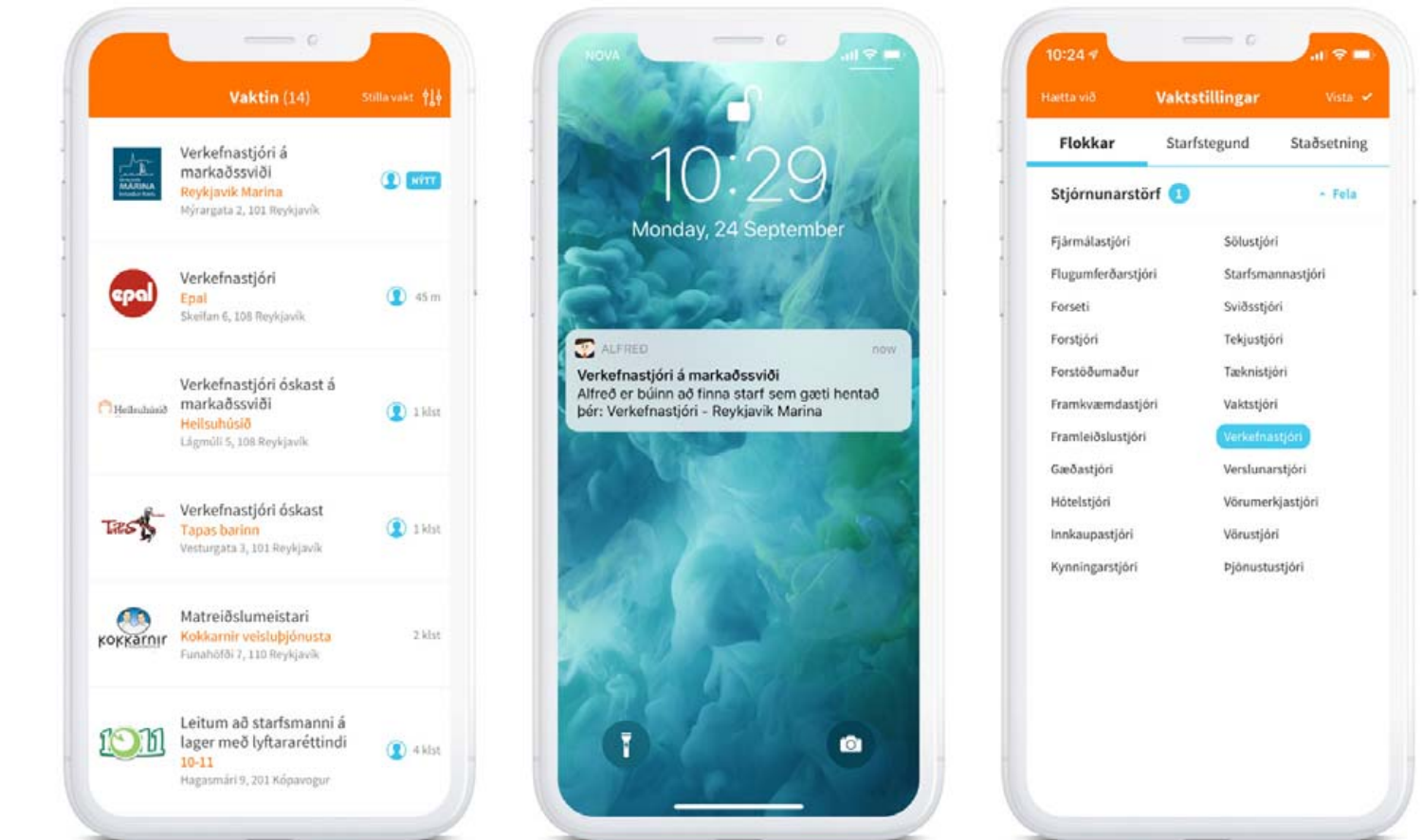

Það sem appið hefur fram yfir vefinn er starfsvakt þar sem umsækjendur geta vakt störf eftir þekkingu, áhugasviði og jafnvel staðsetningu.



Anna Brynja Baldursdóttir samskiptastjóri. MYND ALDÍS PÁLSDÓTTIR

„Í dag erum við óhræddari við að skipta um störf ef við sjáum tækifæri til að vaxa á nýjum stað.“

## Hvernig vaktar maður störf?

„Það sem appið hefur fram yfir vefinn er starfsvakt þar sem umsækjendur geta vakt störf eftir þekkingu, áhugasviði og jafnvel staðsetningu. Þegar starf, sem passar við vakt einhvers umsækj-

anda, er birt, þá fær viðkomandi tilkynningu beint í símann um starfið. Raunveruleikinn í dag er sá að við erum óhræddari við að skipta um störf ef við sjáum tækifæri til að vaxa á nýjum stað og það tel ég heilbriggt viðhorf. Þetta held ég að sé ein meginástæðan fyrir fjölda prófíllnotenda í Alfred en þeir eru yfir 70 þúsund í dag. Það eru svo margir að velja fyrir sér næsta skrefi eða vilja einfaldlega vakt draumastarfið.“

## Eru fjölbreytt störf í boði inni á Alfred?

„Það er gaman að segja frá því að

fjölbreytileikinn á milli atvinnuauklýsinganna hefur aukist með hverju árinu. Í fyrra voru að meðaltali 650 auglýsingar í birtingu í hverjum mánuði en þær koma úr öllum áttum og í þeim er óskað eftir starfsfólki með fjölbreyttan bakgrunn. Nú fara til að mynda öll störf á vegum Kópavogsbæjar inn í Alfred og tekur bærinn við prófíllumsóknum í gegnum ráðningarkerfi Alfreds. Þar kennir ýmissa grasa þegar kemur að störfum svo það er óhætt að segja að hægt sé að finna mjög fjölbreytta flóru starfa inni á Alfred,“ segir Anna Brynja að lokum.

# Síungur, ferskur og traustur

Atvinnuauklýsingavefurinn Job.is stendur á tvítugu. Vefurinn er einkar skilvirkur og þægilegur í notkun og verð fyrir þjónustuna er í lágmarki. Fjölmargar nýjungar verða kynntar á afmælisárinu.

Job.is er fyrsti atvinnuauklýsingavefurinn á Íslandi og fagnar nú 20 ára afmæli sínu,“ segir Sigríður Sigmarsdóttir sem tók við rekstri fyrirtækisins í ársbyrjun eftir að hafa starfað hjá því í hálf tveimur árum og líkað vel.

Sigríður tók við stjórnartaumunum af Kolbeini Pálssyni og Guðjóni Guðmundssyni, stofnendum Job.is.

„Job.is er atvinnuauklýsingavefur þar sem fyrirtæki geta auglýst eftir starfsfólki á auðveldan og ódýran máta,“ upplýsir Sigríður. „Fyrirtæki greiða fyrir auglýsingar sem sendar eru í tölvupósti til atvinnuleitenda og atvinnuleitendur skrá sig frítt og fá senda tölvupósta þegar ný störf eru auglýst. Þeir geta svo stillt vaktina sína og fengið þá eingöngu senda tölvupósta með störfum sem þeir hafa áhuga á.“

Job.is hefur frá upphafi leitast við að halda verðum í lágmarki og



Sigríður Sigmarsdóttir er eigandi og framkvæmdastjóri Job.is. MYND/EYÞÓR

„Hjá Landspítala dró Job.is úr auglýsingakostnaði án þess að dragi úr fjölda umsókna.“

hefur verðskráin ekki hækkað í tvö ár.

„Nýjasta viðbótin í flóru Job.is eru fastir samningar við fyrirtæki sem þurfa ítrekað að auglýsa eftir starfsfólki. Þeir bjóða að auki sjálfvirka innkeyrslu starfa og auðvelda þar með störf mannaútskjóra og markaðsfólks því eingöngu þarf að setja starf á heimasíðu fyrirtækisins og þá keyrist það inn til Job.is,“ útskýrir Sigríður.

Landspítali háskólasjúkrahús er stærsti vinnustaður landsins. Hann hefur nú í tvö ár birt öll laus störf á Job.is og ber fyrirtækinu vel söguna.

„Forsvarsmenn mannaútskjóra Landspítala sáu að flestar umsóknir bárust rafrænt og því gaf augleiði að auglýsa sem flest störf á vefnum. Job.is dró úr auglýsingakostnaði án þess að dragi úr fjölda umsókna,“ upplýsir Sigríður.

Fyrir minni fyrirtæki er auðvelt að nýta sér mannaútskjórann hjá Job.is.

„Mannaútskjórinn fylgir með þegar auglýsing er keypt og því er auðveldlega hægt að flokka umsóknir og halda utan um ráðningarferlið án þess að fylla pósthólf af umsóknum,“ segir Sigríður um Job.is sem er í stöðugri þróun.

„Því ferli lýkur aldrei þar sem tækninýjungar eru daglegt brauð og ég hlakka til að kynna allar þær nýjungar sem verða í boði árið 2019.“

Nánari upplýsingar á job.is.





**www.landmark.is**  
... leiðir þig heim!



Hlíðasmára 2 201 Kópavogi Sími 512 4900

**SUÐURGATA 36 – 300 AKRANESI**



**BÓKIÐ SKOÐUN HJÁ ANDRA**

- 2ja herbergja 38 fm íbúð með sérinngangi á 1. hæð
- Tilvalin eign sem fyrstu kaup eða góð fjárfesting til útleigu
- Húsið lítur vel út og hefur fengið regulegt viðhald
- Skipt var um járn á þaki árið 2006
- Sumarið 2018 var þakið málað
- Tengi fyrir þvottavél í eldhúsi, parket að mestu á gólfum

V. 18,9 millj.

Andri s. 690 3111

**FÍFUDALUR 9 – 260 REYKJANESBÆR.**



**BÓKIÐ SKOÐUN HJÁ ANDRA**

- Mjög fallegt og vel skipulagt 156,2 fm parhús á einni hæð
- Rúmgóður bílskur með millilofti, sjálfvirkur hurðaoþnari
- Gólfhiti er í húsinu, 50-60 fm timburpallur með heitum potti
- Rúmlega 25 fm milliloft í bílskur sem er ekki inn í heildarfermetrum
- Innfelld lýsing í loftum, falleg eikarinnrétting í eldhúsi
- Stutt í skóla og leikskóla og alla helstu þjónustu, barnvænt hverfi
- Aðeins um 25 mín akstur frá höfuðborgarsvæðinu

V. 49 millj.

Andri s. 690 3111

**SJÁVARGRUNÐ 9A – 210 GBÆ**



**OPIÐ HÚS MÁNUDAG 25. FEB kl 17:00-17:30**

- 135,5 fm íbúð að meðtöldu stæði í bílageymslu.
- Sérinngangur, sér afnotaréttur fyrir framan og aftan íbúðina.
- Rúmgóð stofa / borðstofa og stórt eldhús.
- Tvö svefnherbergi, þvottahús og geymsla innan íbúðar.
- Frábær staðsetning í barnvænu hverfi, stutt í þjónustu.

V. 44,9 millj.

Þórey, s. 663 2300

**SLÉTTUVEGUR 17 (ÍBÚÐ 103), 103 RVK**



**OPIÐ HÚS LAUGARDAGINN 23. FEB kl 15:00-15:30**

- 69,3 fm íbúð á fyrstu hæð fyrir 55 ára og eldri.
- Björt og rúmgóð með sólskála og suðurgarði.
- Stofa, borðstofa og eldhús í opnu rými.
- Svefnherbergi og baðherbergi, geymsla við íbúð.
- Líkamsræktarsalur, heitur pottur og saunaklefi.
- Veislusalur og húsvörður í húsinu.

Verð 39,9 millj.

Þórey, s. 663 2300

**SÓLVALLAGATA 48 –101 RVK**



**OPIÐ HÚS MÁNUDAG 25. FEB kl 18:00-18:30**

- 82,2 fm íbúð, tvennar svalir.
- Rúmgóð og björt stofa/borðstofa, útgengt út á svalir.
- Tvö svefnherbergi, möguleiki að útbúa þriðja herb.
- Geymsla innan íbúðar.
- Frábær staðsetning, göngufæri við þjónustu og skóla.

V. 44,5 millj.

Inga, s. 897-6717

**DRAUMAHÆÐ 8 – 210 GBÆ**



**OPIÐ HÚS SUNNUDAG 24.FEB KL.16:00-16:30**

- Vel skipulagt 150 fm endaraðhús
- 4 svefnherb., 2 baðherb.
- Viðhaldslítill og skjólgóður garður
- Innbyggður bílskur, gott plan
- Suður-svalir, gott útsýni
- VERULEGA SNYRTILEG EIGN
- GÆTI LOSNAÐ FLJÓTLEGA

V. 79 millj.

Sveinn s. 6900.820

**MÁVAHLÍÐ 6 – 105 RVK**



**BÓKIÐ SKOÐUN**

- Endurnýjuð 106 fm íbúð á 1.hæð m/sérinng.
- Þrjú svefnherbergi, stofa, borðstofa
- Nýleg eldhúsinrétting og gólfefni
- Búið að endurbæta, rafmagn og ofnalagnir
- Hús steinað að utan, skipt um gluggalista og gler
- GETUR LOSNAÐ FLJÓTLEGA

V. 59,9 millj.

Sveinn s. 6900.820

**NESHAGI 5 - 107 RVK**



**BÓKIÐ SKOÐUN**

- Góð 126.7 fm 4ra herb. íbúð með bílskur
- Flott skipulag og björt rými
- Tvær stofur, rúmgott svefnherb., rúmgott eldhús
- Útleiguherb. í risi m/aðg. að eldhúsi og baði
- Rúmgóður bílskur í lengju við húseign
- Góðir tekjumöguleikar á eign.
- GETUR LOSNAÐ FLJÓTLEGA

V. 52,5 millj.

Sveinn s. 6900.820

**DYNGJUGATA – 210 GBÆ**



**BÓKIÐ SKOÐUN**

- Nýjar 4ra herb. íbúðir fullbúnar m/öllu
- Íbúðir eru 119-180 fm að stærð
- Stæði í bílageymslu er með öllum íbúðum
- Vandðar innréttingar frá AXIS
- Fataherb. er innaf hjónaherb., í íbúðum
- Glæsilegt útsýni, lyftuhús
- VERULEGA SNYRTILEG EIGN

V. 60,9 – 99,9 millj.

Sveinn s. 6900.820

**HRÍSMÓAR 2.B – 210 GBÆ**

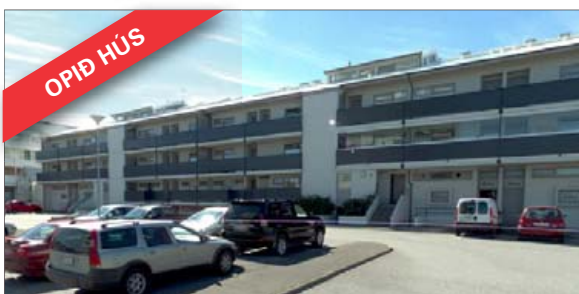

**OPIÐ HÚS MÁNUDAG 25.FEB. KL 18:00-18:30**

- Vel skipulögð 104 fm íbúð á tveimur hæðum
- 3ja til 4ra herb.
- Gott skipulag - efsta hæð.
- Góðar svalir sem snúa í suður
- Göngufæri í verslun og skóla

V.46,9 millj.

Siggi Fannar s. 897-5930

**ESKIVELLIR 1 – 221 HFJ**



**OPIÐ HÚS SUNNUDAG 24. FEB KL.12.00 – 12.30**

- Björt og snyrtileg 76 fm 2.ja herb íbúð.
- Íbúð er á jarðhæð
- Sérinngangur og aflokaður garður
- Rúmgott baðherbergi með opinni sturtu.
- Bílastæði fyrir framan íbúð.

V.39,9 millj.

Eggert s.690-1472

**BOÐAÞING 18-20, 203 KÓP**



**BÓKIÐ SKOÐUN**

- 2ja - 3ja herb. íbúðir 90 – 135.5 fm.
- Stæði í bílag. með flestum íbúðum.
- Rúmgóðar svalir, frábært útsýni yfir Elliðavatn.
- Harðparket á gólfum og votrými eru flísalögð.
- Íbúðir afhendast fullbúnar, ásamt uppþvottavél og ísskáp.
- Íbúðir eru lausar til afhendingar við kaupsamning.
- Vandaðar innréttingar frá GKS.

V. 42,9 – 63 millj.

Þórarinn s. 7700.309



Kristjana Björg  
Guðbrandsdóttir  
kristjana@frettabladid.is



Fyrir meira en áratug var Friðgeir Einarsson staddur í Brussel. Hann átti afmæli og brá sér á flóamarkað og rakst þar á tvö myndaalbúm sem voru til sölu.

„Ég keypti myndaalbúmin og settist seinna niður með þau og skoðaði myndirnar. Albúmin tilheyrðu konu sem hafði farið tvisvar í fri til Mallorca og dvalið í sumarhúsa-byggðinni Club Romantica fyrir fjórutíu árum og síðar giftst manni í Belgíu,“ segir Friðgeir sem fannst forvitnilegt að þessi persónulegu myndaalbúm hefðu verið til sölu.

„Þarna voru svo margar minningar einnar manneskju. Mér fannst ótrúlegt að þessu hefði öllu verið hent. Ég gerði að minnsta kosti ráð fyrir því að þannig hefðu myndaalbúmin ratað á flóamarkaðinn,“ segir Friðgeir sem varð forvitinn um líf þessarar konu. „Ósjálfrátt fór ég að púsla saman sögu konunnar út frá þessum gögnum. Búa mér til hugmyndir um manneskjuna og annað fólk sem var með henni á myndunum og hvernig það tengdist henni.“

#### Rakti slóðina

Það liðu hins vegar mörg ár þar til Friðgeir fékk þá hugmynd að vinna verk tengt myndaalbúmunum og örlögum konunnar. „Einhver hafði vandað til verks við að setja saman albúmin. Mér fannst liggja beinast við að freista þess að skila þeim. Til þess þurfti ég að hafa uppi á konunni,“ segir Friðgeir.

Hann vissi það að konan fór tvisvar til Mallorca í sumarhúsabyggð á eyjunni. Þótt fjórutíu ár væru liðin frá því að konan fór þangað í fri þá ákvað Friðgeir að fara á hennar slóðir. „Ég fór bara einn til Mallorca með myndaalbúm í fanginu. Ég vissi fyrir fram að það var ekki mikil von um að finna þar einhverjar vísbendingar, en það var glettilega ódýrt að fljúga. Auðvitað voru ekki til nein sérstök gögn um ferðamenn, en ég var líka kominn til Mallorca til þess að finna svolítið filingin. Ég var búinn að skoða þennan stað svo oft á myndum og fannst þínulítið eins og ég væri að koma aftur, mörgum árum seinna, og sjá breytingarnar sem höfðu orðið með tímanum,“ segir Friðgeir og segist hafa byrjað að mynda tengsl við þetta ókunnuga fólk á ljósmyndum albúmana.

#### Í belgískum smábæ í paranoju

„Fyrst þegar ég skoðaði myndirnar í albúmunum, þá var þetta bara eitt-hvert fólk. En eftir því sem maður skoðar oft og betur þá myndar maður einhvers konar tengsl við fólk. Ekki eins og fjölskyldubönd, það væri skrytið. Heldur einhverskonar bönd. Þetta er auðvitað undarlegt því þessi tengsl eru algjörlega einhliða.“

Friðgeir fór í framhaldinu til Belgíu með myndaalbúmin til þess að rekja slóðina. Það kom honum þægilega á óvart hversu vel honum var tekið. „Mér leið stundum eins og eltihrælli og var hræddur um að vera tekinn sem slíkur. Þegar hringurinn var farinn að þrengjast var ég kominn í lítinn belgískan bæ. Þar gekk ég um í paranojuástandi en það kom mér á óvart hvað fólk tók uppþæki mínu vel. Því fannst þetta forvitnilegt og áhugavert verkefni. Ég gætti þess að vera nærgætinn í öllum samskiptum við fólk, kannski var ég of mikið til baka. Ég veit ekki hvort bládasnápur hefði gengið vasklegar fram. En mér fannst þetta einfaldlega allt saman mjög óþægilegt,“ segir Friðgeir.

„Þetta voru það persónulegar myndir að það var skrytið og viðkvæmt að ég, ókunnugur maður, væri á annað borð með þær.“

#### Lífið er hér og nú

Friðgeir komst að því hvers vegna myndaalbúmunum var hent og fjallar meðal annars um það í verki



Friðgeir Einarsson með Snorra Helgasyni á sviði Borgarleikhússins. Snorri samdi tónlist við verkið Club Romantica. FRÉTTABLAÐIÐ/STEFÁN

# Leið eins og eltihrælli

Listamaðurinn **Friðgeir Einarsson** frumsýnir nýtt leikverk í Borgarleikhúsinu í næstu viku. Verkið kallast Club Romantica. Í því greinir hann frá tilraunum sínum til að skila persónulegum myndaalbúmunum sem hann keypti á flóamarkaði til upprunalegs eiganda. Hann reyndi að hafa uppi á konunni og fór á slóð myndanna til Mallorca og Belgíu.



Friðgeir kominn til Belgíu þar sem hann rakti slóðina til enda. Í albúminu er að finna mynd af nýgiftum hjónum árið 1985 fyrir framan þessa kirkju í Tervuren.



#### MAÐUR ER BROSANDI Á

#### EINNI MYND EN 20 ÁRUM

#### SEINNA ER EITTHVAÐ ALLT

#### ANNAÐ UPP Á TENINGNUM.

sínu, Club Romantica. „Á endanum komu örlög þessa fólks í ljós. Og þá meikaði sens að myndaalbúmunum var hent. Það er ekki mistök. Það var ástæða fyrir því sem áhorfendur komast að í leikritinu.“

Myndaalbúmin eru hluti af leikmunum í leikritinu. „Ég sýni myndir úr þeim og rek niðurstöðu mína, áður og eftir að ég fór í þennan leiðangur.“

Friðgeir segir aðspurdur vinnslu við verkið hafa verið þroskandi. „Ég þurfti að fara yfir þægindaþróskuldinn og lærði líka ýmislegt um lífið. Um hvað það er, hvað maður ætti að leggja áherslu á. Maður tekur ljósmyndir og reynir að safna minningum en svo hverfur það bara. Maður er brosandí á einni mynd en 20 árum seinna er eithvað allt annað upp á teningnum. Ég veit að það er klisja en maður verður að njóta augnabliksins, lífið er hér og nú,“ segir Friðgeir.

Club Romantica verður frumsýnt í Borgarleikhúsinu þann 28. febrúar næstkomandi. Með honum á sviðinu verður Snorri Helgason, tónlistarmaður, sem semur tónlist verksins. Pétur Ármannsson er leikstjóri, Brynja Björnsdóttir hannar leikmynd og búninga, Ásrún Magnúsdóttir sér um sviðshreyfingar og ljósaönnun annast þeir Ólafur Ágúst Stefánsson og Pálmi Jónsson.



Úr myndaalbúmunum sem Friðgeir keypti á flóamarkaði í Brussel.



Friðgeir ræðir um myndirnar og ferlið við að hafa uppi á eiganda albúmana. Snorri Helgason er honum til halds og trausts. MYND/OWEN FIENE



# Sjávarborg við Kirkjusand

Til sölu eða leigu stórglæsilegt sex hæða skrifstofuhúsnæði við Kirkjusand í Reykjavík.

Sjávarborg verður metnaðarfullt skrifstofuhúsnæði frábærlega staðsett með stórkostlegu útsýni.

Húsið er hannað af heimsklassa arkitektum

**Schmidt Hammer Lassen**, sem teiknað hafa fjölda glæsihúsa eins og t.d. Svarta demantinn og Kristalinn í Kaupmannahöfn, nýja alþjóða glæpadómstólinn í Haag og Skuggahverfið á Íslandi.

Heildareignin er 7058 fm á 6 hæðum auk kjallara.

Stærðir hæðanna eru frá um 500 fm og upp í 1300 fm

og bjóða upp á ýmsar útfærslur.

Stór bílakjallari verður við húsið.

Afhending er áætluð um haust 2020.

**Einstaklega vonduð nýbygging á frábærum stað með sjávarútsýni sem hentar vel t.d. sem höfuðstöðvar fyrir stórfyrirtæki eða önnur framsækin fyrirtæki.**



105 MIÐBORG

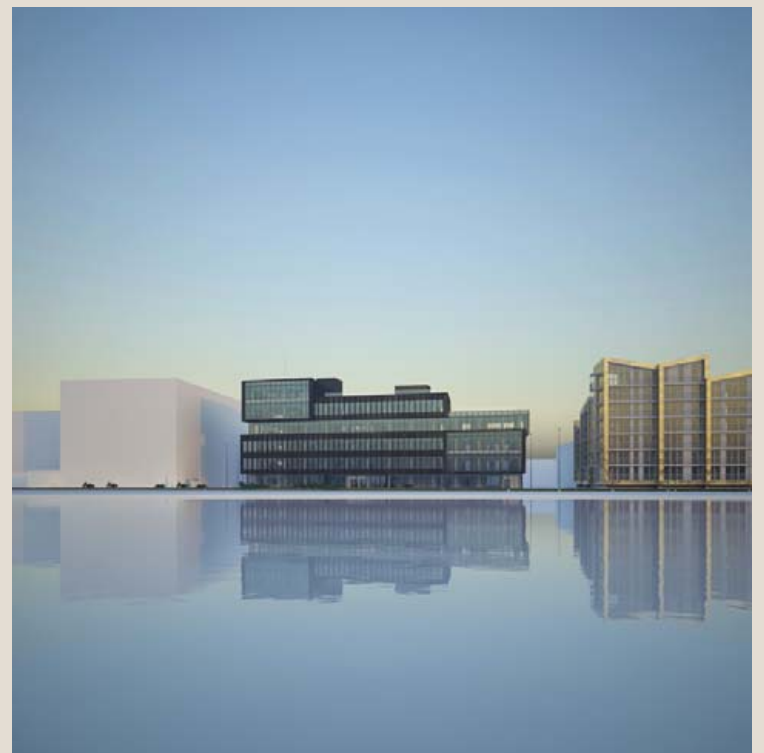
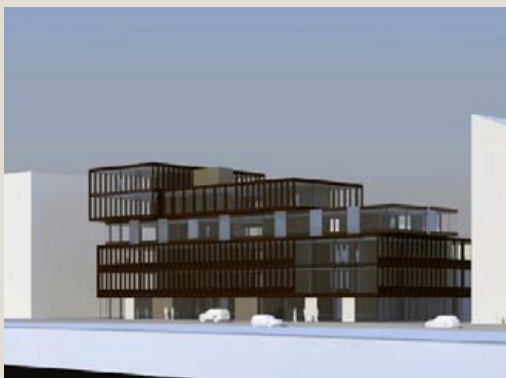

**MIKLABORG**

Nánari upplýsingar fást hjá

**Óskari Rúnari Harðarsyni** lögmanni, á Miklaborg fasteignasölu  
oskar@miklaborg.is **Miklaborg** Lágmúla 4 sími 569 7000

**MIKLABORG** Með þér alla leið





Laura og Anna segja að frumvarp um kynrænt sjálfræði veiti von, hér sé sterk grasrót og það sé verulega jákvætt að intersex- aðgerðasinnar hafi opnað sig um sína reynslu. FRÉTTABLAÐIÐ/ERNIR

# Upplifa enn mikla skömm

Í nýrri skýrslu Amnesty er greint frá því að réttindi fólks með ódæmigerð líffræðileg kyneinkenni séu verulega skert á Íslandi. Gera má ráð fyrir að 68 börn með slík einkenni fæðist hér á landi á ári hverju.

Lovisa Arnardóttir  
lovissaa@frettabladid.is

Hér á Íslandi búa líklega um 6.000 einstaklingar með ódæmigerð líffræðileg kyneinkenni. Það er að hormónastarfsemi, kynkirtlar, kynlitningar eða kyn- og æxlunarfæri eru með einhverju móti öðruvísi en hjá flestum konum og körlum. Ein helsta niðurstaða skýrslunnar er að hér á Íslandi er fyrir fólk með ódæmigerð líffræðileg kyneinkenni verulega skert aðgengi að heilbrigðisþjónustu.

„Niðurstöður rannsóknarinnar eru sláandi og það er mikilvægt að tryggja að stjórnmál taki þær ábendingar sem þarna eru settar fram til greina,“ segir Anna Lúðvíksdóttir, framkvæmdastýra Íslandsdeildarinnar.

Laura Carter, sérfræðingur og rannsakandi hjá aðalstöðvum Amnesty International í London, er höfundur skýrslunnar. Fyrir gerð skýrslunnar ræddi Laura við ýmsa lækna og annað heilbrigðisstarfsfólk, auk þess sem hún ræddi við bæði einstaklinga með ódæmigerð líffræðileg kyneinkenni og aðstandendur þeirra.

## Sést ekki utan á fólki

Mörg þeirra sögðu að skortur á viðeigandi meðferð hafi haft skaðleg áhrif á lífsgæði þeirra til margra ára. Í sumum tilvikum var um að ræða erfiðleika við að nálgast lækna-skýrslur og skort á upplýsingum um hvað hafi verið gert við líkama þeirra.

„Það er skortur á mannréttindamiðuðu verklagi fyrir lækna til að tryggja að fólk fái heildræna meðferð. Það er ekki þverfaglegt teymi sem fólk getur leitað til til að fá heildræna meðferð og á Íslandi, þrátt fyrir orðspor Íslendinga hvað varðar kynjafnrétti, þá er enn mikil skömm í kringum fólk þar sem eru einhver kyneinkenni sem eru kannski ekki „eðlileg“,“ segir Laura.

Ódæmigerð kyneinkenni sjást ekki alltaf utan á fólki, stundum eru þau innvortis og í sumum tilvikum kemst fólk jafnvel aldrei að því að það sé með slíkt.

„Sumir eru greindir við fæðingu. Aðrir komast að því við kynþroskaaldur að eitthvað við þá er öðruvísi og sumir eru aldrei greindir,“ segir Laura.

Ekkert eitt verklag sem lækna geta fylgt er til hér á landi um hvernig eigi að þjónusta og meðhöndla einstaklinga með ódæmigerð kyneinkenni.

„Eitt af því sem Amnesty leggur til er að komið verði á þverfaglegu teymi þannig að ákvarðanir séu teknar með tilliti til álits margra sérfræðinga á því hvernig líf einstaklingsins gæti orðið. Í teyminu væru þá ekki bara lækna heldur líka geðlækna og sálfræðingar og við myndum líka vilja fá skoðanir intersex fólks, sem hefur reynslu af því að lifa sem intersex,“ segir Laura og bætir við:

„Þetta er alltaf ákvörðun sem er erfitt að taka en það sem barninu er fyrir bestu á alltaf að hafa að leiðarljósi. Það er of oft gert ráð fyrir því að það þurfi að „normalisera“ það sem er öðruvísi. Það er ekki tekið til greina hvort aðgerðin sé lífsnauðsynleg eða hvort þetta snúist um útlit og að barnið liti út fyrir að vera „eðlilegt“,“ segir Laura.

Áætlað er að lagt verði fyrir Alþingi í febrúar frumvarp um kynrænt sjálfræði. Laura segir að margt í frumvarpinu sé gott en að í núverandi drögum sé enn skortur á mikilvægri vernd fyrir intersex börn og nefnir þar sérstaklega ákvæði sem myndi koma í veg fyrir ónauðsynlegar, óafturkræfar og inngripsmiklar aðgerðar á börnum sem fæðast með slík einkenni.

„Við sjáum í skýrslunni að stada fólks með ódæmigerð líffræðileg kyneinkenni er sú að aðgengi þess að mannréttindum er skert.

Það þarf að fræða fólk um að líffræðilegur líkamlegur fjölbreytileiki er til. Það er mikilvægt að hann sé viðurkenndur og samþykktur,“ segir Laura.

## Frumvarpið tækifæri

Anna tekur undir þetta og bendir á að dæmi séu um að rök lækna fyrir læknisfræðilegum inngripum sé þau að líkama barna með ódæmigerð kyneinkenni þurfi að leiðrétta áður en þau hefja skólagoingu til að koma í veg fyrir einelti.

„Þessi röksemdafærsla gengur ekki upp. Ætlum við að koma í veg fyrir einelti með skurðaðgerðum og læknisfræðilegu inngripi? Að okkar mati þarf að líta á málið frá öðru sjónarhorni. Það þarf að líta á allt samfélagið og byrja á því að breyta því og þeim viðhorfum sem eru ríkjandi. Það þarf að fræða, ekki bara heilbrigðisstarfsfólk heldur líka kennara og aðra sem vinna með börnum svo allir viti að fjölbreytileiki sé fallegur og í lagi. Líkamar okkar eru ólíkir og við þurfum



## ÆTLUM VIÐ AÐ KOMA Í VEG FYRIR EINELTI MED SKURÐAÐGERÐUM OG LÆKNISFRÆÐILEGU INNGRIPI?

ANna Lúðvíksdóttir

ekki að breyta líkómum barna til að koma í veg fyrir mögulegt einelti í framtíðinni,“ segir Anna.

Laura segir að skýrslan sé grunnur að frekari vinnu í að tryggja mannréttindi þessa hóps. Amnesty mun fylgjast með framgangi frumvarpsins á þingi og innleiðingunni sem á eftir kemur. Eins og áður segir telja þær að það skorti á vernd barna í frumvarpinu eins og það er núna en báðar vonast þær til þess að með skýrslunni og auknum þrýstingi á stjórnmál verði hægt að fá því breytt áður en frumvarpið verður samþykkt sem lög.

„Við höfum þetta frábæra tækifæri með þessu frumvarpi. Þetta er fullkomin tímasetning og við myndum gjarnan vilja sjá yfirvöld gripa tækifærið og taka þetta mikilvæga skref sem þjóð og þannig leiða baráttuna fyrir kynjafnrétti og kynrænt sjálfræði,“ segir Anna.

## Búa enn við mikla fordóma

Laura segir að það hafi verið einn erfiðasti hluti vinnunnar að finna fólk sem vildi koma í viðtal og deila reynslu sinni. Það reyndist þeim afar erfitt. Sumir einstaklingar sem ræddu við Amnesty óskuðu nafnleyndar eða vildu ekki fá ummæli sín birt í skýrslunni. Sem kannski varpar helst ljósi á vandann í íslensku samfélagi og þá fordóma sem intersex fólk býr enn við.

„Það er kannski sérstaklega hér,

á svo litlu landi, að fólk hafi kosið að vera nafnlaust í skýrslunni. En við verðum að hlusta á fólkið sem hefur upplifað þetta, sem býr við þessa reynslu. Það getur sagt frá því hvers það þarfnast svo að mannréttindi þess séu virt að fullu. Það er ekki hægt að líta aðeins á þetta frá einu sjónarhorni og ákveða eftir því hvernig eigi að gera hlutina,“ segir Anna.

Í skýrslunni og fræðunum eru mörg hugtök sem kannski margir þekkja ekki. Heldurðu að það haldi aftur af fólki að styðja baráttuna? Því það skilji ekki um hvað málið snýst?

„Ég held að það geti komið bakslag þegar nýjar hugmyndir og hugtök eru sett fram. En ný hugtök og hugmyndir hljóta að vera svar við einhverri þörf innan samfélagsins. Fræðsla og vitundarvakning er því gríðarlega mikilvæg til þess að almenningur fái vitneskju um hvað er verið að fjalla um. Mikill árangur hefur náðst í Norður og Vestur-Evrópu í réttindabaráttu homma og lesbía en sú barátta hefur ekki endilega í för með sér bættu réttarstöðu fólks með ódæmigerð líffræðileg kyneinkenni,“ segir Laura.

Spurðar hvort það sé tilefni til að vera bjartsýn á baráttu intersex fólks á Íslandi játa þær því. Þær segja að frumvarpið veiti mikla von, hér sé sterk grasrót og það sé verulega jákvætt að intersex- aðgerðasinnar hafi opnað sig um sína reynslu. Þannig sé hægt að koma í veg fyrir að aðrir gangi í gegnum það sama.

Anna segir að með skýrslunni leggi Amnesty sín lóð á vogarskálarnar til að bæði fræða almenning og berjast gegn skömm. Þannig vonist Amnesty til að geta skapað samfélag þar sem fólk geti tjáð sig um reynslu sína.

„Við þurfum að taka til greina að fólk er alls konar. Það eru fleiri en tvö kyn og við þurfum að taka það til greina til að tryggja að allir hafi jafnt aðgengi að réttindum sínum,“ segir Anna og Laura tekur undir það:

„Sama hvort um ræðir kynhneigð, kynvitund eða kyneinkenni fólks, mismunun á ekki rétt á sér.

Skýrslan, No Shame in Diversity: The right to health for people with variations of sex characteristics in Iceland, er aðgengileg á heimasíðu Amnesty.



# KRONAN



Porskhnakkar, 1 flokkur

**2299** kr. kg

Lime

**399** kr. kg

Svarið við  
erfiðustu  
spurningu  
dagsins?

Mmm... físki taco



Taco kryddblanda

**99** kr. stk.



Banderos Tex Mex Shells

**249** kr. stk.



Banderos Salsa Medium

**219** kr. stk.



Pú finnur  
uppskriftina hér:

[kronan.is/  
korteri4](http://kronan.is/korteri4)

Rauðkál

**299** kr. kg

Tómatar cherry 250 g

**195** kr. pk.



Matur fyrir fjóra = 1.775 kr.

**444** kr. á mann\*

\*Miðað við 100 g af fisk á mann



Afgreiðslutímar á [www.kronan.is](http://www.kronan.is) Öll verð eru birt með fyrirvara um prentvillur og/eða myndabrengl.



# TÍMAMÓT

## Virkja töfra tungumálanna í Gerðubergi

Kristín R. Vilhjálmisdóttir er verkefnastjóri fjölmenningsar á Borgarbókasafninu og veit allt um hátíðahöld sem fram fara í Gerðubergi í Breiðholti í dag milli klukkan 13.30 og 15.30 í tilefni alþjóðadags móðurmálsins. Hún segir mikið í dagskrána lagt, ekki bara hjá starfsfólki Borgarbókasafns, heldur séu móðurmálshópar víðsvegar að undirbúa tónlistaratriði.

„Fyrst ætlar Sirkus Ísland að vera með töfrandi byrjun, enda köllum við dagskrána Töfrar tungumálanna. Það verða tungumálasmiðjur í hverju horni þar sem meðal annars verður hægt að skrifa bréf til vina og ættingja í öðrum löndum, skreyta tungumálatré með fallegum orðum eins og „vinur“

á öllum heimsins tungumálum, fönndra origami og kynnast mismunandi leturgerðum. Það verða ýmsir tungumálaleikir, eitt atriðið er tungumálaregnbog, sú hugmynd er stolin frá Fellaskóla þar sem er flott tungumálastarf – og já, svo verða bástar þar sem hin ýmsu mál verða kynnt, enda er dagurinn haldinn til að hylla hin fjölbreyttu móðurmál í samfélaginu og leyfa þeim að blómstra.“

Skiptibókamarkaður verður á staðnum. Kristín segir fólk hvatt til að koma með barna- og unglingsbækur sem ekki eru lengur í notkun en gætu öðlast framhaldslíf og veitt öðrum gleði á nýjum heimilum.

gun@frettabladid.is



Nazife og Erna ásamt Kristínu á móðurmálsdeginum í fyrra.



Móðir okkar, tengdamóðir, amma og langamma,

**Erna Vigdís Ingólfssdóttir**

Hrafnistu í Reykjavík,  
er látin.

Fyrir hönd aðstandenda,  
**Elin Ebba Gunnarsdóttir**  
**Ingólfur Sigurbjörnsson**  
**Hrund Sigurbjörnsdóttir**  
**Jón Ævarr Sigurbjörnsson**



Ástkær systir okkar,  
**Kristín J. Björgvinsdóttir**  
**Desmier**  
(Stína),

lést á líknardeild í Englandi að morgni fimmtudags 14. febrúar eftir baráttu við erfið veikindi. Jarðarför fer fram í Englandi miðvikudaginn 27. febrúar

Fyrir hönd eftirlifandi maka, barna og barnabarna:

**Steinþór Björgvinsson** **Bryndís Gestsdóttir**  
**Ægir Björgvinsson** **Hrönn Sigurðardóttir**  
**Björn Þ. Björgvinsson** **Anna Björg Sigurbjörnsdóttir**  
**Dóra H. Björgvinsdóttir** **Sigurður Einarsson**  
**Alda Björgvinsdóttir**



Hjartans elsku maðurinn minn,  
faðir okkar, tengdafaðir og afi,

**Einar Sigurbjörnsson**

theol.dr.,  
professor emeritus,

lést á Víflisstöðum 20. febrúar 2019.

Hann verður jarðsunninn frá Dómkirkjunni í Reykjavík miðvikudaginn 6. mars kl. 11. Þeim sem vilja minnast hans er bent á Kristniboðssambandið, Hjálparstarf kirkjunnar eða Starfsjóð Guðfræðistofnunar.

**Guðrún Edda Gunnarsdóttir**  
**Sigurbjörn Einarsson, Karen Sif Þorvaldsdóttir**  
**Eggert Árni, Magnús Þorkell,**  
**Dagur Steinn, Haukur Logi, Hilmar Örn**  
**Guðný Einarsdóttir, Jón Hafsteinn Guðmundsson**  
**Karitas, Guðmundur Einar**  
**Magnea Einarsdóttir, Yngvi Eiríksson**  
**Rökkvi Sólberg, Edda Fanney**



Innilegar þakkir fyrir auðsýnda samúð og hlýju vegna andláts og útfarar föður míns, tengdafaður, afa og vinar,

**Finns Bergsveinssonar**

rafvirkjameistara  
frá Gufudal,  
Laugarnesvegi 90.

Alúðarþakkir fær starfsfólk Heru og líknardeildar Landspítalans í Kópavogi fyrir ómetanlega aðstoð og umönnun.

**Martha V. L. Finnsdóttir** **Sigurður K. Gíslason**  
**Finnur Marteinn Sigurðsson** **Ágústa B. K. Kristjánsdóttir**  
**Elinborg Guðjónsdóttir**



Yndislega mamma okkar,  
tengdó, amma og langamma,

**Gréta Finnbogadóttir**

frá Vestmannaeyjum, áður til heimilis að Háaleitisbraut 16,

lést á hjúkrunarheimilinu Mörk 18. febrúar. Gréta verður jarðsunninn frá Háteigskirkju fimmtudaginn 28. febrúar kl. 15.

**Þórunn Traustadóttir** **Stefán Már Halldórsson**  
**Gunnar Albert Traustason** **Ásta Birna Stefánsdóttir**  
**Ólafur Árni Traustason** **Auður Bergsteinsdóttir**  
**Jón Grétar Traustason** **Erla Bryndis Ingadóttir**  
**Sesselja Traustadóttir** **Kjartan Guðnason**  
barnabörn og barnabarnabörn.



Elskuleg móðir, tengdamóðir, amma,  
langamma og langlangamma,

**Margrét Einarsdóttir**

Sléttuvegi 19, áður til heimilis að Holtagerði 64, Kópavogi,

lést á líknardeild LSH í Kópavogi, 14. febrúar. Útförin fer fram frá Garðakirkju þriðjudaginn 26. febrúar kl. 13.00.

**Einar Oddsson** **Eva Österby**  
**Sigríður Oddsdóttir**  
**Erna Oddsdóttir** **Vilmundur Gíslason**  
**Sigrún Oddsdóttir** **Ragna Björg Guðbrandsdóttir**  
**Geir Oddsson** **barnabörn, barnabarnabörn og barnabarnabarnabörn.**



Okkar ástkæra móðir,  
tengdamóðir og amma,

**Valgerður Gunnarsdóttir**

lést á heimili sínu að Hrafnistu í Hafnarfirði þriðjudaginn 12. febrúar. Útför hennar fór fram í Kyrrrþey frá Frikirkjunni í Reykjavík. Hjartans þakkir fyrir auðsýnda samúð og hlýhug við útför og andlát hennar.

Færum öllu starfsfólki Hrafnistu í Hafnarfirði okkar innlegustu þakki fyrir einstaka alúð og umhyggju í garð hennar og okkar.

**Valgerður Stefánsdóttir** **Kristján Þór Hlökkversson**  
**Agla Marta Stefánsdóttir** **Atli Sigurðsson**  
**Óliver Adam Kristjánsson, Carmen Eva Kristjánsdóttir,**  
**Alexandra Elisabet Kristjánsdóttir, Jakob Ágúst og**  
**Andrea Agla Ögludóttir**



Okkar ástkæri,

**Eiríkur Ingólfsson**

búsettur í Fredriksstad, Noregi,

lést á heimili sínu að faranótt 9. janúar. Minningarathöfn og kveðjustund verður í Bústaðakirkju þriðjudaginn 26. febrúar klukkan 13.

**Áslaug Eiríksdóttir** **Mette Bakken**  
**Leifur Eiríksson** **Helgi Þ. Möller**  
**Heiðar Eldberg Eiríksson** **Svala K. Eldberg Þorleifsdóttir**  
og barnabörn  
**Ingólfur Guðmundsson** **Áslaug Eiríksdóttir**  
og systkini hins látna.



Okkar bestu þakki til allra sem sýndu okkur samúð og hlýhug við andlát og útför

**Jóhönnu Ólafsdóttir**

frá Garði II, Kelduhverfi.

Sérstakar þakki til starfsfólks Aspar- og Beykihlíðar á öldrunarheimilinu Hlíð á Akureyri fyrir góða umönnun og hlýju.

**Ólafur Brynjar Sigurðsson** **Kristbjörg Ágústa Magnúsd.**  
**Jón Sigurðsson** **Þorbjörg Bragadóttir**  
**Sigurgeir Sigurðsson** **Adalheiður Magnúsdóttir**  
**Kristín Björnsdóttir** **Valur Magnússon**  
og fjölskyldur.



Ástkær eiginkona mín, móðir okkar,  
tengdamóðir, amma og langamma,

**Auður Jóna Auðunsdóttir**

frá Ysta-Skála, V-Eyjafjöllum,

lést á Hjúkrunarheimilinu Skjólí 20. febrúar. Hún verður jarðsunninn frá Kópavogskirkju föstudaginn 1. mars klukkan 13.

**Sigurjón Einarsson**  
**Helga Sigrún Sigurjónsdóttir** **Ágúst Sigurðsson**  
**Eyja Guðrún Sigurjónsdóttir** **Pétur Halldórsson**  
**Jón Auður Sigurjónsson** **Guðbjörg Svansdóttir**  
**Jórunn Dóra Sigurjónsdóttir** **Jón Þór Sigurðsson**  
barnabörn og barnabarnabörn.

*Við erum til staðar þegar þú þarft á okkur að halda*

Lára Árnadóttir,  
umsjón útfara

**Útfararþjónusta**  
& lögræðisþjónusta

Við önnumst alla þætti undirbúnings og framkvæmd útfarar ásamt vinnu við dánarbússkiptin. Við þjónum með virðingu og umhyggju að leiðarljósi og af faglegum metnaði.

Með kærleik og virðingu

**Útfararstofa Kirkjugarðanna**  
Vesturhlíð 9, Fossvogi | Sími 551 1266 | [utfor.is](http://utfor.is)



# RAFVÖRU MARKAÐURINN

## TILBOÐSDAGAR

ALLT AÐ  
**50%**  
AFSLÁTTUR



Áður: kr. 5.995

**4.196**

-30%



Áður: kr. 4.795

**3.356**

-30%



Áður: kr. 3.595

**2.517**

-30%



Áður: kr. 4.795

**3.356**

-30%



Áður: kr. 5.995

**4.196**

-30%



Áður: kr. 3.595

**2.517**

-30%



Áður: kr. 1.955

**1.397**

-30%



Áður: kr. 3.595

**2.517**

-30%



Áður: kr. 2.995

**1.498**

-50%



Áður: kr. 4.595

**2.298**

-50%



Áður: kr. 3.995

**1.998**

-50%



Áður: kr. 1.995

**998**

-50%



Áður: kr. 5.595

**2.796**

-50%



Áður: kr. 7.990

**3.995**

-50%



Áður: kr. 7.990

**3.995**

-50%



Áður: kr. 3.990

**1.995**

-50%



Áður: kr. 6.995

**3.498**

-50%

**OPIÐ ALLA DAGA**

Mán. til fös. kl. 9–18. Laugard. kl. 10–16.

Sunnud. kl. 12–16

**RAFVÖRU MARKAÐURINN**

Líkaðu við okkur á Facebook

Rafvörumarkaðurinn við Fellsmúla | 108 Reykjavík | Sími: 585 2888



# KROSSGÁTA & ÞRAUTIR

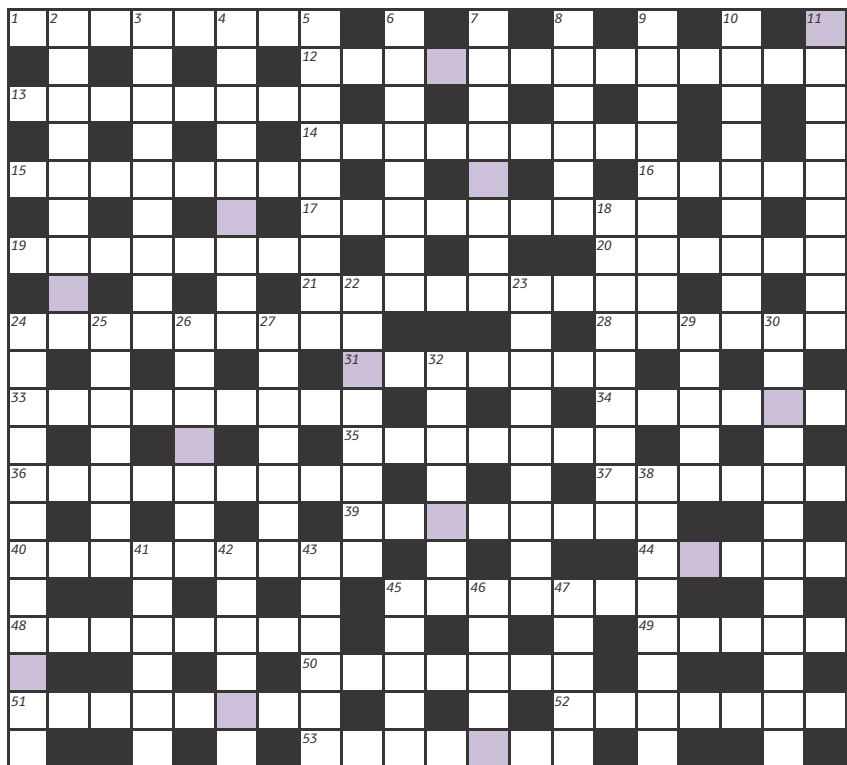

Lausnarorð síðustu viku var

## KJÖRRÆÐISMAÐUR

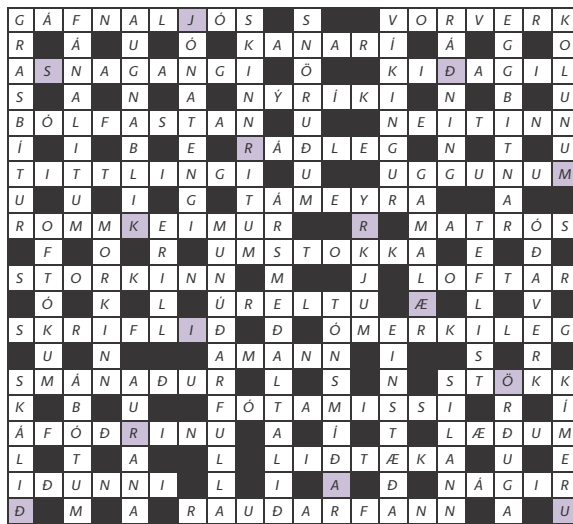

**LAUSNARORÐ:** Ef bókstöfunum í skyggðu reitunum er raðað rétt saman birtast fræðirit um landann að fornu og nýju. Sendið lausnarorðið í síðasta lagi 1.mars næstkomandi á [krossgata@frettabladid.is](mailto:krossgata@frettabladid.is) merkt „23. feb“.

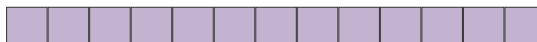

### VEGLEG VERÐLAUN

Vikulega er dregið úr innsendum lausnarorðum og fær vinningshafinn í þetta skipti eintak af bókinni **Hans Blær** eftir **Eiríkur Örn Norddahl** frá Forlaginu. Vinningshafi síðustu viku var **Gestur Jónsson, 110 Reykjavík.**

Á Facebook-síðunni **Krossgatan** er að finna ábendingar, tilkynningar og leiðréttingar ef þörf krefur.

### LÁRÉTT

- 1 Í þessum ákveðnu stærðum má alltaf búast við Sikiley-ingunum (8)
- 12 Hélt þá Hallveigarbóndi sína leið milli Skúlatraðar og Spítalaslóðar (13)
- 13 Svag fyrir maga? Skrífið fyrir útvarpið! (8)
- 14 Trunturnar hlýða rugluðum járnkarli (9)
- 15 Kynda kraft með krafti úr kyndingu? (8)
- 16 Finn varg og risa milli Hítarár og Langár (5)
- 17 Tel svona eldgíkk líklegri til að slökkva eld en kveikja (9)
- 19 Kríar út aur svo karlar verði á kantinum (8)
- 20 Þegar þú ert ber er létt að æsa þig (6)

- 21 Fara dýfurnar á ostana eða ostarnir í dýfurnar? (9)
- 24 Þú getur treyst því að þær eru traustar með sinn sannfær-ingarkraft (9)
- 28 Bláur og bólgur eftir árás svikahrapps (6)
- 31 Dagstjarna skín á múla og þverband (7)
- 33 Ræðan var ansi þurr og kenn-ingin illa undirbyggð (9)
- 34 Fuglinn bað þá ljúfling um ljósan mál (6)
- 35 Láki og Mr. T ruglast er þeir skoða lélegt blað (7)
- 36 Svelta sig þótt þeir séu skráðir í mat út árið (9)
- 37 Beita skráða gesti ofríki uns allt fer úr skorðum (6)
- 39 Nöldur um hinar vegna hinnar sem kroppað var í (8)

- 40 Sviðsetja heimili fyrir sviðs-listamanninn (9)
- 44 Tittur fer á rólt um fram-andi fjallasal (5)
- 45 Læt þessa andskota ráða röð langra tímabila (7)
- 48 Höggið er frá þótt neitunin sviði enn (8)
- 49 Rán í borg englanna dregur úr mér allan mátt (5)
- 50 Úrhelli – er það Bond-mynd? (7)
- 51 Þessi stjarna mætir á sumrin og hangir þá frameftir öllu (8)
- 52 Leita sannana um glæpi rugludallanna (7)
- 53 Fint fólk vantar miðlægt umdæmi á netinu (7)

### LÓDRÉTT

- 2 Veru biður ferð að Gardi (9)
- 3 Heila alla fyrir utan hálf-karada heilara (9)
- 4 Fáum fleiri til að vinna að nýjum verkefnum (9)
- 5 Að gera A5-bækling úr A-4 blaði kallar á kjarnaglæp (9)
- 6 Deig án eggja er deigt (8)
- 7 Aðeins flón taka snúning við þrettándabrennur – eða hvað? (8)
- 8 Hin uppskálada saga hinna ákveðnu kjafta (6)
- 9 Risaeðvængja 1 leitar blóð-mítla (9)
- 10 Bregða sér á næsta bæ, enda þreytt á sínum (9)
- 11 Mixa bitru, söltu og sætu svo úr verður gómsætt gums (9)

- 18 Nísk leita bóla nískra sela (9)
- 22 Bíska kjamma fyrir fuglinn (8)
- 23 Ómar fer í stríð við ósam-hljóða ariur (9)
- 24 Háhýsi haukanna (12)
- 25 Af forsmánum í suddahreti (7)
- 26 Fólk sem er duglegra að fikta mun draga fram lifið á dansi (7)
- 27 Snæddir glada grísi og vinsæla (7)
- 29 Dragið saman fokkuna og flesið (5)
- 30 Skoða skot fyrir eldstæði sem ekki er eftirbátur hinna (12)
- 32 Duga gul járn á uppnámið sem þetta kvikindi veldur? (7)
- 38 Þetta var á frummálinu, það

- sést á dagsetningunni (8)
- 41 Afkönnum sem standa uppi á stólum (6)
- 42 Þrefa um hvert þeirra er mesta gungan (6)
- 43 Síðla nætur hófst erfiði og rugl (6)
- 45 Ég ítreka að ég hef ferska vís-bendingu (5)
- 46 Sá runni sem ég er að malla er hunangsviður af rósaætt (5)
- 47 Vil heyra minn Nalla í heild og líka afturábak (5)

### LÉTT

			3	6				9
	5		4		9	3		7
			5				6	
6	8				3			5
3				4		9		
9	7	1	6			4		
							1	4
		9		7			2	3
7		2						

### MIDLUNGS

2	9		1	6				
1	8		3					6
			4	2			9	
		6		2				
5				1		7		4
				6				2
8			7				1	
			9	5				
	7	3		4		8		

### PUNG

	4				6			2
	1			4		3		7
		7			3			6
			1					
7	9	5				1		6
8		3		6	4			
6						9		5
		8					1	
	7					5		3

### Skák Gunnar Björnsson Hvítur á leik



Dagur Ragnarsson (2361) átti leik gegn Liam Vrolijk (2470) á alþjóð-lega mótinu í Kragaeysju í gær.

**48. Hf2! 1-0. 48...Dd7** er svarað með **49. Re5**. Dagur hefur byrjað frábærlega á mótinu og hefur 4½ vinning eftir 5 umferðir. Þrettán Íslendingar sitja að tafli. Mótinu lýkur á morgun. Háteigsskóli varð Íslandsmeistari barnaskólasveita í 1.-3. bekk í gær. Metþáttaka varð á mótinu en 41 sveit tók þátt. [www.skak.is](http://www.skak.is): Mótið á Kragaeysju.

Þrautin felst í því að fylla út í reitina þannig að í hverjum 3x3 reit birtist tölurnar 1-9. Í hverri níu reita línu, bæði lárétt og lóðrétt, birtast einnig tölurnar 1-9 og aldrei má tvítaka neina tölu í röðinni. Lausnin verður birt í næsta tölublaði Fréttablaðsins.

2	9	8	3	6	1	5	7	4
7	5	1	8	2	4	9	6	3
3	6	4	5	7	9	1	8	2
9	1	6	4	3	7	2	5	8
4	7	2	6	8	5	3	1	9
5	8	3	9	1	2	6	4	7
6	2	9	1	4	8	7	3	5
8	3	5	7	9	6	4	2	1
1	4	7	2	5	3	8	9	6

3	4	9	8	7	1	6	5	2
5	7	8	6	4	2	9	3	1
1	2	6	9	3	5	7	4	8
6	8	3	1	9	4	5	2	7
2	5	4	3	6	7	1	8	9
7	9	1	2	5	8	3	6	4
4	3	2	7	1	6	8	9	5
8	6	7	5	2	9	4	1	3
9	1	5	4	8	3	2	7	6

4	2	5	1	3	9	6	7	8
6	8	3	7	2	4	9	1	5
7	9	1	5	6	8	2	4	3
9	6	8	2	4	5	1	3	7
1	3	2	6	8	7	5	9	4
5	4	7	9	1	3	8	6	2
8	5	4	3	9	6	7	2	1
2	7	9	4	5	1	3	8	6
3	1	6	8	7	2	4	5	9

### Bridge Ísak Örn Sigurðsson FÁIR PUNKTAR

Sveitin Amorem Ludum (latneska - ást á leiknum) vann sigur í Íslandsmótinu í sveitakeppni kvenna sem fram fór um síðustu helgi. Munurinn var ekki mikill í lokin en góður sigur í síðustu umferð mótsins tryggði sigurinn. Meðlimir í sveitinni voru; Anna Guðlaug Nielsen, Helga Helena Sturlaugsdóttir, Sigbrúður Blöndal og Harpa Fold Ingólfssdóttir. Sveit Amorem Ludum fékk 70,20 stig en sveit Arion banka endaði í öðru sætinu, eftir harða keppni, með 68,92 stig. Fyrir lokaumferðina var sveit Amorem Ludum með 51,77 stig en sveit Arion-banka með 58,92 stig. Síðarnefnda sveitin var því mjög líkleg til að ná sigrinum, en hún gerði jafntefli 10-10

Í síðasta leiknum - en sveit Amorem Ludum vann góðan sigur, 18,43 og náði með því efsta sætinu. Helga Helena og Anna Guðlaug náðu efsta sætinu í butler-útreikningi mótsins með 0,81 impa í plús að meðaltali í spili, en Sigbrúður og Harpa Fold enduðu í þriðja sætinu með 0,59 impa í plús. Í fjórðu umferð mótsins kom fyrir athyglisvert spil. Þó að einungis séu 22 punktar á milli handa NS, stendur alslemma í tigli (og hjarta) vegna hagstæðrar legu í hjartalitnum. Það er þó ekkert grín að segja sig þangað, enda voru AV truflunargjarnir í sögnum. Á helmingi borðanna (allir spiluð sömu spil) var geim í tigli látið nægja. Austur var gjafari og NS á hættu:

**Norður**  
 ♠ Á63  
 ♥ K10752  
 ♦ D10954  
 ♣ -

**Vestur**  
 ♠ K10754  
 ♥ D6  
 ♦ G  
 ♣ Á9872

**Austur**  
 ♠ DG92  
 ♥ G8  
 ♦ 86  
 ♣ KG1064

**Suður**  
 ♠ 8  
 ♥ Á942  
 ♦ ÁK732  
 ♣ D53

Anna Guðlaug og Helga Helena sátu í NS í þessum leik og Helga Helena opnaði á einum ♦ á suðurhöndina. Vestur kom inn á 1♣ og Anna Guðlaug sýndi góða hækkun í tigli með 2♣ á norðurhöndina. Austur lét 3♣ nægja og Helga Helena sagði 4♥ til að sýna þann lit og vilja til að fara að minnsta kosti í geim (úttekt) í opunarlitnum. Anna Guðlaug spurði, í sögnum, um ása og fékk 3 ása svar (tromp-kongur talinn sem ás) og sagði hálfslému í tigli. Þegar hún lagði niður, varð henni að orði að kannski væri alslemma í spilinu. Það var rétt, en aðeins vegna hagstæðrar legu í hjartanu (opnari var ekki með hjarta-drottninguna). Samningurinn var 5 tiglár á hinu borðinu. Eitt par (Ljósbrá Baldursdóttir-Hjördis Sigurjónsdóttir) fékk að spila 3 spaða á AV hendurnar og fékk 140 í sinn dálk.



Njóttu þess að hlakka til

vita

Afbragðs þjónusta  
og frábær verð

# Sumarið 2019 með VITA



KRÍT



## Þín upplifun skiptir okkur máli

Við hjá VITA leggjum okkur fram við að bjóða upp á fjölbreytt úrval með afbragðs þjónustu og tryggum flugkosti á góðu verði.



## Bókaðu þitt uppáhaldssæti

Þegar ferðast er með VITA, og flogið er með Icelandair, þá getur þú valið sæti um borð gegn vægri greiðslu. Við getum þá líka boðið þér Saga Premium-sæti.



ALICANTE



TENERIFE



KANARÍ



TYRKLAND

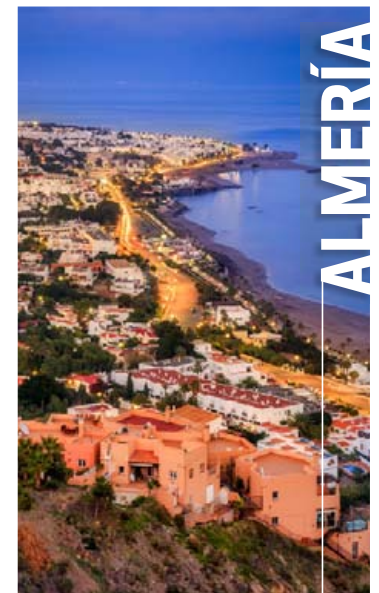

ALMERÍA



## KRAKKAR

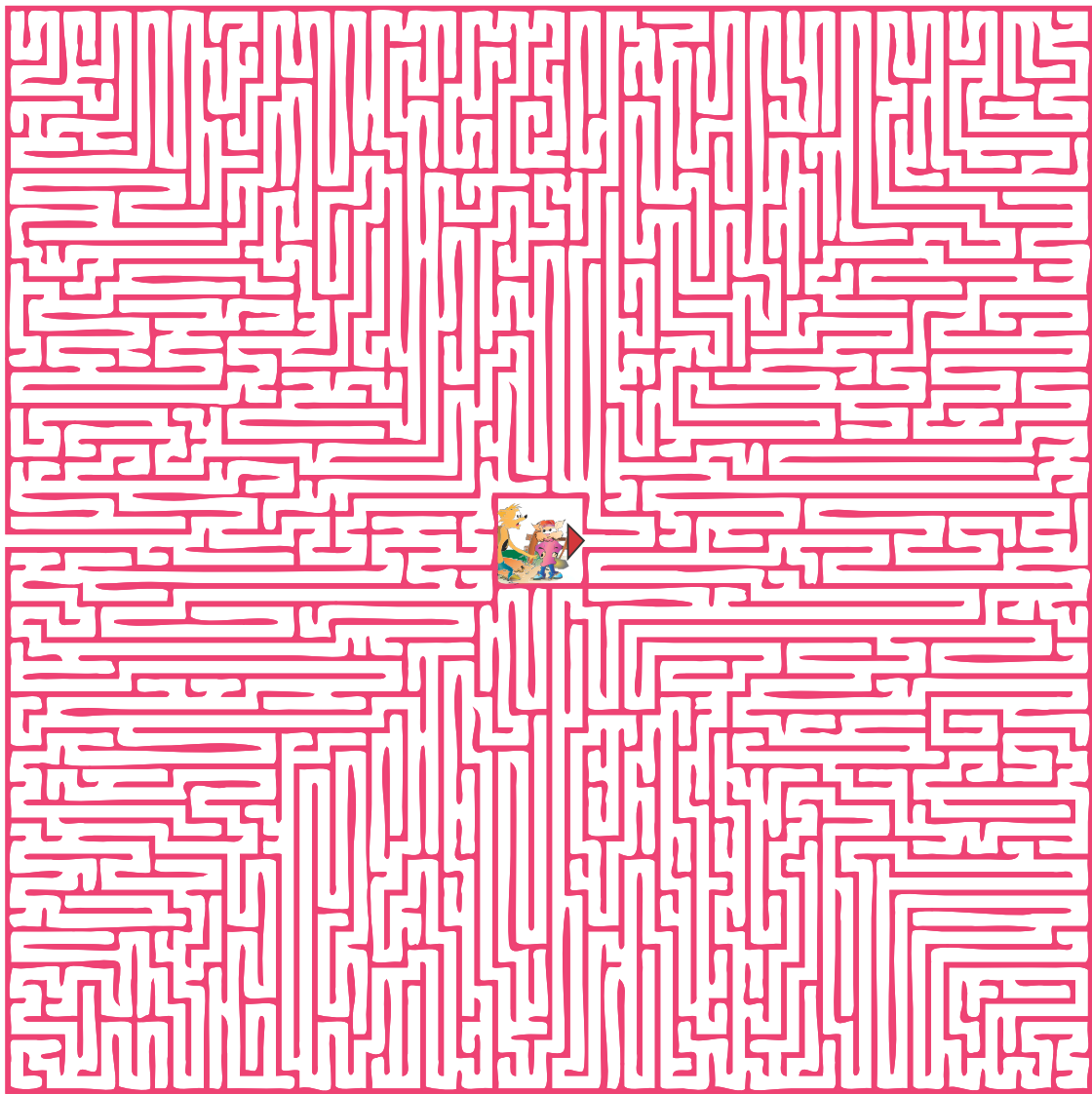

## Konráð <sup>341</sup> og félagar á ferð og flugi

„Almáttugur,“ hrópaði Róbert upp yfir sig. „Við erum föst hérna inni og munum aldrei komast út,“ bætti hann við skelfingu lostinn. „Enginn mun nokkurn tímann finna okkur

og við munum svelta í hel.“ „Svona nú Róbert minn,“ sagði Kata höstug. „Þetta er nú bara vöfundarhús og það er alltaf einhver leið út úr vöfundarhúsum,“ bætti hún við og leit í kringum

Getur þú hjálpað Róberti og Kötunni að komast út úr vöfundarhúsinu?

sig. „Eða er það ekki?“ Spurði hún og glotti þegar hún sá hvað Róbert hvítnaði.

## Listaverkið

Þessa mynd af hafmeyju fengum við senda frá henni **Sólveigu Tinnu Leifsdóttur**.



Guðmundur myndi ekki vilja vera annar en hann er. FRÉTTABLAÐIÐ/EYÞÓR

# Margt er gott að glíma við

Áhugi á vísnaðgerð virðist aukast ár frá ári hjá börnum og ungmönnum. Samtals 900 vísuþotnar bárust frá 22 skólum í síðustu Vísnaðsamkeppni grunnskólanna. Hjá yngsta stigi var einkum hugað að rími.

Guðmundur Þór Ólafsson, átta ára, varð hlutskarpastur þeirra sem kepptu á yngsta stigi í vísnaðsamkeppni grunnskólanna.

**Hvar lærðir þú að yrkja, Guðmundur?** Hjá mómmu minni.

**Hvað fékkst þú í verðlaun fyrir vísuþotninn þinn?** Ég fékk bókina Ljóðpundari eftir Þórarín Eldjárn og viðurkenningarskjal.

**Kanntu margar vísur, er kannski einhver í uppáhaldi?** Ekki margar en Ljóðið Bókagleyfir eftir Þórarín Eldjárn er uppáhaldsljóðið mitt, það er um strák sem heitir Guðmundur og hann borðar bækur.

**Það er þó ekki um þig?** Hvernig finnst þér mest gaman að leika þér? Með Lego.

**Hvað finnst þér fallegast á Íslandi?** Náttúran, sérstaklega fossar.

**Hvaða dýr eru í mestu uppáhaldi hjá þér?** Fuglar eru uppáhaldsdýrin mín.

**Hver vildir þú helst vera ef þú**

**LJÓÐIÐ BÓKAGLEYFIR EFTIR ÞÓRARÍN ELDJÁRN ER UPPÁHALDSLJÓÐIÐ MITT, ÞAÐ ER UM STRÁK SEM HEITIR GUÐMUNDUR OG HANN BORÐAR BÆKUR.**

**værir ekki þú sjálfur?** Ég myndi ekki vilja vera neinn annar en ég er.

**Hvað er það sniðugasta sem hefur komið fyrir þig?** Það var mjög gaman að vinna núna í Vísnaðkeppni grunnskólanna.

**Hvað langar þig að verða þegar þú verður stór?** Það er svo margt, ég er ekki enn þá búinn að ákveða mig, bara eitthvað skemmtilegt.

**Má ég birta verðlaunavísuna þína?** Já, hér kemur hún:

Margt er gott að glíma við, gaman er að lita. Líka er hægt af gömlum síð, góða bók að rita.





Tryggðu þér  
áskrift!  
stod2.is | 1817



ENSKI DEILDARBIKARINN - ÚRSLIT  
SUNNUDAG KL. 16:15

**CHELSEA**  
**MANCHESTER CITY**



ENSKA ÚRVALSDEILDIN SUNNUDAG KL. 13:55  
**MAN. UNITED - LIVERPOOL**



# VEÐUR & MYNDASÖGUR

## Veðurspá Laugardagur

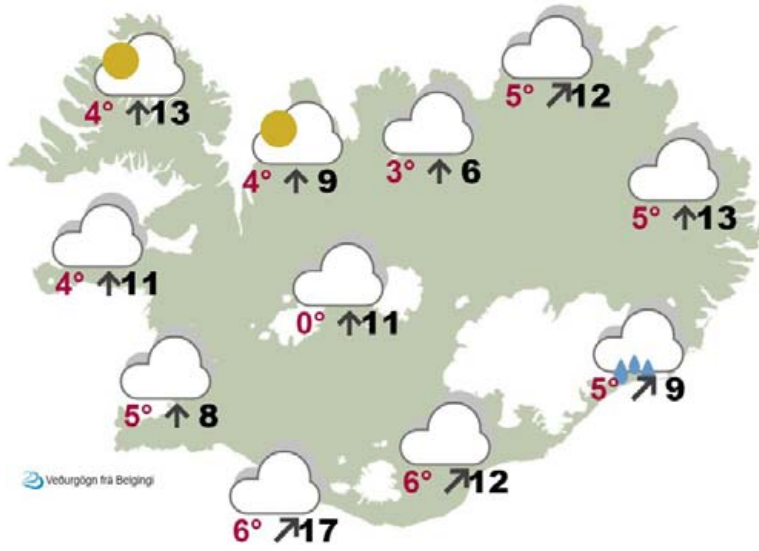

Suðaustan 13-20 og rigning, einkum S- og SA-lands. Snýst í suðvestan 18-25 með eljum eftir hádegi á morgun. Hiti 2 til 5 stig fyrir hádegi en kólnar er líður á daginn.

### Heimurinn

Kaupmannah. 5°	Oslo 3°	Stokkhólmur 5°	Gautaborg 5°	Helsinki 6°	Pórshöfn 10°	Nuuk -11°
London 14°	Amsterdam 10°	Paris 12°	Berlin 3°	Madrid 16°	Brussel 11°	Róm 8°
Boston -6°	New York -2°	Orlando 20°	Moskva -7°	Singapúr 28°	Tókýó 5°	Sydney 22°

### Reykjavík

	Sunnudagur 5° ↖ 17	Mánudagur 6° ↑ 11	Þriðjudagur 6° ↗ 10	Miðvikudagur 4° ↘ 9	Fimmtudagur 2° ← 17
--	-----------------------	----------------------	------------------------	------------------------	------------------------

### Ísafjörður

	Sunnudagur -2° ↖ 6	Mánudagur 1° ↑ 10	Þriðjudagur 1° ↗ 4	Miðvikudagur -6° ↗ 2	Fimmtudagur -3° ← 7
--	-----------------------	----------------------	-----------------------	-------------------------	------------------------

### Akureyri

	Sunnudagur 0° ← 7	Mánudagur 3° ↑ 21	Þriðjudagur 3° ↑ 15	Miðvikudagur -2° ↘ 5	Fimmtudagur -5° ↖ 4
--	----------------------	----------------------	------------------------	-------------------------	------------------------

### Egilsstaðir

	Sunnudagur 1° ↑ 8	Mánudagur 2° ↑ 13	Þriðjudagur 3° ↑ 22	Miðvikudagur 1° → 13	Fimmtudagur -2° ← 5
--	----------------------	----------------------	------------------------	-------------------------	------------------------

### Kirkjubæjarklaustur

	Sunnudagur 4° ← 11	Mánudagur 6° ↑ 11	Þriðjudagur 7° ↗ 13	Miðvikudagur 3° → 9	Fimmtudagur 0° ← 10
--	-----------------------	----------------------	------------------------	------------------------	------------------------

### Pondus



### Geljan



### Barnalán



# KOMDU í KOLAPORTIÐ

- dásamleg deild samfélagsins

**OPIÐ UM HELGAR FRÁ KL. 11-17**

## Fedasz Dental Hungary

Your Specialist in Dental Tourism

### Save 50-70% on Dental Treatment in Hungary

Special winter offers!\*

\*for more informations, don't hesitate to contact us:

0036 70 942 9573

info@fedaszdental.hu









Sigurður Bjarki Gunnarsson, Una Sveinbjarnardóttir, Helga Þóra Björgvinsdóttir og Þórunn Ósk Marinósdóttir mynda Strokkvartettinn Sigga sem stofnaður var árið 2012.

## List fyrir alla auglýsir eftir umsóknum um listviðburði eða verkefni á svið barnamenningar fyrir grunnskólabörn

List fyrir alla er barnamenningarverkefni á vegum mennta- og menningar- málaráðuneytis, sem ætlað er að miðla listviðburðum til barna og ungmenna um land allt og jafna þannig aðgengi barna á grunnskólaaldri að fjölbreyttum og vönduðum listviðburðum óháð búsetu og efnahag.

Starfandi listamenn sem og stofnanir og aðrir lögaðilar er sinna barna- menningu á einhvern hátt geta sótt um. Umsóknarfrestur er til 22. mars 2019.

### MAT Á UMSÓKNUM

Valnefnd metur umsóknir og gildi þeirra með hliðsjón af því hvernig þær falla að markmiðum verkefnisins List fyrir alla. Listviðburðir og verkefni skulu í öllum tilvikum unnin af metnaði og af fagfólki. Við mat á umsóknum er valnefnd heimilt að leita umsagnar, gerist þess þörf.

Ákvörðun úthlutunar mun liggja fyrir eigi síðar en 10. maí 2019.

Umsækjendum er gert að sækja um á rafrænu formi á heimasíðu List fyrir alla, [www.listfyriralla.is](http://www.listfyriralla.is)



MENNTA- OG  
MENNINGARMÁLARÁÐUNEYTIÐ



List fyrir alla

## Eins og að klífa hæstu tindu heims

**Strokkvartettinn Siggi slær lokatóna á vegum Kammermúsíklúbbsins á þessu starfsári. Hann leikur verk fjögurra meistara í Norðurljósalnum á morgun.**

Gunnþóra Gunnarsdóttir  
gun@frettabladid.is



**DIVERTIMENTÓIN HANS MOZARTS ERU SVO OFT SPILUÐ Í MÓTTÖKUM ÞANNIG AÐ MAÐUR HEFUR SJALDAN HEYRT KVARTETT SPILA ÞAU NEMA AÐ ÞAÐ SÉ KAMPAVÍNSGLAMUR UNDIR.**

Við förum um víðan völl, byrjum og endum á Vínar- klassikerunum Mozart og Beethoven og inn á milli spilum við 20. aldar brautryðjendurna Stravinsky og Webern. Þetta er því fjölbreytileg og skemmtileg efnisskrá," segir Þórunn Ósk Marinósdóttir víóluleikari um tónleika Strokkvartettsins Sigga í Norðurljósal Hörpu á morgun, sunnudag, klukkan 16. Þeir eru á vegum Kammermúsíklúbbsins, hinir síðustu á vetrinum.

Upphafsvær tónleikanna er Divertimento í F-dúr, K 138, eftir W. Amadeus Mozart. „Það er verk sem mig langaði að hafa þarna með, persónulega," segir Þórunn Ósk gláðlega og útskýrir það nánar. „Divertimentóin hans Mozarts eru svo oft spiluð í móttöku þannig að maður hefur sjaldan heyrt kvartett spila þau nema að það sé kampavíns- glamur undir. En þetta er yndisleg músík og þess vegna er gaman að flytja hana svona á tónlistarpalli.“

Næst kemur Langsamer Satz sem Þórunn Ósk segir vera eitt af æsku- verkum Antons Webern. „Það er há-síðromantískt verk, mjög fallegt. Samkvæmt dagbókarfærslu tónskáldsins er það lýsing á skógar- göngu með unnustunni.“

Þriðja atriðið er þrjú stutt stykki eftir Igor Stravinsky. „Það er svolítið gaman að benda á að í þessum stuttu kvartettverkum eru sömu elementin og koma fyrir í Vorblótinu hans Stravinskys sem Símfó var einmitt að spila á fimmtudaginn. Glöggir hlustendur heyrja ákveðinn samhljóð. Þetta eru órstuttir kaflar, taka bara sex mínútur í allt og þar er sem sagt vitnað í Vorblótið, svolítið gaman að þeirri tengingu.“

Svo er það „sveskjan í pylsuend- anum“, eins og Þórunn Ósk kallar Strengjakvartett op. 130 eftir Ludwig Van Beethoven. „Algert risa- verk, einn af þessum stóru, síðustu kvartettum tónskáldsins. Það er eins og að setja sér að klífa hæstu tindu heims að spila þá," segir hún. „Þarna setur Beethoven tóninn fyrir framtíðartónskáldin. Þetta er merkileg músík og ótrúlega gaman að fást við hana en mikil áskorun og vonandi náum við að skila henni þokkalega.“



# TIL HAMINGJU!

Kristín Ómarsdóttir og Kristín Eiríksdóttir eru tilnefndar til Bókmenntaverðlauna Norðurlandaráðs 2019 fyrir *Kóngulær í sýningargluggum* og *Elín, ýmislegt*.

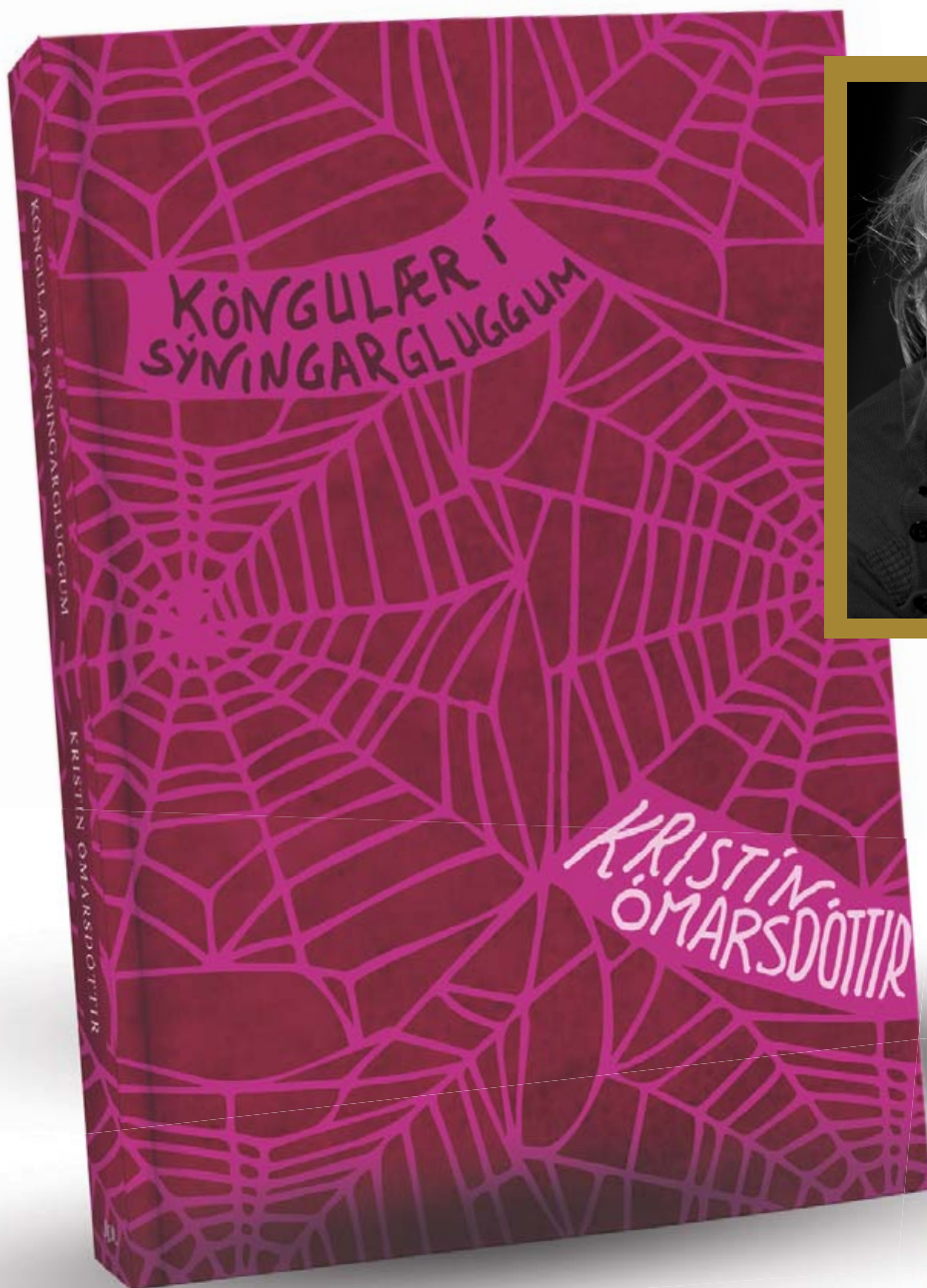

Beitt, myndræn, ægifögur, óhugnanleg – ljóð Kristínar eru engu lík. Hversdagur umbreytist í ævintýri, draumur í hrylling.

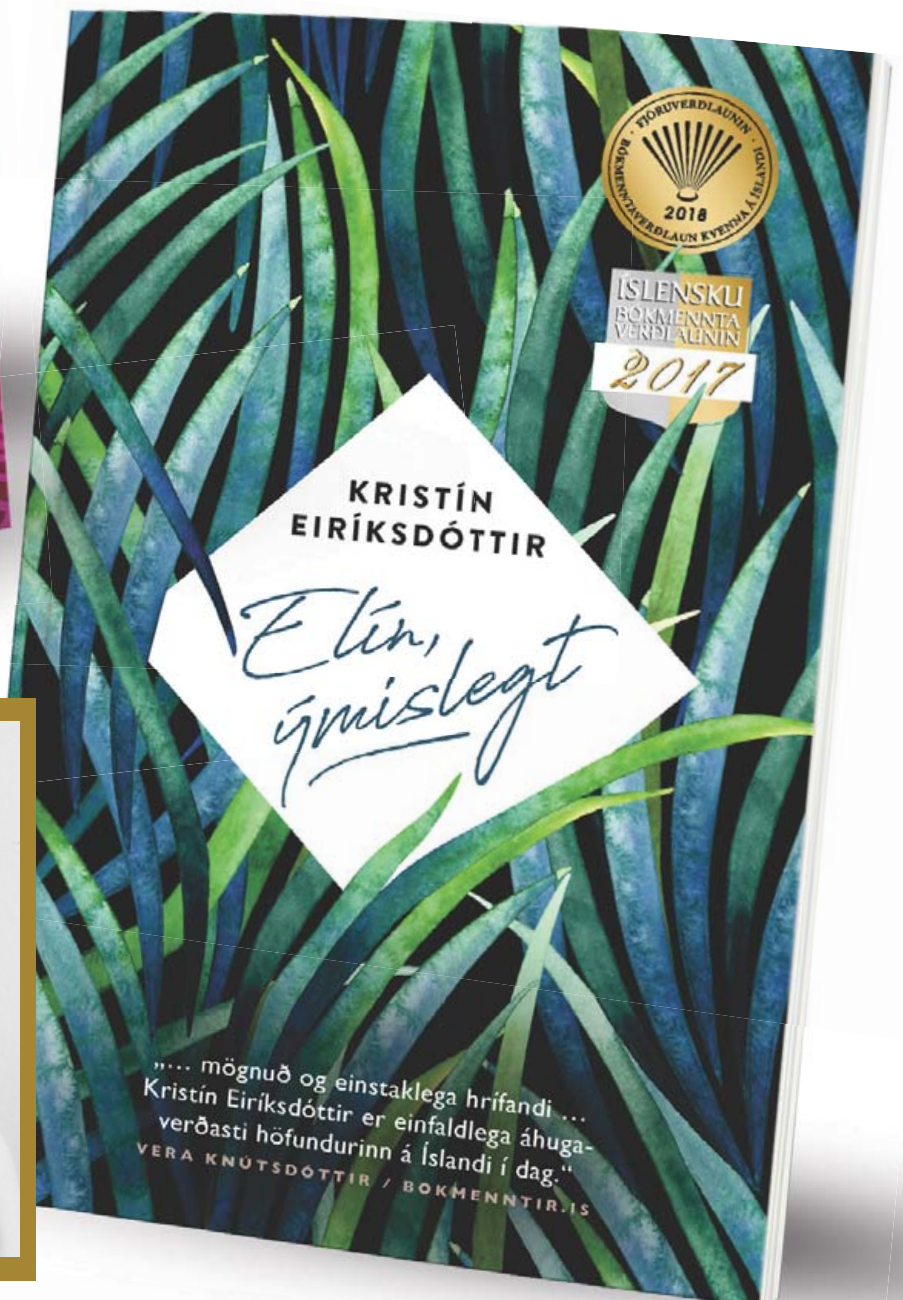

Margslungin og listavel ofin saga um mæður og dætur, ofbeldi og áföll, vald og gleymsku.



Innbundin / Kilja



Rafbók



Hljóðbók

 LANDSINS MESTA ÚRVAL BÓKA

Bókabúð Forlagsins | Fiskislóð 39 | Opið alla virka daga 10–18 | Laugardaga 11–16 | [www.forlagid.is](http://www.forlagid.is)



## ENDURNÝJUN OG VIÐHALD

Löggiltur rafverktaki

Sími:

**696 5600**

rafsol@rafsol.is

**RAFSÓL**

Síðumúla 34 • 108 Reykjavík  
Sími 696 5600 • rafsol@rafsol.is

# Kvika er hryllingssaga um ástina

BÆKUR

Kvika

★★★★★

**Höfundur:** Þóra Hjörleifsdóttir  
**Útgefandi:** Mál og menning  
**blaðsíður:** 134

Andlegt ofbeldi og afleiðingar þess, áhrif klámvæðingar og tvöföld skilaboð í sambandi við ást og ástarsambönd eru megin-

inntak þessarar frumraunar Þóru Hjörleifsdóttur. Við hittum sögu-konuna Lilju fyrst þegar hún er í afar varnarlausri stöðu í upphafi ástarsambands sem hún veit þó aldrei hvenær hún má kalla ástarsamband því skilgreiningarvaldið á því er alfarið á hendi þess sem hún er hrifin af. Þá fáum við jafnframt innsýn í fyrra líf hennar, sem verður æ sterkari andstæða við hver hún verður þegar líða tekur á söguna og hún verður smám saman ekki nema skugginn af sjálfri sér. Maðurinn sem hún elskar svona heitt brytur niður allar varnir hennar og hún endar, eins og hún segir sjálf, eins og laukur sem er búið að taka öll lögin utan af. (bls. 81) Að lokum finnur hún útleið en sagan kennir að ofbeldisferlinu er ekki lokið.

Sagan er sögð í stuttum köflum og svipmyndum af atvikum sem sögukona lýsir þannig að lesanda verður illt í hjartanu en hún sjálf upplifir að séu það gjald sem þarf að greiða fyrir ástina. Lýsingarnar á því hvernig hún fer ítrekað yfir sín eigin þolmörk til að geðjast manningum sem lengi er ekki tilbúinn til að skilgreina sig sem kærastann hennar eru sársaukafullar aflestrar og vekja upp hugleiðingar um hversu mikil áhrif klámahorf frá unga aldri hefur á upplifanir ungs



Þóra Hjörleifsdóttir rithöfundur. FRÉTTABLAÐIÐ/EYÞÓR

fólks af kynlífi.

Gerandinn í þessu tilfelli birtist okkur ekki sem góð mann-eskja en hann er ekki samúðarlaus í sögunni heldur, skýringar á hegðun

hans má rekja til erfiðrar barnæsku og eittraðra karlmennskuimunda. Stöðu Lilju er einnig hægt að skýra með því hversu sjálfsagt henni finnst að ganga yfir eigin mörk og ekki síst til hinna lifseigu goðsagna um ástina sem þolir allt og umber allt, ævintýri sem stúlkur drekka í sig, nánast í frumbersku. Í sögunni er dregin upp sú núturlega staða sem getur komið upp þegar stelpur sem horfa á rómantískar ástarsögur frá

unga aldri og strákar sem horfa á klám, nánast frá sama aldri, hittast og reyna að eiga í samskiptum.

Þetta er áhrifamikil og sterk bók, tungutakið þjált og eðlilegt í fyrstu persónu frásögn sem gerir að verkum að við komumst nær sögupersónunni og sjáum hvernig hún minnkar stöðugt undir þrýstingnum sem „ástin“ leggur á hana. Og það sker í hjartað hvernig hún, og allt of margir, skilgreina það sem hún upplifir sem ást.

**Brynhildur Björnsdóttir**

**NIÐURSTAÐA:** Áhrifamikil bók um mörk, bæði mörkin milli andlegs ofbeldis, kláms og ástar og einnig þau mörk sem við berum innra með okkur og eignum lífið undir að virða.

## SANDBLÁSTURSFILMUR

**Ráðgjöf  
Tilboð  
Hönnun  
Uppsetning**

**XPRENT**  
HÖNNUN OG MERKINGAR

Sundaborg 3  
104 Reykjavík  
777 2700  
xprent@xprent.is

★★★★★

„SIMON & GARFUNKEL REVIVAL BAND  
FLYTJA ALLAR BESTU PERLUR  
DÚETTSINS“  
- YSTADS ALLEHANDA (SVÍÞJÓÐ)

„TÓNLEIKAR SEM ENGINN SANNUR  
SIMON AND GARFUNKEL AÐDÁANDI  
MÁ LÁTA FRAM HJÁ SÉR FARA“  
- NORTH WEST END (ENGLAND)

Í TÍLEFNI 60 ÁRA AFMÆLIS

# SIMON & GARFUNKEL

REVIVAL BAND

Í ELDBORG HÖRPU 10. MAÍ

## MIÐASALA Á HARPA.IS

8 MANNA HLJÓMSVEIT MEÐ STRENGJUM FLYTJA BESTU LÖG SIMON & GARFUNKEL

SCARBOROUGH FAIR · BRIGHT EYES · MRS. ROBINSON · BRIDGE OVER TROUBLED WATER · THE BOXER

EL CONDOR PASA · CECILIA · THE SOUND OF SILENCE OG FLEIRI OG FLEIRI



WWW.SG-REVIVAL.COM



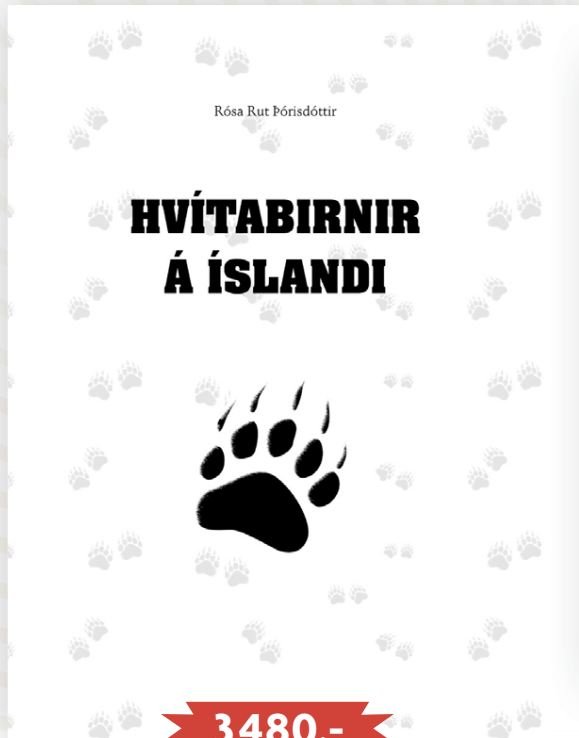

3480.-

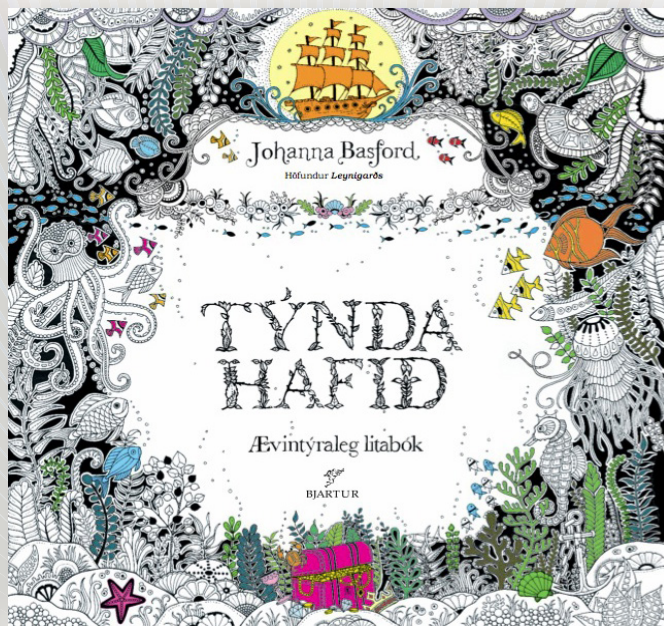

490.-

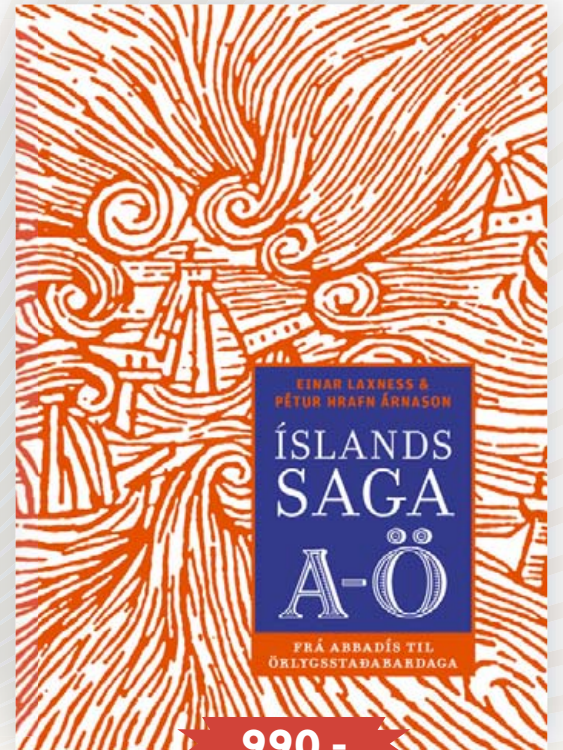

990.-



# BÓKA

## MARKAÐURINN

### Laugardalsvelli

ÓTRÚLEGT ÚRYVAL • ÞÚSUNDIR TITLA



**OPIÐ**  
**KL. 10 - 21**  
**ÖLL KVÖLD**

22. FEBRÚAR - 10. MARS



690.-

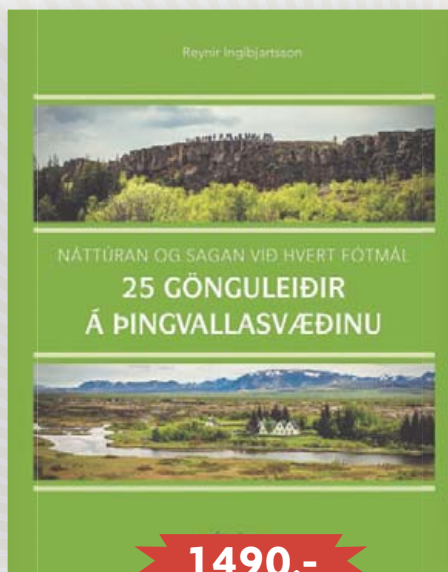

1490.-

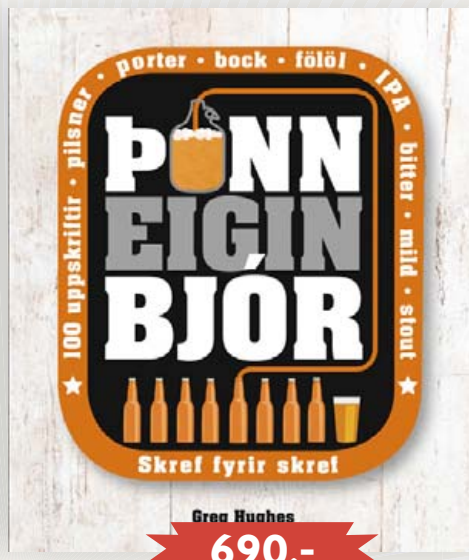

690.-



1999.-



990.-

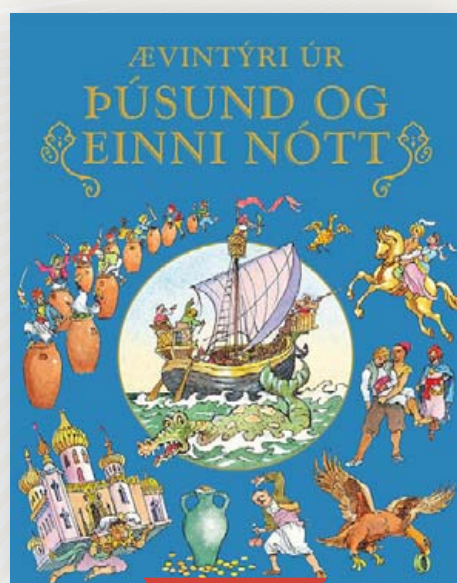

2490.-



990.-

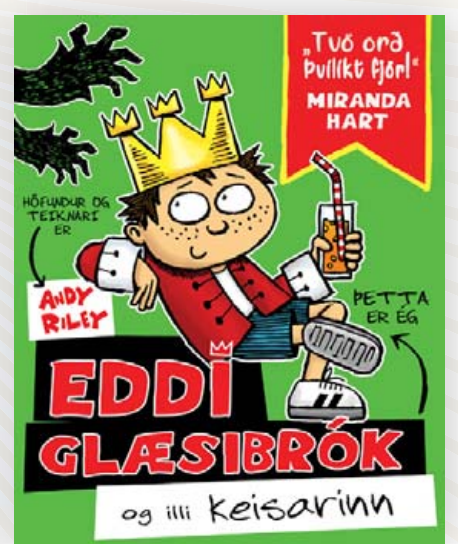

1490.-





Æskukór dómkirkjunnar í Portsmouth flytur breska tónlist í Hallgrímskirkju í dag klukkan 14.00..

## Þjóðleikhúsið

551 1200 • leikhusid.is

Ronja Ræningjadóttir				Stóra sviðið											
Sun 24.02	kl. 13:00	U		Sun 17.03	kl. 13:00	U		Sun 07.04	kl. 13:00	U		Sun 05.05	kl. 13:00	U	
Sun 24.02	kl. 16:00	U		Sun 17.03	kl. 16:00	U		Sun 07.04	kl. 16:00	U		Sun 05.05	kl. 16:00	U	
Sun 03.03	kl. 13:00	U		Sun 24.03	kl. 13:00	U		Sun 14.04	kl. 13:00	U		Sun 12.05	kl. 13:00	U	
Sun 03.03	kl. 16:00	U		Sun 24.03	kl. 16:00	U		Sun 14.04	kl. 16:00	U		Sun 12.05	kl. 16:00	U	
Sun 10.03	kl. 13:00	U		Sun 31.03	kl. 13:00	U		Sun 28.04	kl. 13:00	U		Sun 19.05	kl. 13:00	U	
Sun 10.03	kl. 16:00	U		Sun 31.03	kl. 16:00	U		Sun 28.04	kl. 16:00	U		Sun 19.05	kl. 16:00	U	

Einræðisherrann				Stóra sviðið											
Fös. 22.02	kl. 19:30	U		Lau. 02.03	kl. 19:30	U		Lau. 09.03	kl. 19:30	U		Fös. 29.03	kl. 19:30	U	
Lau. 23.02	kl. 19:30	U		Fös. 08.03	kl. 19:30	U		Lau. 23.03	kl. 19:30	U		Fös. 05.04	kl. 19:30	U	

Jónsmessunæturdraumur				Stóra sviðið											
Mið. 27.02	kl. 19:30	U		Fim. 07.03	kl. 19:30	U		Fös. 22.03	kl. 19:30	U		Fös. 12.04	kl. 19:30	U	
Fim. 28.02	kl. 19:30	U		Fös. 15.03	kl. 19:30	U		Lau. 30.03	kl. 19:30	U					
Fös. 01.03	kl. 19:30	U		Lau. 16.03	kl. 19:30	U		Lau. 06.04	kl. 19:30	U					

Þitt eigið leikrit				Kúlan											
Lau 23.02	kl. 15:00	U		Fim. 07.03	kl. 18:00	U		Sun. 17.03	kl. 15:00	U		Sun. 24.03	kl. 15:00	U	
Fös. 01.03	kl. 18:00	U		Fös. 08.03	kl. 18:00	U		Sun. 17.03	kl. 17:00	U		Sun. 24.03	kl. 17:00	U	
Lau 02.03	kl. 15:00	U		Lau 09.03	kl. 15:00	U		Lau 23.03	kl. 15:00	U		Lau. 30.03	kl. 15:00	U	
Lau 02.03	kl. 17:00	U		Lau 09.03	kl. 17:00	U		Lau 23.03	kl. 17:00	U		Sun. 31.03	kl. 17:00	U	

Súper				Kassinn											
Lau. 16.03	kl. 19:30	U		Fös. 22.03	kl. 19:30	U		Lau. 30.03	kl. 19:30	U		Fim. 11.04	kl. 19:30	U	
Mið. 20.03	kl. 19:30	U		Mið. 27.03	kl. 19:30	U		Mið. 03.04	kl. 19:30	U		Fös. 12.04	kl. 19:30	U	
Fim. 21.03	kl. 19:30	U		Fim. 28.03	kl. 19:30	U		Fim. 04.04	kl. 19:30	U					

Velkomin heim				Kassinn			
Lau 23.04	kl. 19:30	U		Sun 24.04	kl. 19:30	U	

Mið-Ísland				Leikhúskjallarinn							
Fös. 22.02	kl. 19:30	U		Lau 23.03	kl. 22:00	U		Fös. 01.03	kl. 19:30	U	
Fös. 22.02	kl. 22:00	U		Sun. 24.02	kl. 21:00	U		Fös. 01.03	kl. 22:00	U	
Lau 23.03	kl. 19:30	U		Fim. 28.02	kl. 19:30	U					

Improv				Leikhúskjallarinn							
Mið. 27.02	kl. 20:00	U		Mið. 06.03	kl. 20:00	U		Mið. 13.03	kl. 20:00	U	

Bara góðar				Leikhúskjallarinn			
Sun. 03.04	kl. 20:00	U		Sun. 17.03	kl. 20:00	U	

## Borgarleikhúsið

568 8000 • borgarleikhus.is

Matthildur				Stóra sviðið											
Pri 12.03	kl. 19:00	U		Fim 21.03	kl. 19:00	U		Mið 03.04	kl. 19:00	U		Pri 16.04	kl. 19:00	U	
Mið 13.03	kl. 19:00	U		Fös 22.03	kl. 19:00	U		Fös 05.04	kl. 19:00	U		Mið 24.04	kl. 19:00	U	
Fim 14.03	kl. 19:00	U		Lau 23.03	kl. 19:00	U		Sun 07.04	kl. 19:00	U		Fim 25.04	kl. 19:00	U	
Fös 15.03	kl. 19:00	U		Sun 24.03	kl. 19:00	U		Mið 10.04	kl. 19:00	U		Fös 26.04	kl. 19:00	U	
Lau 16.03	kl. 19:00	U		Mið 27.03	kl. 19:00	U		Fös 12.04	kl. 19:00	U		Sun 28.04	kl. 19:00	U	
Sun 17.03	kl. 19:00	U		Fim 28.03	kl. 19:00	U		Lau 13.04	kl. 13:00	U		Pri 30.04	kl. 19:00	U	
Mið 20.03	kl. 19:00	U		Sun 31.03	kl. 19:00	U		Sun 14.04	kl. 19:00	U					

Elly				Stóra sviðið											
Fös. 22.02	kl. 20:00	U		Fös. 01.03	kl. 20:00	U		Fös. 08.03	kl. 20:00	U		Lau 30.03	kl. 20:00	U	
Lau 23.02	kl. 20:00	U		Lau 02.03	kl. 20:00	U		Lau 09.03	kl. 20:00	U					

Ríkharður III				Stóra sviðið							
Fim 21.02	kl. 20:00	U		Sun 03.03	kl. 20:00	U		Fös 29.03	kl. 20:00	U	

Fólk, staðir og hlutir				Litla sviðið											
Fös. 22.02	kl. 20:00	U		Mið. 27.02	kl. 20:00	U		Lau 02.03	kl. 20:00	U		Fös. 08.03	kl. 20:00	U	
Lau 23.02	kl. 20:00	U		Fim 28.02	kl. 20:00	U		Mið. 06.03	kl. 20:00	U		Sun 10.03	kl. 20:00	U	
Sun 24.02	kl. 20:00	U		Fös. 01.03	kl. 20:00	U		Fim 07.03	kl. 20:00	U		Mið. 13.03	kl. 20:00	U	

Kvenfólk				Nýja sviðið											
Fös. 22.02	kl. 20:00	U		Fös. 01.03	kl. 20:00	U		Fös. 08.02	kl. 20:00	U		Fös. 15.03	kl. 20:00	U	
Sun 24.02	kl. 20:00	U		Lau 02.03	kl. 20:00	U		Lau 09.03	kl. 20:00	U					

Kæra Jelena				Litla sviðið											
Lau 13.04	kl. 20:00	U		Mið. 25.04	kl. 20:00	U		Fim 02.05	kl. 20:00	U		Mið. 08.05	kl. 20:00	U	
Sun 14.04	kl. 20:00	U		Fim 26.04	kl. 20:00	U		Fös. 03.05	kl. 20:00	U					
Pri 16.04	kl. 20:00	U		Sun 28.04	kl. 20:00	U		Sun 05.05	kl. 20:00	U					

Club Romantica				Nýja sviðið							
Fim 28.02	kl. 20:00	U		Sun 03.03	kl. 20:00	U		Fim 07.03	kl. 20:00	U	

Kvöldvaka með Jóni Gnarr				Litla sviðið			
Lau 13.04	kl. 20:00	U					

Allt sem er frábært				Litla sviðið							
Lau 04.05	kl. 20:00	U		Fim 09.05	kl. 20:00	U		Lau 11.05	kl. 20:00	U	

# Hvað? Hvenær? Hvar? Laugardagur

hvar@frettabladid.is

## 23. FEBRÚAR 2019

**Hvað?** Down & Out í Fóstbræðraheimilinu  
**Hvenær?** Kl. 21.00  
**Hvar?** Fóstbræðraheimilið  
 Dúettinn Down & Out skipa Ármann Guðmundsson og Þorgeir Tryggvason, elstu og ljótustu hálfvitar landsins. Tónlist sinni lýsa þeir svo: „Einfaldur hljómangangur, ef einhver, kaótísk laglína, ef einhver. Anarkísk gítarsólun og röddun á einskistönlístaformlandinu á landamærum dúrogmollkerfisins og eyðilendum atónalísmans.“

**Hvað?** Cantate-æskukór í Hallgrímskirkju  
**Hvenær?** Klukkan 14.00  
**Hvar?** Hallgrímskirkja  
 Æskukór dómkirkjunnar í Portsmouth flytur breska tónlist kirkjuársins frá adventu til hvítasunnunnar eftir Howells, Elgar, Rutter, Parry o.fl.

**Hvað?** Skemmtifundur Félags harmonikunnenda í Reykjavík  
**Hvenær?** Kl. 14.00  
**Hvar?** Breiðfirðingabúð  
 Skemmtifundur verður haldinn í Breiðfirðingabúð laugardaginn 23. febrúar nk. Fundurinn hefst kl. 14.00. Meðal þeirra sem fram koma verða nemendur Sigurðar Alfonssonar, Rutar Berg og Halldórs Péturs Davíðssonar, sem einnig mun leika á harmoniku. Þá leika þeir saman Reynir Jónsson og Sigurður Alfonsson.

**Hvað?** Hungurgangan  
**Hvenær?** Kl. 14.00-15.00  
**Hvar?** Austurvöllur  
 Vér mótmælum öll. Á Austurvelli laugardaginn 23. febrúar. Á þeim degi hafa þúsundir landsmanna stigið yfir hungurmörkin, eru búin með launin sín og lífevri í febrúar, eiga ekkert eftir til að framfleyta sér út mánuðinn. Meðal þeirra sem ávarpa hópinn er Þuríður Harpa Sigurðardóttir, formaður Öryrkjabandalagsins, og Sólveig Anna Jónsdóttir, formaður Eflingar.

**Hvað?** Stjórnu-Sævar og vísindi í Smáralind  
**Hvenær?** Kl. 14.00-16.00  
**Hvar?** Smáralind  
 Nú stendur yfir bráðskemmtileg vísindasýning í Smáralind. Öll þekkjum við edlisfræði að einhverju leyti en fæst eins vel og við myndum vilja. Í dag, laugardaginn 23. febrúar, ætla Stjórnu-Sævar, sem er alvitur um edlisfræði, að útskýra fyrir okkur það sem við skiljum ekki. Allir geta skoðað og prófað!



Sævar Helgi Bragason.

Þú finnur draumastarfið á  
**Job.is**

# GOTT KVÖLD Í BÍÓ PARADÍS

HAPPY HOUR Á BARNUM 17-19

NÁNAR Á BIOPARADIS.IS

Transit (GERMAN & FRENCH W/ENG SUB)	17:40	Free Solo (ENGLISH - NO SUB)	20:00
Tryggð // The Deposit (ENG SUB)	17:40	Shoplifters//Búðarþjófvar (ICE SUB)	22:10
Planeta Singli 3 (POLISH W/ENG SUB)	17:50	Kalt stríð // Cold War (ICE SUB)	22:10
Kobiety Mafi 2 (POLISH W/ENG SUB)	19:40	Heavy Trip // Hevi Reissu (ENG SUB)	22:20
Roma (SPANISH W/ENG SUB)	19:40		



# SUPER 1

MJÖG GOTT - MJÖG GOTT - MJÖG GOTT - VERÐ

MIKIÐ ÚRVAL AF SPENNANDI FROSNUM VÖRUM

## REMA 1000



BLÓMKÁLS  
BLANDA  
309 kr.



LÍFRÆNT  
SPÍNAT  
319 kr.



LÍFRÆNAR  
DANSKAR  
BAUNIR  
373 kr.



BROKKÓLÍ  
BLANDA  
246 kr.



GRÆNMETI  
Í KARRY  
265 kr.



FRÖNSK  
BLANDA Í  
TIMJAN  
348 kr.



MAÍS  
BLANDA  
207 kr.



FAHÍTAS  
BLANDA  
265 kr.



GRÓFT  
GRÆNMETI  
319 kr.



ÍTÖLSK  
BLANDA  
MÉÐ  
BASIL  
348 kr.



BROKKÓLÍ  
TOPPAR  
284 kr.



WOK  
BLANDA  
196 kr.



SÆTUR  
MAÍS  
259 kr.



BAUNA  
BLANDA  
296 kr.



RATA  
TOUILLE  
BLANDA  
265 kr.



VORBLANDA  
265 kr.





Svansvottað  
harðparket

HARÐPARKET

**PERGO**<sup>®</sup>

100% vatnshelt með Aquaseal.  
Pressuð fösun og náttúrulegri  
áferð en áður.



**Egill  
Arnason**™

# GERÐU KRÖFUR







## Bikarmót í hópfimleikum

sunnudag kl. 16

Bein útsending frá bikarmótinu í hópfimleikum á Selfossi.



RÚV

okkar allra



## MORGUNKAFFIÐ



laugardaga kl. 9.05-12.20

Gísli Marteinn og Björg koma hlustendum í helgargrinn. Gestir þeirra verða þau Arnmundur Ernst Backman, leikari, og söngkonan GDRN.



RÁS 2

fyrst og fremst

# DAGSKRÁ

## Laugardagur

### RÚV SJÓNVARP

- 07.15 KrakkaRÚV
- 07.16 Úmísúmi
- 07.39 Rán og Sævar
- 07.50 Froskur og vinir hans
- 07.57 Hinrik hittir
- 08.02 Molang
- 08.06 Klingjur
- 08.17 Letibjörn og læmingjarnir
- 08.31 Eysteinn og Salóme
- 08.43 Með afa í vasanum
- 08.55 Minnsti maður í heimi
- 08.56 Stundin okkar
- 09.20 Bitið, brennt og stungið
- 09.35 Ekki gera þetta heima
- 10.05 Gettu betur Borgó - Kvennó
- 11.10 Opnun Elín Hansdóttir og Haraldur Jónsson
- 11.45 Til borðs með Nigellu
- 12.15 Paul Gauguin. Paradís handan sjóndeildarhringsins
- 13.10 Gítarveisla Bjössa Thors
- 14.20 Kiljan
- 15.00 Púðluhundar í hár saman Top Dog. Clash of the Poodles
- 15.50 Madonna á tónleikum Madonna. Rebel Heart Tour
- 17.50 Tákn málsfréttir
- 18.00 KrakkaRÚV
- 18.01 Hjá dýralækninum
- 18.05 Strandverðirnir
- 18.14 Ósagða sagan
- 18.43 DaDaDans Hvað með það?
- 18.45 Vísindahorn Ævars Köfun þáttarbot með Ævari vísindamanni fyrir krakka á öllum aldri.
- 18.53 Lottó
- 19.00 Fréttir
- 19.25 Íþróttir
- 19.35 Veður
- 19.45 #12 stig Upphitun fyrir úrslit Söngvakeppninnar
- 20.50 Tímablakkarinn - Doktor Who Bresk þáttaröð um Doktor Who, geimveru sem ferðast um tíma og rúm í geimskipinu sínu og tekst á við ýmis dularfull mál ásamt mannlegum hjálparhellum sínum. Þættirnir voru fyrst sýndir á BBC árið 1963 og skipa stóran sess í breskri dægurmenningu. Í þessari nýjustu þáttaröð er Doktor Who í fyrsta skipti kvenkyns, en það er leikkonan Jodie Whittaker sem fer með aðalhlutverkið í þáttunum.
- 21.45 Bíóást. Boyhood Bernska drengs Í vetur sýnir RÚV vel valdar kvikmyndir sem hafa valdið straumhvörfum í kvikmyndasögunni. Í þetta sinn segir Hlynur Páll Pálsson, fræðslustjóri Borgarleikhússins, frá hinni margverðlaunuðu Boyhood frá árinu 2014 sem fjallar um uppvaxtar sögu drengsins Masons frá barnsaldri og þar til hann hefur nám í framhaldsskóla. Myndin er sérstök að því leyti að hún var tekin upp á tólf ára tímabili og það eru því sömu leikarar sem fara með hlutverk Masons og aðstandenda hans öll uppvaxtarár hans. Leikstjórn. Richard Linklater. Aðalhlutverk. Ellar Coltrane, Patricia Arquette og Ethan Hawke.
- 00.30 Shirley Valentine Shirley Valentine
- 02.15 Útvarpsfréttir í dagskrárlök

### GOLFSTÖÐIN

- 08.55 WGC. Mexico Championship
- 13.55 Golfing World
- 14.45 Champions Tour Highlights
- 15.40 Inside the PGA Tour
- 17.00 WGC. Mexico Championship Bein útsending frá Mexico Championship á Heimsmótariðinni.

### ÚTVARP

- FM 88,5 XA-Rádió
- FM 90,9 Gullbylgjan
- FM 96,3 FM Suðurland
- FM 98,9 Bylgjan
- FM 89,5 Retro
- FM 93,5 Rás 1
- FM 96,7 Létt Bylgjan
- FM 99,4 Útvarp Saga
- FM 90,1 Rás 2
- FM 95,7 FM957
- FM 97,7 X-ið
- FM 100,5 K100
- FM 102,9 Lindin

### SJÓNVARP SÍMANS

- 06.00 Síminn + Spotify
- 12.00 Everybody Loves Raymond
- 12.20 The King of Queens
- 12.40 How I Met Your Mother
- 13.05 This Is Us
- 13.50 Happy Together
- 14.15 The Bachelor
- 16.00 Malcolm in the Middle
- 16.20 Everybody Loves Raymond
- 16.45 The King of Queens
- 17.05 How I Met Your Mother
- 17.30 Futurama
- 18.20 Family Guy
- 18.45 Glee
- 19.30 When in Rome
- 21.00 Forgetting Sarah Marshall
- 22.50 Malavita
- 00.40 The Sixth Sense
- 02.25 The Oranges

### RÚV RÁS EITT

- 06.55 Morgunbæn og orð dagsins
- 07.00 Fréttir
- 07.03 Til allra átta Gamalt þjóðlegt, nýtt þjóðlegt, óþjóðlegt
- 08.00 Morgunfréttir
- 08.05 Í ljósi skáldsögunnar - um Milan Kundera og verk hans (2 af 3)
- 09.00 Fréttir
- 09.03 Á reki með KK
- 10.00 Fréttir
- 10.05 Veðurfregnir
- 10.15 Blindfull á sólríkum degi (2 af 4) Óeðlilegt ástand og kennileiti um háská
- 11.00 Fréttir
- 11.02 Vikulokin
- 12.00 Hádegisútlit
- 12.20 Hádegisfréttir
- 12.40 Veðurfregnir
- 13.00 Gestaboð
- 14.00 Það er allt í lagi að leggja sig á daginn Annar þáttur
- 15.00 Flakk
- 16.00 Síðdegisfréttir
- 16.05 Orð um bækur
- 17.00 Tónlist frá A til Ö
- 18.00 Kvöldfréttir
- 18.10 Í ljósi sögunnar
- 18.50 Veðurfregnir
- 18.53 Dánarfregnir
- 19.00 Sveifludansar Sextett Wyntons Kelly, Helen Merrill og Gene Harris & Scott Hamilton
- 20.45 Fólki og fræði Ævintýrabókmenntir
- 21.15 Bók vikunnar Ör eftir Auði Övu Ólafsdóttur
- 22.00 Fréttir
- 22.05 Veðurfregnir
- 22.10 Passíusálmar
- 22.16 Brot af eilífðinni George „Bon Bon“ Tunnell
- 23.05 Vikulokin
- 00.00 Fréttir
- 00.05 Næturútlit Rásar 1

### STÖÐ 2 BÍÓ

- 07.25 Date Night
- 08.55 Robot and Frank
- 10.25 Shrek
- 11.55 Fantastic Beasts and Where to Find Them
- 14.10 Date Night
- 15.40 Robot and Frank
- 17.10 Shrek
- 18.45 Fantastic Beasts and Where to Find Them
- 21.00 The Dark Knight
- 23.30 Three Billboards Outside Ebbing, Missouri
- 01.25 Legend
- 03.35 The Dark Knight

### STÖÐ 2

- 07.00 Strumpanir
- 07.25 Kormákur
- 07.35 Dóra og vinir
- 08.00 Vikingurinn Viggó
- 08.10 Billi Blikk
- 08.20 Kalli á þakinu
- 08.40 Dagur Diðrik
- 09.05 Latibær
- 09.30 Lína Langsokkur
- 09.55 K3
- 10.10 Nilli Hólmgeirsson
- 10.25 Ninja-skjaldbökurnar
- 10.50 Friends
- 12.00 Bold and the Beautiful
- 12.20 Bold and the Beautiful
- 12.40 Bold and the Beautiful
- 13.00 Bold and the Beautiful
- 13.20 Bold and the Beautiful
- 13.45 Friends
- 14.05 Seinfeld
- 14.30 Seinfeld
- 14.55 Ellen's Game of Games
- 15.50 The Great British Bake Off
- 16.55 Six Robots and Us
- 18.00 Sjáðu
- 18.30 Fréttir Stöðvar 2
- 18.55 Sportpakkinn
- 19.05 Lottó
- 19.10 Storkurinn Rikki
- 20.35 Don't Think Twice
- 22.10 Only the Brave
- 23.50 Fullir vasar
- 01.30 Stronger
- 03.25 Tale of Tales

### STÖÐ 3

- 14.55 Friends
- 15.20 Friends
- 15.45 Friends
- 16.15 Friends
- 16.40 Friends
- 17.05 The Goldbergs
- 17.30 Lóa Pind. Bara geðveik
- 18.20 Sælkerahemsreisa um Reykjavík
- 18.50 Gulli byggir
- 19.20 Masterchef USA
- 20.00 Brother vs. Brother
- 20.45 Here and Now
- 21.45 Luck
- 22.45 Banshee
- 23.40 American Horror Story. Cult
- 00.25 Boardwalk Empire
- 01.20 How To Make It in America
- 01.50 Masterchef USA
- 02.30 Tónlist

### STÖÐ 2 SPORT

- 07.10 Evrópuvæðingarmörkin
- 08.00 Cardiff - Watford
- 09.40 West Ham - Fulham
- 11.20 PL Match Pack
- 11.50 Premier League Preview
- 12.20 Burnley - Tottenham Bein útsending
- 14.55 Leeds - Bolton Bein útsending
- 17.00 Laugardagsmörkin
- 17.20 Leicester - Crystal Palace Bein útsending
- 19.40 Athletic - Eibar Bein útsending frá
- 21.45 Newcastle - Huddersfield
- 23.25 Bournemouth - Wolves

### STÖÐ 2 SPORT 2

- 07.00 Schalke - Manchester City
- 08.45 Atletico Madrid - Juventus
- 10.25 Meistaradeildarmörkin
- 10.55 Breiðablik - Vikingur Bein útsending frá leiki Lengjubikarnum.
- 13.00 AC Milan - Empoli
- 14.40 La Liga Report
- 15.10 Sevilla - Barcelona Bein útsending
- 17.25 Deportivo - Celta Bein útsending
- 19.30 Getafe - Rayo Vallecano
- 21.10 Akureyri - Fram
- 22.40 Burnley - Tottenham



# FERMING 2019

## gallerisautján







## Lokapáttur í kvöld

# ÓFÆRÐ

## 2. ÞÁTTARÖÐ



kl. 21.15

Þórhildur er í mikilli hættu. Andri verður að finna manninn sem rændi henni en fyrst þarf hann að kafa djúpt ofan í leyndarmálin sem umlykja fjölskylduna í dalnum. Ekki við hæfi yngri en 12 ára.

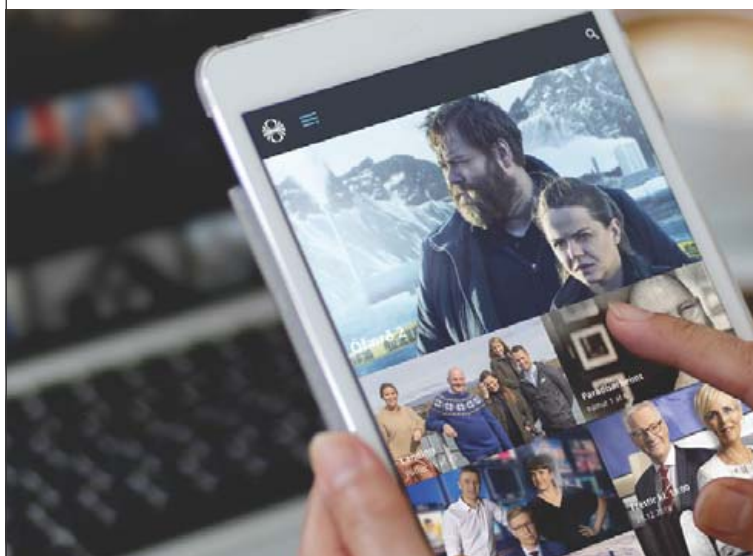

## Hvar og hvenær sem þér hentar

Þú finnur upphaldspættina þína í spilara RÚV, á RÚV.is eða í glænýju appi RÚV fyrir snjalltæki.



okkar allra

# DAGSKRÁ

## Sunnudagur

### RÚV SJÓNVARP

- 07.15 KrakkaRÚV
- 07.16 Begga og Fress
- 07.28 Bréfabær
- 07.39 Söguhúsið
- 07.46 Hæ Sámur
- 07.53 Húrra fyrir Kela
- 08.16 Hvolpasveitin
- 08.39 Alvin og ikornarnir
- 08.51 Krakkastigur Hofsós Á Hofsósi tóku á móti okkur hressir krakkar og hann Mikael segir okkur frá upphaldshljómsveitinni sinni sem er Bítlarnir. Fjaran á Hofsósi er geggjaður staður til að fara og skoða og svo er sundlaugin geggjuð. Við heyrum þjóðsögur af svæðinu og svakalega veiðisögu. Krakkarnir sem við hittum þar heita. Árni Ísar Bjarkason, Mikael Máni Jónsson, Marta Birna Eiríksdóttir og Katla Steinunn Bergland Ingvarsdóttir.
- 08.55 Disneystundin
- 08.56 Nýi skólinn keisarans
- 09.17 Sígidlar teiknimyndir
- 09.24 Dóta lækni
- 09.45 Krakkafréttir vikunnar
- 10.05 Kinversk áramót - Mestu hátíðahöld heims
- 11.00 Silfrið
- 12.10 Menningin - samantekt
- 12.35 #12stig Upphitun fyrir úrslit Söngvakeppninnar
- 13.30 Börn með skilarétti. Endurættleiðing í Bandaríkjunum
- 14.25 Dmitri Sjostakovítsj
- 15.20 Pricebræður bjóða til veislu
- 16.00 Bikarmót í hópfmleikum Bein útsending frá bikarmótinu í hópfmleikum á Selfossi.
- 17.30 Íþrótttaafrek Hópfmleikalandslíðið 2012
- 17.40 Sætt og gott
- 17.50 Tákn málsfréttir
- 18.00 KrakkaRÚV
- 18.01 Stundin okkar
- 18.25 Neytendavaktin
- 19.00 Fréttir
- 19.25 Íþróttir
- 19.35 Veður
- 19.45 Landinn Þáttur um lífið í landinu. Landinn ferðast um og hittir fólk sem er að gera áhuga-verða og skemmtilega hluti. Umsjónarmenn eru Gísli Einarsson, Þórgunnur Oddsdóttir, Edda Sif Pálsdóttir, Gunnar Birgisson og Halla Ólafsdóttir.
- 20.15 Á Æðruleysinu Íslensk heimildarmynd um tónlistarmanninn Kristján Kristjánsson, eða KK. Í myndinni fylgjumst við með KK og félögum á tónleikum og bregðum okkur með honum á trilluna Æðruleysið þar sem hann segir frá sjálfum sér og deilir sýn sinni á lífið og tilveruna.
- 21.15 Ófærð
- 22.10 Kabáturinn
- 23.10 Ritskoðun í Hollywood
- 00.05 Rauði dregillinn Allar helstu stjórnur Hollywood ganga rauða dregilinn áður en Óskarsverðlaunin verða afhent í nitugasta og fyrsta skiptið.
- 01.00 Óskarsverðlaunahátíðin 2019 Bein útsending frá afhendingu Óskarsverðlaunanna í Los Angeles. Pulur er Hulda G. Geirsdóttir.
- 04.00 Útvarpsfréttir í dagskrárlok

### GOLFSTÖÐIN

- 08.00 Golfing World
- 08.50 Genesis Open
- 11.00 WGC. Mexico Championship
- 17.00 WGC. Mexico Championship Bein útsending frá lokadegi Mexico Championship á Heims-mótaröðinni.

### ÚTVARP

- FM 88,5 XA-Radíó
- FM 89,5 Retro
- FM 90,1 Rás 2
- FM 90,9 Gullbylgjan
- FM 93,5 Rás 1
- FM 95,7 FM957

### SJÓNVARP SÍMANS

- 06.00 Síminn + Spotify
- 12.00 Everybody Loves Raymond
- 12.20 The King of Queens
- 12.40 How I Met Your Mother
- 13.05 The F Word
- 13.50 The Good Place
- 14.15 Life Unexpected
- 15.00 Top Chef
- 16.00 Malcolm in the Middle
- 16.20 Everybody Loves Raymond
- 16.45 The King of Queens
- 17.05 How I Met Your Mother
- 17.30 90210
- 18.15 Lífum lengur
- 18.50 Með Loga
- 19.45 Happy Together
- 20.10 This Is Us
- 21.00 Law and Order. Special Victims Unit
- 21.50 The Truth About the Harry Quebert Affair
- 22.35 Ray Donovan
- 23.35 The Walking Dead
- 00.20 The Messengers
- 01.05 Live and Let Die
- 03.10 Escape at Dannemora
- 04.10 Blue Bloods
- 04.55 MacGyver

### RÚV RÁS EITT

- 06.55 Morgunbæn og orð dagsins
- 07.00 Fréttir
- 07.03 Tríó Paolo Conte, Bob Dylan og Emir Kusturica
- 08.00 Morgunfréttir
- 08.05 Á tónsviðinu
- 09.00 Fréttir
- 09.03 Samtal Samtal um ríkis-vald og trúarbröð
- 10.00 Fréttir
- 10.05 Veðurfregnir
- 10.15 Bók vikunnar
- 11.00 Guðspjónusta í Vídalins-kirkju
- 12.00 Hádegisútlit
- 12.20 Hádegisfréttir
- 12.40 Veðurfregnir
- 13.00 Sögur af landi
- 14.00 Viðsjá
- 15.00 Grár köttur
- 16.00 Síðdegisfréttir
- 16.05 Stórsveit Reykjavíkur. Íslenskar konur
- 17.25 Orð af orði Orðapör
- 18.00 Kvöldfréttir
- 18.10 Börn alkóhólísta Óeðlilegt ástand og kennileiti um háska
- 18.50 Veðurfregnir
- 18.53 Dánarfregnir
- 19.00 Óskastundin
- 19.40 Orð um bækur
- 20.35 Gestaboð
- 21.30 Fólk og fræði Hamfarir og heimsendir
- 22.00 Fréttir
- 22.05 Veðurfregnir
- 22.10 Á reki með KK
- 23.10 Frjálsar hendur
- 00.00 Fréttir
- 00.05 Næturútlit Rásar 1

### STÖÐ 2 BÍÓ

- 08.30 Collateral Beauty
- 10.10 Syngdu
- 12.00 Lost in Translation
- 13.45 The Space Between Us
- 15.45 Collateral Beauty
- 17.25 Syngdu
- 19.15 Lost in Translation
- 21.00 Call Me by Your Name
- 23.15 The Departed
- 01.45 Lion
- 03.45 Call Me by Your Name

### STÖÐ 2

- 07.00 Strumparnir
- 07.25 Tindur
- 07.40 Blíða og Blær
- 08.05 Skoppa og Skritla á póstkorti um Ísland
- 08.20 Heiða
- 08.45 Mæja býfluga
- 08.55 Tommi og Jenni
- 09.20 Latibær
- 09.45 Ævintýri Tinna
- 10.10 Lukku-Láki
- 10.30 Ninja-skjaldbökurnar
- 10.55 Friends
- 12.00 Nágrannar
- 12.20 Nágrannar
- 12.40 Nágrannar
- 13.00 Nágrannar
- 13.20 Nágrannar
- 13.45 Seinfeld
- 14.10 God Friended Me
- 14.55 The Good Doctor
- 15.40 Catastrophe
- 16.10 Jamie's Quick and Easy Food
- 16.35 Heimsókn
- 17.05 Um land allt
- 17.40 60 Minutes
- 18.30 Fréttir Stöðvar 2
- 18.55 Sportpakkinn
- 19.10 The Great British Bake Off
- 20.10 Six Robots and Us
- 21.15 Springfloden
- 22.00 Mr. Mercedes
- 22.55 Shameless
- 23.50 Burðardýr
- 01.00 True Detective
- 02.00 Manifest
- 02.45 The Hangover Part II
- 04.25 Bleeding Heart

### STÖÐ 3

- 15.35 Seinfeld
- 16.00 Seinfeld
- 16.25 Seinfeld
- 16.50 Seinfeld
- 17.15 Seinfeld
- 17.40 Mayday
- 18.25 Í eldhúsi Evu
- 19.10 Mr Selfridge
- 20.00 Homeland
- 21.00 Rita
- 21.45 The Deuce
- 22.45 American Horror Story. Cult
- 23.30 Boardwalk Empire
- 00.25 Curb Your Enthusiasm
- 01.00 Mr Selfridge
- 01.50 Tónlist

### STÖÐ 2 SPORT

- 07.35 Burnley - Tottenham
- 09.15 Sevilla - Barcelona
- 10.55 Leganes - Valencia Bein útsending
- 13.00 PL Match Pack
- 13.25 Premier League World
- 13.55 Manchester United - Liverpool Bein útsending
- 16.15 Chelsea - Manchester City Bein útsending
- 18.30 Keflavík - KR
- 20.00 Messan
- 21.00 Arsenal - Southampton
- 22.40 ÍBV - Afturelding
- 00.10 Fiorentina - Inter

### STÖÐ 2 SPORT 2

- 08.05 Leicester - Crystal Palace
- 09.45 Frosinone - Roma
- 11.25 Sampdoria - Cagliari Bein útsending
- 13.30 NBA Roundtable. Stars of the 90's
- 13.55 Bologna - Juventus Bein útsending
- 16.05 Evrópuvæðingarmörkin
- 16.55 Parma - Napoli Bein útsending
- 19.10 Premier League World
- 19.40 Levante - Real Madrid Bein útsending
- 21.45 Atletico Madrid - Villarreal
- 23.25 Real Valladolid - Real Betis

- FM 96,3 FM Suðurland
- FM 98,9 Bylgjan
- FM 96,7 Létt Bylgjan
- FM 99,4 Útlit Saga
- FM 97,7 X-ið
- FM 100,5 K100
- FM 102,9 Lindin



# Fyrir konurnar í þínu lífi

Tilfinningaterta IKEA er konudagstertan í ár!  
Hún er hönnuð af Hauki Guðmundssyni  
bakaranema í IKEA og framleidd á  
staðnum úr gæðahráefni.

Konudagsvöndur  
**2.350,-**



**Tilfinningatertan**  
Pralínsúkkulaðímús með  
mangó-ástaraldinkjarna  
og brownie-botni  
**1.990,-**

Ég elska þig

Ástin mín að eilífu

Þú ert best!

Sönn ást

Þú ert mér allt

Gleðilegan konudag

Yndið mitt eina

←  
Þú velur úr úrvali  
skilaboða til að líma  
á tertuöskjuna!



Verslun opin **11-21** alla daga - Veitingasvið opið 9:00-20:30 - [IKEA.is](http://IKEA.is)





## INDEXMEDICA

The best dental treatment  
for reasonable price!  
Over 12 years experience!

## Besta tilboðið á markaðnum!

Sparaðu á tannlæknaþjónustu og njóttu ókeypis dvalar á fyrsta flokks hóteli í **Kraká, Póllandi!** Beint flug til Katowice/Kraká.

Við gefum þér **5 nætur frítt** á hótelinu okkar ef þú eyðir 500 evrum í tannlæknaþjónustu í einni ferð. Niðurgreiddur flugmiði\*

## Hafðu samband

office@indexmedica.eu

+48 690 808 840

www.indexmedica-island.com

indexmedica.island

office@indexmedica.eu

+48 690 808 840



# Síðasta sýning Karls Lagerfeld fyrir Fendi

Einn frægasti fatahönnuður heims, Karl Lagerfeld, lést í París síðastliðinn mánudag en það var tilfinningaþrungin stund í gær þegar Fendi opnaði tískuvikuna í Milánó.



Hvít loðhúfa heldur á okkur hita næsta vetur.



Gul, glansandi leðurkápa setti glaðlegan svip á sýninguna. NORDIC- PHOTOS/GETTY

**K**arl var 85 ára að aldri og þrátt fyrir þreytu og veikindi þá vann hann nánast til síðasta dags. Karl hafði oft sagt að vinnan væri hans líf, enda hannaði hann meira en fimmtán fatalínur á ári hverju, hjá tiskuhúsum Chanel, Fendi og sínu eigin, Karl Lagerfeld. Flestir tengja Karl við franska tiskuhúsið Chanel. Karl hefur hins vegar starfað fyrir Fendi síðustu 54 ár, en hann hóf þar störf árið 1965.

Í gær opnaði Fendi tiskuvikuna í Milánó og var það tilfinningaþrungin stund. Línan sjálf var kvenleg og falleg, með sniðugum smáatriðum og litum eins og gulum og mintugrænum. Koniaksbrúnn var áberandi í fatnaði en einnig stígvélum og fylgihlutum. Það munu án efa margir sækjast eftir síðasta fatnaðinum sem goðsögnin Karl hannaði.

eddag@frettabladid.is



Hvítur fatnaður verður enn þá vinsæll næsta vetur.



Dragtarjakkar við pils er klassískt og kvenlegt. NORDICPHOTOS/GETTY



Koniaksbrúnn var áberandi eins og oft hjá Fendi.



Ullarkjöll við stígvél sem ná upp að hnjám

Kaka ársins  
2019



Verð  
3.490 kr.-



Sími: 561 1433

www.bjornsbakari.is

mánudaga-föstudaga 7.30 - 17.30  
laugardaga 8.00 - 16.00  
sunnudaga 9.00 - 16.00

Austurströnd 14 • Hringbraut 35  
Fálkagata 18

## GLAMOUR

Farðu inn á Glamour.is og fáðu daglegar fréttir úr heimi hönnunar, lífsstils og tísku.  
• Facebook • Instagram • Twitter



# Ferðadagur

21. febrúar - 3. mars

# 20%

afsláttur af öllum  
ferðavörum



#### Funshine ferðatöskur

Stærð	Verð áður	Verð nú
55 sm	10.990	<b>8.792</b>
66 sm	12.990	<b>10.392</b>
78 sm	14.990	<b>11.992</b>



#### Samsonite

#### Base Boost ferðatöskur

Stærð	Verð áður	Verð nú
55 sm	19.990	<b>15.992</b>
66 sm	21.990	<b>17.592</b>
78 sm	23.990	<b>19.192</b>



#### Samsonite

#### Dream Rider ferðatöskur

Verð áður	Verð nú
12.990	<b>10.392</b>





Leikarinn Ingvar E. Sigurðsson á bæði örverk á hátíðinni og nú einnig lítið húðflúrað listaverk á baki Almars. MYND/LEIFUR WILBERG ORRASON



Á stálplötu á palli Almars er að finna leiðbeiningar til húðflúrara um að gæta öryggis og hreinlætis. MYND/LEIFUR WILBERG ORRASON



Baki Almars er skipt í fimm kassa, einn fyrir hverja sýningu. MYND: LEIFUR WILBERG ORRASON

# FATÓ

HÖFUM OPNAÐ "POP UP"  
FATAMARKAÐ Á SKÓLAVÖRÐUSTÍG 6  
(ÁÐUR GK REYKJAVÍK)

VÖNDUÐ MERKI FYRIR MINNA  
AÐEINS TÍMABUNDIÐ

... finnur þú gullmola  
í þinni stærð?

BY MALENE BIRGER  
SAMSØE & SAMSØE  
HELMUT LANG  
NOTES DU NORD  
CALVIN KLEIN  
J. LINDBERG  
KENZO  
DIESEL  
WHYRED  
SIX ÁMES  
JUST FEMALE  
SUIT  
2ND DAY  
BILLI BI  
SHOE THE BEAR  
BRAKO  
TATUAGGI  
ROSEMUDE  
5 UNITS  
PART TWO  
NÚ  
INWEAR  
PIESZAK  
& FLEIRI FLOTT MERKI

50-60%  
AFSLÁTTUR

FATNAÐUR & SKÓR  
FYRIR DÖMUR & HERRA

OPNUNARTÍMI  
MÁN - LAU 10 - 18  
SUN 13 - 18

VÖRUR ÚR EFTIRTÖLDUM VERSLUNUM :

GK REYKJAVÍK KARAKTER KONUR gs skór KULTUR galleri sautján KULTUR menn COMPANY S



FATÓ

## VIÐ FLYTJUM

GK REYKJAVÍK OPNAR NÝJA  
STÆRRI OG GLÆSILEGRI VERSLUN  
Á HAFNARTORGI

KYNNT VERÐA TIL LEIKS NÝ OG  
SPENNANDI VÖRUMERKI

SJÁUMST Í APRÍL!

# Leyfir gestum að húðflúra sig á sýningu

**Almar Steinn Atlason** sem er líklega hvað þekktastur sem Almar í kassanum eftir að hafa dvalið nakinn í kassa árið 2015 sýnir ekki síður djörfung í nýjasta verki sínu.

Almar er einn þeirra listamanna sem Unnur Elisabet Gunnarsdóttir leitaði til með listahátíð sína Ég býð mig fram, sem nú fer fram í Tjarnarbiói. Um er að ræða 14 örverk sem saman koma í listahátíð sem frumsýnd var á fimmtudaginn. Unnur leitaði á náðir nokkurra eftirlætis listamanna sinna og það hvern og einn að semja örverk fyrir sýninguna.

Segja má að Tjarnarbiói umturnist þá daga sem sýningin fer fram en það er ekki aðeins á sviðinu sem listin er framin, heldur einnig í anddyrinu. Þar getur meðal annars að líta verk Almars, Merking, sem svo sannarlega vakti athygli frumsýningargesta sem sjálfum bauðst að taka þátt, með því að setja varanlegt mark sitt á Almar. Almar situr þar á palli, klæddur svörtum heilgalla sem hylur bæði andlit og líkama, utan litillar opunar á baki. Þar gefst gestum með ríka tjáningarbörf kostur á að húðflúra verk á bak Almars.

Aðspurður hvort það að bjóða líkama sinn undir hvers kyns húðflúr hafi verið það fyrsta sem honum datt í hug þegar leitað var til hans svarar Almar: „Þessi hugmynd fæddist í rauninni í spjalli okkar Unnar. Ég varð svo litill í mér þegar svona frábær listakona bað mig að skrifa eitthvað sem hún gæti sett á svið. Ég fékk hreinlega samvaskubit og við ákváðum að nota það í verkið, hvornig ég ætla sífellt að vekja athygli og skilja eitthvað eftir mig í þeim sem ég hitti en svo þegar manni býðst að setja mark sitt varanlega á einhvern verð ég allavega sjálfur bara feiminn, hræddur og líður eins og allt sé mér að kenna frekar en mér að þakka og mig langaði til þess að miðla þeirri tilfinningu beint til sýningargesta.“

**ALMAR SITUR ÞAR Á PALLI, KLÆDDUR SVÖRTUM HEILGALLA SEM HYLUR BÆÐI ANDLIT OG LÍKAMA, UTAN LÍTILLAR OPNUNAR Á BAKI. ÞAR GEFST GESTUM MEÐ RÍKA TJÁNINGARBÖRF KOSTUR Á AÐ HÚÐFLÚRA VERK Á BAK ALMARS.**

### Flestu fólki treystandi

„Við skiptum bakinu á mér í fimm kassa á stærð við A5 og hver þeirra opnast svo eins og jóladagatal á sýningu.“ Nú þegar er búið að skipuleggja fimm sýningar, en hvað ætlar Almar að gera ef þær verða fleiri? „Við tökum þetta bara einn dag í einu.“ svarar hann hugsi.

Á stálplötu á palli Almars er að finna leiðbeiningar eða 12 spora kerfi eins og hann kys á kalla það, sem húðflúrara eru beðnir að virða til að gæta öryggis og hreinlætis. „Ég er þeirrar skoðunar að fólki sé ekki treystandi fyrr en maður treystir því og þá sé flestum treystandi.“ segir Almar og er sáttur við þau verk sem komin eru til að vera á baki hans.

„Það varð meira að segja til eitt samvinnuverkefni í gær, það var einn sem teiknaði hjarta og annar bætti við ör í gegnum það. Eg er bara hræddur yfir því að fólki vilji skilja eitthvað eftir á mér og þannig taka þátt.“ segir Almar sem segir það henta sér vel að vera þátttakandi í sýningunni en sjálfur sjá ekki neitt en andlit hans er algjörlega hulið á meðan á gjörningnum stendur. „Það er ekki annað hægt en að vera spenntur yfir að fá að taka þátt í þessari frábæru sýningu með þessu skemmtilega listafólki.“  
bjork@frettabladid.is



KJAVÍK SÍÐAN 1985

Hollusta bjór

# GULL

og gersemar úr  
bjórsögunni



Við lýsum eftir gripum, myndum eða sögum á veglega sýningu sem sett verður upp í tilefni þess að 30 ár eru síðan bjór var leyfður aftur á Íslandi. Ótvíræður kostur ef það sem sent er inn tengist bjór sem hefur fengist óslitið frá upphafi. Verðlaun í boði fyrir áhugaverðar innsendingar.

Taktu mynd og sendu á [safn@bjorskolinn.is](mailto:safn@bjorskolinn.is)

  
BJÓRSKÓLINN  
ÖLGERÐIN

bjór  
far  
öllu

húllad við Klans Schmeider  
braggmeistera

illa vinnu (vak  
egum Svæðis  
avík, Njörvas

BJÓR  
RÍK

Smáauglý



Lífið í vikunni  
16.02.19-  
23.02.19

### LÍKT VIÐ GAULTIER OG GALLIANO

Margrét Einarsdóttir búningahönnuður hefur verið í fremstu röð hér á landi í fjölda ára og því var gaman að sjá ofurfyrirsætuna Fridu Gustavsson líkja Margréti við ekki minni nöfn en Jean Paul Gaultier og John Galliano í viðtali við Vogue.com.



### AF UNGLINGALANDSMÓTI Á STÓRA SVIÐIÐ Í EYJUM

Tónlistarkonan Guðrún Ýr Eyfjörð, söngkona bandsins GDNR, er ein þeirra sem tilkynnt var í vikunni að kæmu fram á Þjóðhátíð í Eyjum í ár og segist hún spennt að koma fram á stóra sviðinu.



### BÓKAÐI ÞRENNA TÓNLEIKA HELGINA FYRIR LOKA-KEPPNI

Söngvarinn Friðrik Ómar situr svo sannarlega ekki auðum höndum helgina fyrir lokakvöld Söngvakeppni RÚV en hann heldur þrenna tónleika í Hörpu og stekkur úr gervi Freddie Mercury yfir í Villa Vill og svo aftur yfir í Freddie.



### ÁHUGAMÁL SEM VATT HRESSILEGA UPP Á SIG

Herbert Geirsson hefur haldið úti hlaðvarpinu Primatekið frá því hann starfaði á Akureyri og talaði við áhugaverða einstaklinga en nú hefur hann tekið að sér alvarlegra verkefni, fyrir Kraft.

OPÍÐ Á SUNNUDÖGUM Í DORMA SMÁRATORGI

**DORMA**  
Láttu drauminn rætast

**FYRIR ÞÍNAR BESTU STUNDIR**

Smáratorgi | Holtagörðum | Akureyri | Ísafirði

www.dorma.is  
VEFVERSLUN  
ALLTAF OPIN

**20% AFSLÁTTUR**

**DENVER**  
2,5 sæta sófi & stóll

2,5 sæta sófi og stóll í klassískum stíl. Dökkblátt, ljósbleikt (Dusty Rose), dökkgrænt og koparlítt sléttflauel.

Sófi: 184 x 82 x 82 cm  
Fullt verð: 119.900 kr.

Stóll: 84 x 82 x 82 cm  
Fullt verð: 69.900 kr.

Aðeins **95.920 kr.**

Aðeins **55.920 kr.**

Afgreiðslutími Rvk  
Mán. til föst. kl. 10-18 (Holtagörðum)  
Mán. til föst. kl. 11-18:30 (Smáratorgi)  
Laugardaga kl. 11-17  
Sunnudaga kl. 13-17 (Smáratorgi)

Holtagörðum, Reykjavík  
Smáratorgi, Kópavogi  
Dalsbraut 1, Akureyri  
Skeiði 1, Ísafirði

**DORMA**  
Láttu drauminn rætast

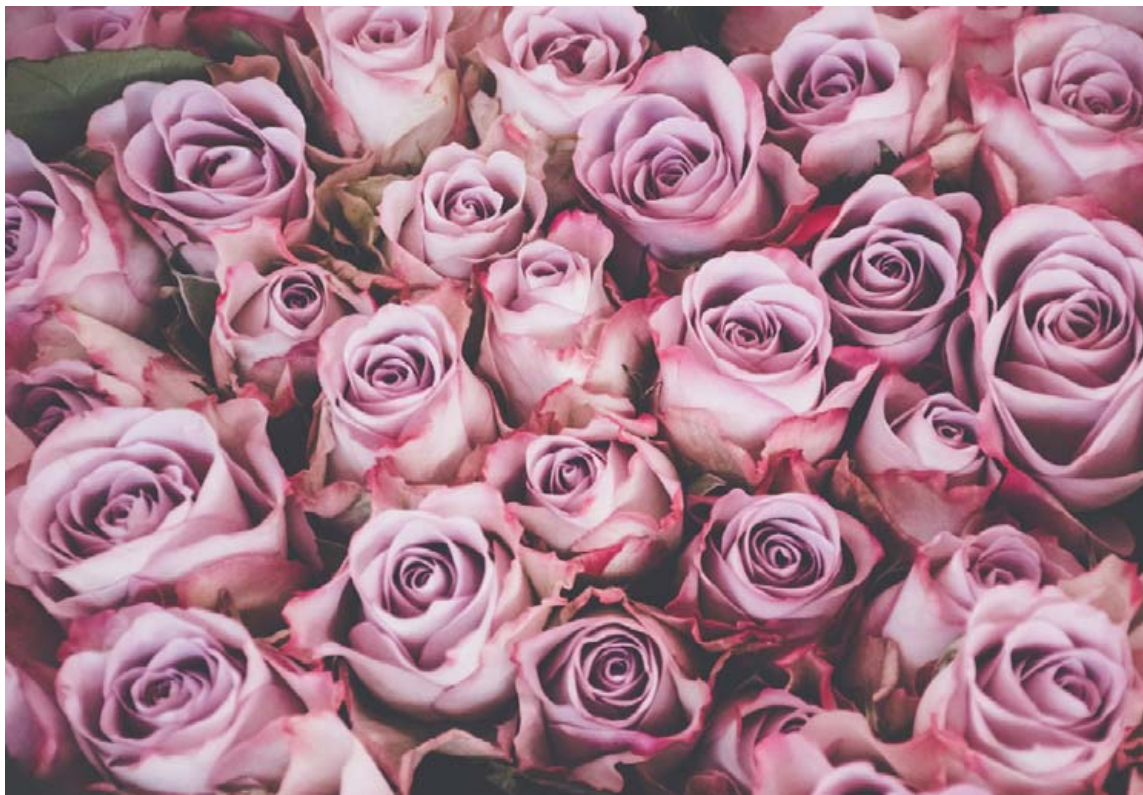

Blóm eru auðvitað skotheld, en ýmis einföld viðvik geta líka slegið í gegn. MYND/GETTY

# Konudagurinn, dagurinn hennar

Þá er komið að honum, Konudeginum, en á morgun, sunnudag, rennur upp dagurinn sem við hyllum konur þessa lands.

Þessi fyrsti dagur góumánadars hefur verið tileinkaður konum frá því um miðja 19. öld eða jafnvel fyrr að því er fram kemur á Vísindavefnum. Þó margt hafi breyst frá þeim tíma nær hefðin fyrir því að karlar gefi konum sínum blóm alla vega aftur á sjötta áratug þessarar aldar en fyrsta blaðauglýsing þessu tengd frá Félagi garðyrkjabænda og blómaverslana er frá árinu 1957.

Þó Jón Árnason hafi ekki nefnt daginn í Þjóðsögum sínum gera það aðrar heimildir frá tímabilinu. Dagurinn er nefndur í sögum eftir Guðmund Friðjónsson, Þjóðsögum Sigfúsar Sigfússonar og virðist nafnið því hafa verið rötgróið í málinu. Það er svo árið 1927 þegar Almanak Þjóðvinafélagsins kemur út að dagurinn hlýtur opinbera viðurkenningu.

Hvað sem sögunni líður er komin hefð á það hjá fjölda karla að færa konu sinni blóm á þessum degi eða sýna ást sína á einhvern annan hátt. Auðvitað eru einhverjir sem neita algjörlega að láta dagatalið

og vel – svo lengi sem þá einhvern tíma lystir.

### 10 heimatilbúnar hugmyndir

Það er auðvitað skothelt að gefa blóm eða bjóða þinni heittelskuðu út að borða, í spa eða álika. En það eru líka einföld viðvik sem gleðja. Hér eru nokkrar heimatilbúnar hugmyndir ef þú ert að brenna inni á tíma.

- Leyfðu henni að sofa út.
- Græjaðu óvænta næturpössun.
- Þrífðu bílinn hennar, sérlega að innan.
- Farðu í bakarið og útbúðu djúsi bröns.
- Þrífðu heimilið, líka baðherbergin!
- Heitt það, kertaljós og nudd klikkar seint.
- Sjáðu um krakkana og sendu hana í happy hour.
- Græjaðu kvöldverð fyrir ykkur tvö þegar þú ert búinn að svæfa.
- Finndu til þáttaröð á Netflix sem þú veist að hana langar að sjá.
- Kláraðu eitthvað sem hún það þig um að klára fyrir löngu ...

**bjork@frettabladid.is**



Ellefta hugmyndin gæti svo verið falleg skilaboð ... þú þarft ekki að vera talandi skáld til að setja nokkur orð á blað. MYND/GETTY

stjórna hegðun sinni á þennan hátt. Segjast frekar gefa blóm þegar þá sjálfa lystir. Og það er auðvitað gott

SÍMAR AUGLÝSINGAÐEILDIR – AUGLÝSINGASTJÓRI: Jóhanna Helga Viðardóttir [johannahelga@frettabladid.is](mailto:johannahelga@frettabladid.is) ALMENNAR AUGLÝSINGAR: SÍMI 550 5050: Gústaf Bjarnason [gustaf@frettabladid.is](mailto:gustaf@frettabladid.is), Hjördís Zoëga Hjördís [hjordis@frettabladid.is](mailto:hjordis@frettabladid.is), Sigfús Örn Einarsson [sigfus@frettabladid.is](mailto:sigfus@frettabladid.is), Svava Ó'Brien [svava@frettabladid.is](mailto:svava@frettabladid.is), Örn Geirsson [orn.geirsson@frettabladid.is](mailto:orn.geirsson@frettabladid.is) FOLK/SERBLÖÐ SÍMI 550 5077: Atli Bergmann [atli@frettabladid.is](mailto:atli@frettabladid.is), Arnar Magnússon [arnar@frettabladid.is](mailto:arnar@frettabladid.is), Jóhann Waage [johannwaage@frettabladid.is](mailto:johannwaage@frettabladid.is), Jón Ivar Vilhelmsson [jonivar@frettabladid.is](mailto:jonivar@frettabladid.is), Ruth Bergsdóttir [ruth@frettabladid.is](mailto:ruth@frettabladid.is) FOLK OG SERBLÖÐ EFNÍ: Benedikt Boas Hinriksson [benediktboas@frettabladid.is](mailto:benediktboas@frettabladid.is) RÁÐAUGLÝSINGAR / FASTEIGNIR SÍMI 550 5056: Hrannar Helgason [hrannar@frettabladid.is](mailto:hrannar@frettabladid.is), Víðar Ingi Pétursson [vidar@frettabladid.is](mailto:vidar@frettabladid.is) ÞJÓNUSTAUGLÝSINGAR SÍMI 550-5055: Arna Rut Kristinsdóttir [arnarut@frettabladid.is](mailto:arnarut@frettabladid.is), Guðrún Inga Grétarsdóttir [gudruninga@frettabladid.is](mailto:gudruninga@frettabladid.is)



# SÖKKTU ÞÉR Í SÖGU!

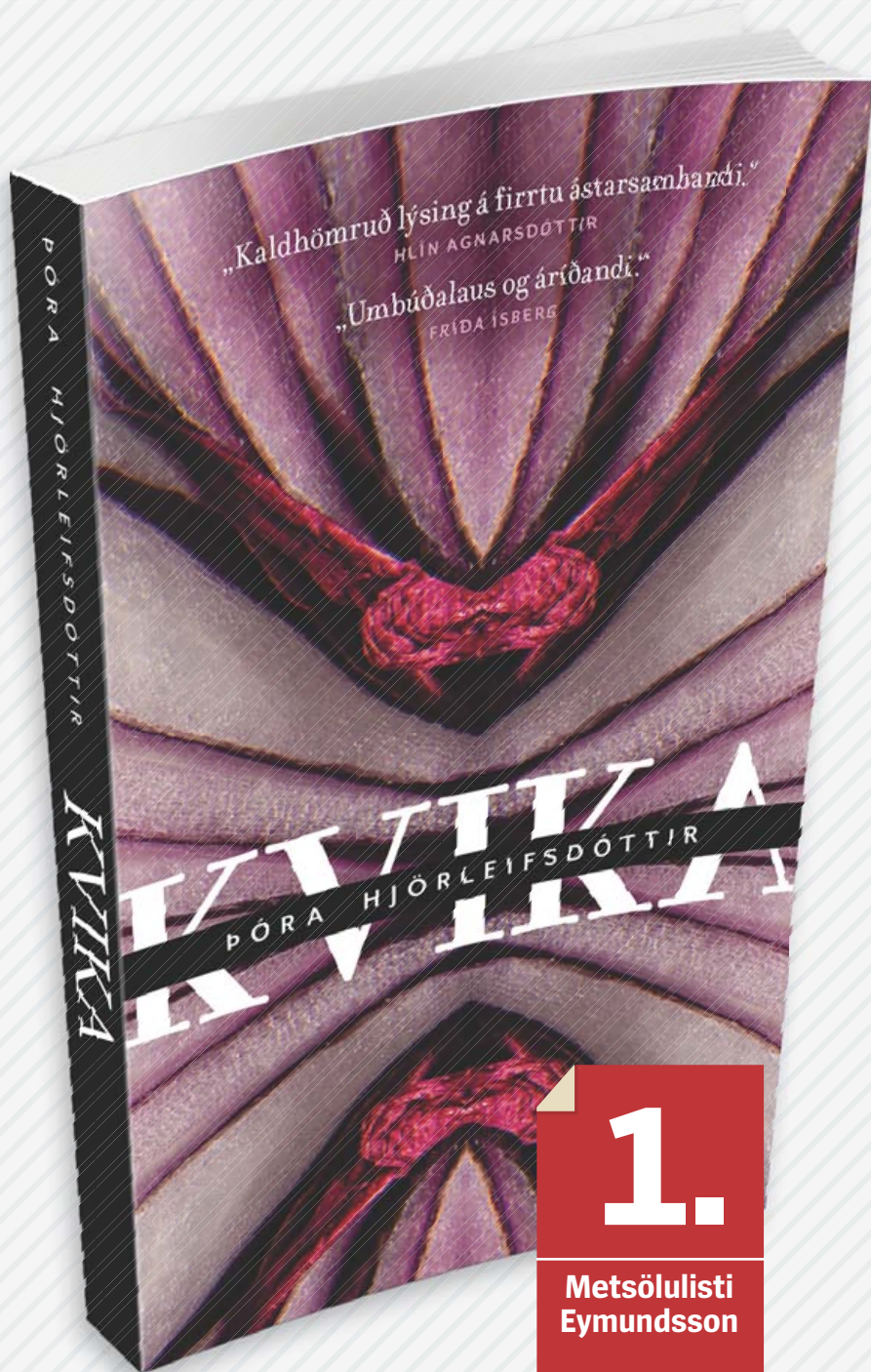

**Kvika**  
**TILBOÐSVERÐ: 2.999.-**  
Verð áður: 3.999.-

**1.**  
**Metsölulisti**  
**Eymundsson**

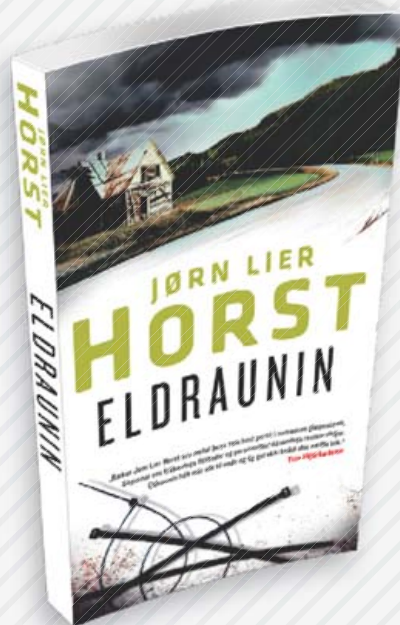

**Eldraunin**  
**TILBOÐSVERÐ: 3.199.-**  
Verð áður: 3.999.-

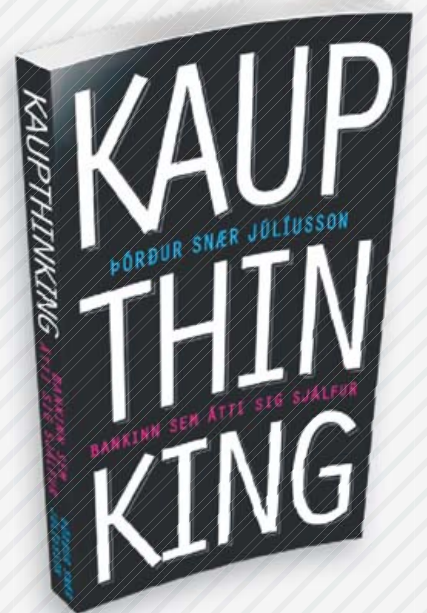

**Kaupthinking**  
**TILBOÐSVERÐ: 3.199.-**  
Verð áður: 3.999.-

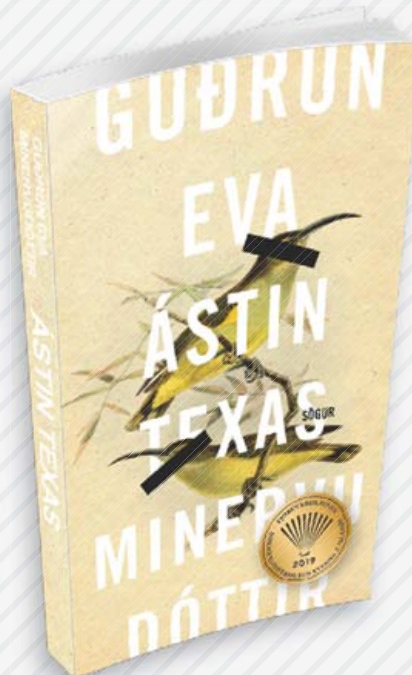

**Ástin Texas**  
**TILBOÐSVERÐ: 3.199.-**  
Verð áður: 3.999.-

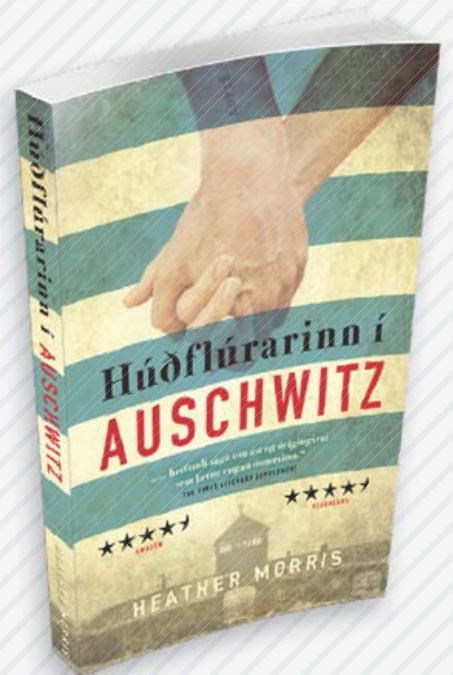

**Húðflúrarinn í Auschwitz**  
**TILBOÐSVERÐ: 3.199.-**  
Verð áður: 3.999.-

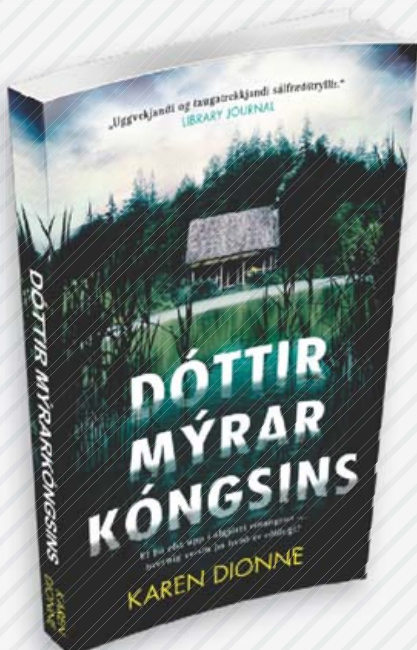

**Dóttir Mýrarkóngsins**  
**TILBOÐSVERÐ: 3.199.-**  
Verð áður: 3.999.-

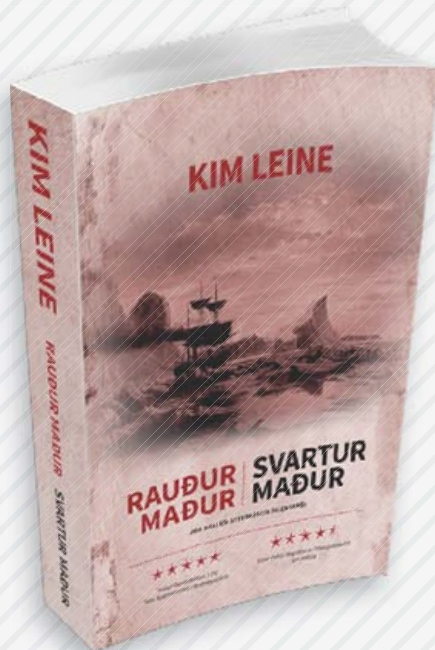

**Rauður maður | Svartur maður**  
**TILBOÐSVERÐ: 3.899.-**  
Verð áður: 4.999.-

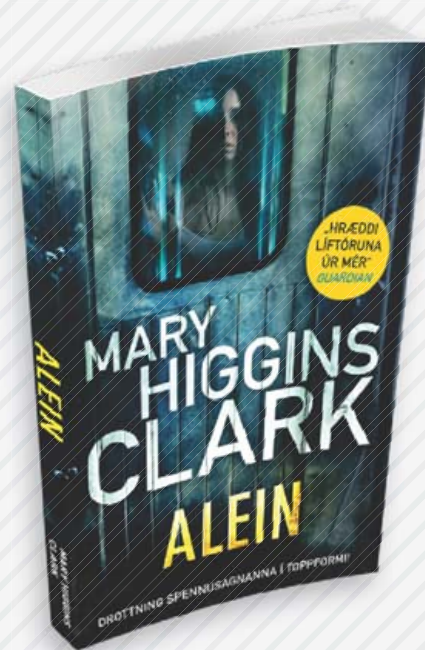

**Alein**  
**TILBOÐSVERÐ: 2.999.-**  
Verð áður: 3.999.-

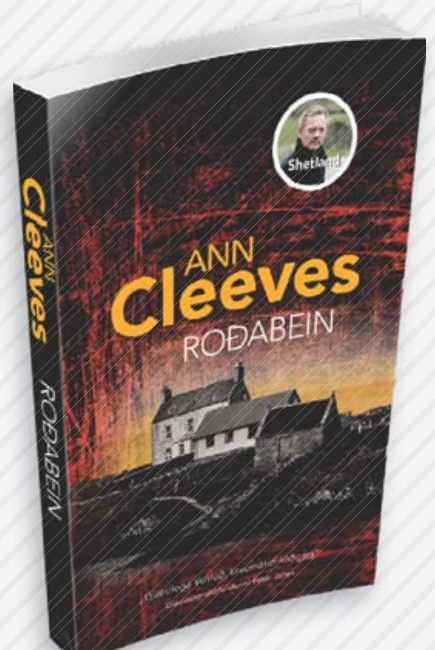

**Róðabein**  
**TILBOÐSVERÐ: 3.199.-**  
Verð: 3.999.-

Austurstræti 18  
Skólavörðustíg 11  
Laugavegi 77  
Hallarmúla 4

Álfabakka 16, Mjódd  
Kringlunni norður  
Kringlunni suður  
Smáralind

Hafnarfirði - Strandgötu 31  
Keflavík - Sólvallagötu 2  
Akureyri - Hafnarstræti 91-93  
Akranesi - Dalbraut 1

Ísafirði - Hafnarstræti 2  
Vestmannaeyjum - Bárustíg 2  
Húsavík - Garðarsbraut 9

**PENNINN**

**Eymundsson**

540 2000 | penninn@penninn.is | www.penninn.is | www.eymundsson.is

Vöruúrval mismunandi eftir verzlunum. Gildistími tilboðsverða er til og með 25. febrúar eða meðan birgðir endast. Upplýsingar eru birtar með fyrirvara um villur og myndabrengl.



# MARKAÐS- DAGAR

ERU  
BYRJADIR

Gerðu  
frábær  
kaup!

Komdu og gramsaðu!

Mikið úrval af vörum frá 50 kr. **Fjöldi annarra tilboða á Markaðsdögum.**  
Við bætum við nýjum vörum daglega.

50kr

100kr

200kr

300kr

400kr

500kr

600kr

800kr

1000kr

1500kr

## Bíladekur

20%

**Tilboðsverð**

Túrbó Sámur  
5L.

**2.396**

90500705

Almennt verð frá: 2.995



20%

**Tilboðsverð**

Pvottakústur

28 eða 33cm. APA  
Verð frá:

**4.396**

41312250/1

Almennt verð frá: 5.495



20%

15%

**Tilboðsverð**

Undri  
Tjörureinsir 1L.  
með dælu.

**846**

85729016

Almennt verð frá: 995



**Tilboðsverð**

Rúðuvökvi  
5L. -18°C.

**716**

90503840

Almennt verð frá: 895



40%

**Tilboðsverð**

Ísbræðir

„De-Icer“ 500ml.

**477**

90503950

Almennt verð frá: 795



Mikið úrval af  
**SONAX**  
bílavörum



Nýtt

Vefverslun  
byko.is

**PANTA  
& SÆKJA**  
í BYKO Breidd





**Tilboðsverð**

**Kastari**  
AEG, LED 3W.

**1.497**

52261801

Almennt verð: 2.995



**Tilboðsverð**

**Loftljós**  
Astra LED 12W, 29cm.

**1.748**

52251060

Almennt verð: 3.495

**Tilboðsverð**

**Loftljós**  
Synergy, E27

**4.397**

52269359

Almennt verð: 8.795



**Tilboðsverð**

**Kastari**  
Grenada, 3xGU10,  
Stál eða svartur

**2.747**

52238699/700

Almennt verð: 5.495

**Tilboðsverð**

**Kastari**  
Riccio Eglo, LED 3W.

**748**

52251085

Almennt verð: 1.495



# Valin ljós



**Tilboðsverð**

**Loftljós**  
LED 18W

**2.498**

52253042

Almennt verð: 4.995

# 50% afsláttur

**Tilboðsverð**

**Kastari**  
Travale, LED 3W.

**748**

52251090

Almennt verð: 1.495



**Tilboðsverð**

**Loftljós**

Titan, 2xG9 perur fylgja,  
króm og K9 kristallar

**2.197**

52238149

Almennt verð: 4.395



**Tilboðsverð**

**Loftljós**

Janus, 2xG9 perur fylgja,  
króm og K9 kristallar

**2.197**

52238150

Almennt verð: 4.395



**Tilboðsverð**

**LED ljós**

Eglo Raya, króm/hvít

**2.197**

52259328

Almennt verð: 4.395

# Ánægðustu viðskiptavinirnir!

Takk fyrir!

2. árið í röð!



Viðurkenning er einungis veitt þeim fyrirtækjum sem eru með tölfræðilega marktækt hæstu einkunnina í viðkomandi atvinnugrein, þ.e. þar sem segja má með 95% vissu að viðskiptavinir fyrirtækisins með hæstu einkunnina séu að jafnaði ánægðari en viðskiptavinir fyrirtækisins með næsthæstu einkunnina.

\* BYKO er í 1. sæti í flokki byggingavöruverzlana.

# BYKO

GERUM ÞETTA SAMAN



## BAKÞANKAR

Sirryjar  
Hallgrímsdóttur



## Fjórmenninga-klíkan

Það hefur lengi legið fyrir að fjórmenninga-klíkan, Sólveig, Ragnar, Gunnar Smári og Vilhjálmur, ætla ekki að semja. Markmiðið er átök, þau vilja breyta samfélaginu og til þess ætla þau að beita verkalyðsfélögunum. Það verður ekki gert með skynsamlegum samningum sem skila launafólki auknum kaupmætti, lágri verðbólgu og fullri atvinnu. Ekkert fútt í því.

Fjórmenningarnir hafa tileinkað sér orðræðu og slagorð úr stétta-baráttu þriðja og fjórða áratugar síðustu aldar með áberandi hætti. En þrátt fyrir slagorðin, vaxandi reiði, sívaxandi hneykslan, úthlaup affundum og annað slíkt þá er augljós munurinn á þessum hópi og verkalyðsleiðtogum eins og til dæmis Guðmundi Jaka. Allir skynjuðu heilindi Jakans, fyrir hverju hann barðist af hörku og þáttur hans í þjóðarsáttinni skilaði launafólki gríðarlegri kjarabót. Gunnar Smári er enginn Jaki, nýuppfundinn sósíalismi hans væri hlægilegur ef afleiðingar væru ekki alvarlegar.

Hver skyldi þurfa að borga fyrir stjórnmalabrölt fjórmenninga-klíkkunnar? Verður það „auðstéttin“ sem Sólveigu Önnu verður svo tíðrætt um? Nei, ekki aldeilis. Það fólk er búið að breyta lánunum sínum í óverðtryggt lán og það fólk mun ekki missa vinnuna þegar harðnar á dalnum.

Við höfum nefnilega séð þetta allt áður, oft. Laun hækka langt umfram framleiðni, verðlag hækkar og gengið fellur, fyrirtækin fækka starfsfólki. Það er hægt að fletta upp á þessari sögu t.d. í Óldinni okkar, ef maður nennir ekki að hlusta á hagfræðingana. En það er láglaunafólkið sem skuldar verðtryggt og það er láglaunafólkið sem missir fyrst vinnuna. Ríka liðið sleppur. Herkostnaðurinn af stjórnmalabaráttu fjórmenningana mun falla á launafólk. En hva, það þarf að færa fórnir fyrir byltinguna.

FYRIR SVANGA FERÐALANGA

Kvikk  
ON THE GO

Allir í bátana!



SUBWAY



NÝTT  
Pottaplanta  
friðarlilja Ø12cm  
695,-



NÝTT  
SÖTKÖRSBÄR  
blómapottur  
Ø9cm 495,-



NÝTT  
UPPVAKTA  
blómapottur  
Ø12cm 595,-

NÝTT  
995,-/stk.

Pottaplöntur í potti  
þykkblöðungar Ø6cm



## Gæddu heimilið nýju lífi

Heimilið; þar á lífið sér stað. Það er gríðastaðurinn okkar þar sem við njótum bæði samveru og einveru. Pottaplöntur eru tilvalin leið til að lífga upp á heimilið og auka vellíðan. Svo er líka svo gott að hafa smá grænt í kringum sig á þessum gráa árstíma. Við eigum mikið úrval af pottaplöntum núna, allt frá smákaktusum til stórra pálma. Komdu og kíktu á úrvalið!



NÝTT  
CHIAFRÖN  
blómapottur  
Ø9cm 495,-

NÝTT

595,-

GRADVIS  
blómapottur Ø12cm



Pottaplanta  
gullpálmi Ø24cm  
4.990,-



NÝTT

2.690,-/stk.

Pottaplöntur þykkblöðungar Ø12cm

NÝTT  
Pottaplanta  
drekatré Ø19cm  
2.990,-



NÝTT SPARRISKNOPP  
blómapottur Ø12cm 695,-



NÝTT  
KAFFIBÖNA blómapottur  
Ø24cm 2.990,-

NÝTT  
KAFFIBÖNA  
blómapottur  
Ø9cm 595,-



NÝTT  
SMULGUBBE blómapottur  
og undirskál Ø15cm 995,-



NÝTT  
Pottaplöntur  
kaktusar Ø12cm  
1.490,-/stk.



NÝTT

1.990,-

KAMOMILL  
blómapottur Ø19cm



Sælkerabollur  
395,-/stk.

Rjórabolla  
195,-/stk.



Ver slun opin 11-21 alla daga - Veitingasvið opið 9:00-20:30 - IKEA.is

